



ELEKTRİK VE ELEKTRONİK
İHRACATÇILARI BİRLİĞİ

YÖNETİM KURULU TOPLANTISI

Tarih: 24 Aralık 2025, Çarşamba

Saat: 16:00 – 18:00

Yer: DTK 3.Kat Toplantı Salonu

Sayı: 15



ELEKTRİK VE ELEKTRONİK
İHRACATÇILARI BİRLİĞİ

Tarih 24.12.2025

Saat: 16:00-18:00

Yer: DTK 3.Kat Toplantı Salonu

Sayı:15

YÖNETİM KURULU TOPLANTI GÜNDEMİ

1. TOPLANTI TUTANAĞI

- 1.1. Geçen toplantı tutanağının okunarak imzalanması,

2. BÜTÇE DEĞERLENDİRMESİ

- 2.1. 2025 Kasım ayı geçici bütçe gerçekleşen tablosunun incelenerek tasvibi,
İlgili Personel: Uğur Çakıroğlu
- 2.2. Birliğimiz etkinlikleri DFİF alacakları ve Bakanlık'ta incelemede bekleyen devlet destekleri tablosundan bilgi alınması,
İlgili Personel: Uğur Çakıroğlu
- 2.3. 2025 yılı 3.Çeyrek: Temmuz-Eylül dönemine ilişkin denetim kurulu raporu hakkında bilgi edinilmesi,
İlgili Personel: Uğur Çakıroğlu
- 2.4. 2026 Yılı Bütçenin görüşülmesi,
İlgili Personel: Uğur Çakıroğlu
- 2.5. Birliğimizin 2026 Yılı bütçe hesap döneminde ihtiyaç bulunması halinde bütçe fasıl maddeleri arasında aktarma yapma yetkisinin Genel Sekretere devredilmesi hususunun görüşülmesi,
İlgili Personel: Uğur Çakıroğlu

3. KARAR ALINACAK HUSUSLAR

- 3.1. Ankara'da yerleşik YPT Makina Dış Ticaret A.Ş. firmasının 2025 yılında Azerbaycan'a "Kontrol Panosu" ürünü ihracatına ilişkin fiyat araştırması dosyasının görüşülmesi,
İlgili Personel: Murat Tuncel
- 3.2. İstanbul'da yerleşik Ali Grup İç ve Dış Ticaret Ltd. Şti. firmasının 2025 yılında Azerbaycan'a "Pushbutton with led+cable L:10m 4x0.34mm2" ürünü ihracatına ilişkin fiyat araştırması dosyasının görüşülmesi,
İlgili Personel: Murat Tuncel

Tarih 24.12.2025

Saat: 16:00-18:00

Yer: DTK 3.Kat Toplantı Salonu

Sayı:15

- 3.3. Balıkesir’de yerleşik Best Elektrik Taahhüt ve Ticaret A.Ş. firmasının 2025 yılında Gürcistan’a “Kontrol Panosu” ürünü ihracatına ilişkin fiyat araştırması dosyasının görüşülmesi,
İlgili Personel: Murat Tuncel
- 3.4. İstanbul’da yerleşik DT Mühendislik ve Taahhüt A.Ş. firmasının 2025 yılında Belçika’ya “Pano” ürünü ihracatına ilişkin fiyat araştırması dosyasının görüşülmesi,
İlgili Personel: Murat Tuncel
- 3.5. Denizli İhracatçılar Birliği(DENİB) tarafından 03.12.2025 tarihinde iletilen 32089230-TİM.DENİB.GSK.URGE.2025/66-2560 sayı ve “Middle East Energy 2026 Fuarı Hk” konulu yazının görüşülmesi,
İlgili Personel: Murat Tuncel
- 3.6. T.C. Ticaret Bakanlığı tarafından 03.12.2025 tarihinde iletilen E-82877844-455.02-00116260804 sayı ve “Türkmenistan Türk İhraç Ürünleri Fuarı” konulu yazının görüşülmesi,
İlgili Personel: Murat Tuncel

4. BİLGİ EDİNİLECEK HUSUSLAR

- 4.1. T.C. Ticaret Bakanlığı tarafından 10.11.2025 tarihinde iletilen E-17474625-162.99-00115359779 sayı ve “Gümrük Tarife İstatistik Pozisyonu Açılım Talebi” konulu yazı hakkında bilgi edinilmesi,
İlgili Personel: Murat Tuncel
- 4.2. TİM Brüksel Temsilciği tarafından iletilen 2025 yılı Kasım ayı raporu hakkında bilgi edinilmesi,
İlgili Personel: Murat Tuncel
- 4.3. 17-21 Kasım 2025 tarihlerinde EMOSAD tarafından Birliğimiz merkezinde gerçekleştirilen Uluslararası Elektrik Motorları Sektör Toplantıları etkinliği hakkında bilgi edinilmesi,
İlgili Personel: Eyüp Daban, Can Çetin
- 4.4. 13-14 Kasım tarihlerinde düzenlenen TET Proje Pazarı 13 etkinliği ile Digital Europe tarafından düzenlenen Future Unicorn Awards ödülleri hakkında bilgi edinilmesi,
İlgili Personel: Eyüp Daban, Özge Özyurt
- 4.5. 13-15 Kasım tarihlerinde düzenlenen ve info stant ile katılım sağlanan 3.Venezuela Türk İhraç Ürünleri Fuarı hakkında bilgi edinilmesi,
İlgili Personel: Hande Celayir

- 4.6. 16-21 Kasım 2025 tarihinde düzenlenen Bahreyn-Kuveyt Sektörel Ticaret Heyeti programı hakkında bilgi edinilmesi,
İlgili YK: Burak Başeğmezler, Selim Ünlü
İlgili Personel: Ali Kaldırımçı, Nadin Sertçe
- 4.7. 16-19 Kasım 2025 tarihinde düzenlenen Etiyopya Ön Heyet programı hakkında bilgi edinilmesi,
İlgili YK: Emin Armağan Şakar
İlgili Personel: Eyüp Daban, Uğur Adıgüzel
- 4.8. 25-27 Kasım 2025 tarihleri arasında Almanya'nın Nürnberg şehrinde düzenlenen "SPS- Smart Production Solutions 2025" Fuarı ziyareti hakkında bilgi edinilmesi,
İlgili YK: Faik Erem
İlgili Personel: Murat Tuncel, Nadin Sertçe
- 4.9. 30 Kasım-3 Aralık 2025 tarihinde düzenlenen İspanya Sektörel Ticaret Heyeti programı hakkında bilgi edinilmesi,
İlgili YK: Devrim Eroğlu
İlgili Personel: Can Çetin, Metin Kalyon
- 4.10. 15-20 Aralık 2025 tarihinde düzenlenen Vietnam Sektörel Ticaret Heyeti programı hakkında bilgi edinilmesi,
İlgili YK: Faik Erem
İlgili Personel: Murat Tuncel, Metin Kalyon

5. ÜYELER

- 5.1. 01.11.2025 – 30.11.2025 tarihleri arasında üye olan firmalar hakkında bilgi alınması,
- 5.2. 01.11.2025 – 30.11.2025 tarihleri arasında üyelikten istifa eden firmalar hakkında bilgi alınması,

6. İHRACAT – İTHALAT VERİLERİ

- 6.1. 01.11.2025 – 30.11.2025 arasında gerçekleşen sektörel ihracat verileri hakkında bilgi edinilmesi,
İlgili Personel: Uğur Adıgüzel

2. MADDE

ELEKTRİK VE ELEKTRONİK İHRACATÇILARI BİRLİĞİ
2025 YILI OCAK-KASIM DÖNEMİ BÜTÇE-FİİLİ KARŞILAŞTIRMALI

FASILLAR	TOPLAM BÜTÇE	OCAK-KASIM FİİLİ	OCAK-KASIM GERÇEKLEŞME ORANI	CARİ AY BÜTÇE	CARİ AY FİİLİ
GELİRLER TOPLAMI	300.000.000	272.332.928	91%	25.034.942	30.839.698
NİSBİ AİDAT GELİRLERİ	276.000.000	243.136.706	88%	23.000.000	27.341.281
ÜYELİK AİDATI GELİRLERİ	1.200.000	880.600	73%	100.000	32.600
DİĞER GELİRLER	1.500.000	1.196.302	80%	118.442	54.966
FAİZ GELİRLERİ	20.000.000	25.720.495	129%	1.750.000	3.267.037
KAMBIYO GELİRLERİ	2.000.000	863.616	43%	166.500	2.041
DİĞER OLAĞAN GELİRLER	500.000	535.209	107%	-	141.772
KAMBIYO GİDERLERİ (-)	-1.200.000	-		-100.000	-
GİDERLER TOPLAMI	300.000.000	217.780.723	73%	24.135.686	21.556.062
PERSONEL GİDERLERİ TOPLAMI	119.963.271	104.852.954	87%	9.290.577	9.063.189
BRÜT ÜCRETLER	79.710.743	65.284.912	82%	7.107.287	6.379.169
ÜCRETE BAĞLI DİĞER ÖDEMELER	15.769.610	16.393.955	104%	91.048	472.107
SOSYAL YARDIMLAR	6.885.698	7.531.948	109%	718.008	506.767
KANUN VE STATÜYE BAĞLI ÖDEMELER	17.062.658	14.812.083	87%	1.365.269	1.556.182
DİĞER PERSONEL GİDERLERİ	534.562	830.055	155%	8.966	148.964
FAALİYET GİDERLERİ TOPLAMI	128.886.729	67.992.836	53%	10.714.344	7.404.324
YURTDIŞI YOLLUK VE SEYAHAT GİDERLERİ	6.437.200	750.921	12%	536.102	80.122
YURTDIŞI YOLLUK VE SEYAHAT GİDERLERİ	7.383.290	2.338.043	32%	873.127	493.017
DIŞARIDAN SAĞLANAN FAYDA VE HİZMETLER	6.264.753	4.100.524	65%	437.961	20.202
HABERLEŞME GİDERLERİ	1.266.962	461.380	36%	104.890	23.135
BAKIM ONARIM GİDERLERİ	8.771.116	6.396.389	73%	605.926	350.381
TAŞIT GİDERLERİ	1.222.053	1.257.476	103%	90.319	131.867
SIGORTA GİDERLERİ	944.796	751.753	80%	45.246	107.303
DANIŞMANLIK GİDERLERİ	1.851.495	761.896	41%	151.410	90.673
KİRA GİDERLERİ	65.112	17.508	27%	5.426	-
SERĞİ - FUAR ORGANİZASYONU GİDERLERİ	5.217.800	2.268.652	43%	333.150	1.257.084
TİCARET VE ALIM HEYETİ ORGANİZASYON GİD.	31.695.800	16.684.385	53%	3.849.650	80.468
BASIN, YAYIN, İLAN, REKLAM VE ABONELİK GİD.	388.292	106.409	27%	32.350	4.265
TEMSİL VE AĞIRLAMA GİDERLERİ	1.378.470	923.018	67%	72.111	90.285
ORGANİZASYON GİDERLERİ	5.153.824	1.874.593	36%	111.152	88.423
TANITIM GİDERLERİ	990.346	208.060	21%	78.543	21.112
VERGİ-RESİM-HARÇ GİDERLERİ	258.744	54.470	21%	2.365	26.903
DAVA TAKİP VE NOTER GİDERLERİ	1.783.516	-30.205	-	148.626	-172.909
BANKA HAVALE GİDERLERİ	295.332	72.347	24%	24.611	11.862
KIRTASIYE VE BÜRO MALZEME ALIM GİDERLERİ	1.080.597	385.827	36%	89.399	5.797
EĞİTİM GİDERLERİ	820.552	217.199	26%	68.379	17.423
MESLEKİ KURULUŞ AİDATLARI	60.204	42.322	70%	5.017	-
DEMİRBAŞ, YAZILIM VE LİSANS ALIM GİDERLERİ	1.903.428	180.639	9%	158.619	39.040
SEKTÖRLE İLGİLİ EĞİTİM ÖĞRETİM KURUMLARI	3.240.000	-	-	270.000	-
ŞEHİR İÇİ ULAŞIM GİDERLERİ	363.395	119.912	33%	30.514	16.573
ARAŞTIRMA, GELİŞTİRME VE PROJE GİDERLERİ	12.546.880	6.964.064	56%	689.220	3.160.955
DİĞER ÇEŞİTLİ GİDERLER	60.000	-	-	5.000	-
YURTDIŞI TEMSİLCİLİK GİDERLERİ	900.000	642.331	71%	75.000	-
DFİF İADE GİDERLERİ	-	-	-	-	-
ORTAK KATILIM GİDERLERİ	15.042.772	11.589.985	77%	1.120.231	994.127
PERSONEL KIDEM TAZMİNATI KARŞILIK GİD.	11.500.000	8.852.938	77%	700.000	466.218
YASAL KATKI PAYI GİDERLERİ TOPLAMI	51.150.000	44.934.933	88%	4.130.765	5.088.550
TİM KATKI PAYI	24.800.000	21.786.634	88%	2.002.795	2.467.176
MÜŞTEREK HESAP KATKI PAYI	24.800.000	21.786.634	88%	2.002.795	2.467.176
DEİK KATKI PAYI	1.550.000	1.361.665	88%	125.175	154.198
GELİRLER TOPLAMI	300.000.000	272.332.928	91%	25.034.942	30.839.698
GİDERLER TOPLAMI	300.000.000	217.780.723	73%	24.135.686	21.556.062
GELİR/GİDER FAZLASI	0	54.552.206		899.256	9.283.635



**ELEKTRİK VE ELEKTRONİK
İHRACATÇILARI BİRLİĞİ
2025 YILI OCAK-KASIM DÖNEMİ**

	YILLIK BÜTÇE	OCAK-KASIM FİİLİ
Gelirler Toplamı	300.000.000	272.332.928
Personel Giderleri	119.963.271	104.852.954
Faaliyet giderleri toplamı	128.886.729	67.992.836
Yasal Katkı Payı Gider Karşılıkları	51.150.000	44.934.933
Gelir/Gider Fazlası	0	54.552.206

KULLANILABİLİR YEDEK AKÇE TUTARI **₺6.837.005**

İŞTİRAKLER	Ödeme Tutarları
Tobtim Uluslararası Ticaret Merkezleri A.Ş.	49.033
Tim Tanıtım Organizasyon İç Ve Dış Ticaret A.Ş.	557.500
İhracatı Geliştirme A.Ş. (İGE AŞ)	442.016.246

İŞTİRAKLER ÖDENEN SERMAYE TUTARLARI **₺442.622.779**

2025 YILI DFİF TAHSİLATLARI **16.034.674**

PERSONEL GİDERİ/ TOPLAM GELİRLER ORANI **38,50%**

**EEİB
BEKLENEN DESTEKLER
2025**

Kategori	Etkinlik Adı	Etkinlik Bitiş Tarihi	Talep Edilen/Edilecek Teşvik Tutarı	Teşvik Talebi Tarihi	İnceleyici Kurum	TCMB'de ödeme bekleyen tutar	Güncel Durum	Başvuru Ulaşım Durumu	İnceleyen Uzman
Ticaret Heyeti	25.STH.076 Kolombiya-Arjantin STH	9.08.2025	2.758.185 TL	24.10.2025	İTKİB		Destek başvurusu iletildi.	Ulaştı (DYS)	
Ticaret Heyeti	25.STH.118 Irak(Bağdat) STH	16.10.2025	1.354.667 TL	11.12.2025	İTKİB		Destek başvurusu iletildi.	Ulaştı (DYS)	
Fuar	Bağdat Türk İhraç Ürünleri Fuarı	1.11.2025	147.681 TL	24.11.2025	AKİB		Destek başvurusu iletildi.	Ulaştı (DYS)	
Fuar	Venezuela Türk İhraç Ürünleri Fuarı	15.11.2025	177.048 TL	15.12.2025	AKİB	177.048 TL	Destek başvurusu onaylandı. MB alacak bekleniyor (16.12.2025)	Ulaştı (DYS)	

4.437.581 TL

Aralık'25 ayı içinde MB'den Gelen Tutar (TL)
1.254.376 TL
2025 yılı içinde MB'den Gelen Tutar (TL)
16.924.090 TL

	Talep Edilen/Edilecek Teşvik Tutarı (TL)
Ticaret Heyeti	4.112.852 TL
UR-GE	0 TL
Fuar	324.729 TL
ETY	0 TL
Diğer	0 TL
TOPLAM TUTAR	4.437.581 TL

FİRMALARA AKTARILACAK	0
------------------------------	----------

ELEKTRİK VE ELEKTRONİK İHRACATÇILARI BİRLİĞİ
2025 YILI TEMMUZ-EYLÜL DÖNEMİ
DENETİM KURULU RAPORU

Elektrik ve Elektronik İhracatçıları Birliği'nin 2025 yılı Temmuz-Eylül dönemine ilişkin hesap, işlem ve faaliyetleri ile gelir ve giderlerin 5910 sayılı "Türkiye İhracatçılar Meclisi ile İhracatçı Birliklerinin Kuruluş ve Görevleri Hakkında Kanun", "Türkiye İhracatçılar Meclisi ile İhracatçı Birliklerinin Kuruluş ve Görevleri Hakkında Yönetmelik", "Türkiye İhracatçılar Meclisi ile İhracatçı Birliklerinin Denetim Kurulları Çalışma Usul ve Esasları" kapsamında ve Türkiye İhracatçılar Meclisi tarafından yayımlanan "Muhasebe Uygulama Usul ve Esasları" ile yürürlükteki diğer mevzuat hükümleri çerçevesinde tarafımızdan oluşturulan rapor ekte görüşlerinize sunulmuştur.

2025 yılı Temmuz-Eylül faaliyet dönemine ilişkin hesap ve işlemler ile gelir ve giderlerin defter kayıtlarına uygun bulunduğunu bilgilerinize arz ederiz.

DENETİM KURULU
ÜYESİ

MAKEL ELEKTRİK MALZ.
SAN. VE TİC. A.Ş.

NECATİ ÇALIŞKAN

DENETİM KURULU
ÜYESİ

KORKMAZ MUTFAK EŞYALARI
SAN. VE TİC. A.Ş.

RAHİMİ KORKMAZ

DENETİM KURULU
ÜYESİ

UĞUR TÜRKYURT ALÇAK VE
YÜKSEK GERİLİM ELEKTRİK
MALZ. İML. TİC. A.Ş.

MEHMET TÜRKYURT

EKLER:

1. İnceleme Sonuçları (1 sayfa)
2. Mizan (6 sayfa)
3. Bilanço (1 sayfa)
4. Gelir Tablosu (1 sayfa)
5. Bütçe Tablosu (2 sayfa)

ELEKTRİK VE ELEKTRONİK İHRACATÇILARI BİRLİĞİ
2026 YILI BÜTÇESİ-TL

BÜTÇE FASILLARI	BÜTÇE
NİSBİ AİDAT GELİRLERİ	420.000.000
ÜYELİK AİDATI GELİRLERİ	1.200.000
DİĞER GELİRLER	2.500.000
FAİZ GELİRLERİ	39.000.000
KUR FARKI GELİRLERİ	3.000.000
DİĞER GELİR VE KARLAR	500.000
KAMBİYO GİDERLERİ (-)	- 1.200.000
GELİRLER TOPLAMI	465.000.000
PERSONEL GİDERLERİ	168.942.695
BRÜT ÜCRETLER	106.098.613
ÜCRETE BAĞLI DİĞER ÖDEMELER	21.194.964
SOSYAL YARDIMLAR	10.455.984
KANUN VE STATÜYE BAĞLI ÖDEMELER	27.705.322
DİĞER PERSONEL GİDERLERİ	3.487.812
FAALİYET GİDERLERİ	219.332.305
YURTIÇI YOLLUK VE SEYAHAT GİDERLERİ	7.689.429
YURTDIŞI YOLLUK VE SEYAHAT GİDERLERİ	16.302.230
DIŞARIDAN SAĞLANAN FAYDA VE HİZMETLER	9.813.978
HABERLEŞME GİDERLERİ	1.315.317
BAKIM ONARIM GİDERLERİ	10.772.076
TAŞIT GİDERLERİ	2.219.378
SİGORTA GİDERLERİ	1.398.604
DANIŞMANLIK GİDERLERİ	6.020.556
KİRA GİDERLERİ	-
SERGİ - FUAR ORGANİZASYONU GİDERLERİ	12.079.893
TİCARET VE ALIM HEYETİ ORGANİZASYON GİDERLERİ	59.939.899
BASIN, YAYIN, İLAN, REKLAM VE ABONELİK GİDERLERİ	1.203.492
TEMSİL VE AĞIRLAMA GİDERLERİ	3.446.624
ORGANİZASYON GİDERLERİ	10.321.500
TANITIM GİDERLERİ	2.837.784
VERGİ-RESİM-HARÇ GİDERLERİ	1.278.708
DAVA TAKİP VE NOTER GİDERLERİ	3.395.292
BANKA HAVALE GİDERLERİ	653.076
KIRTASIYE VE BÜRO MALZEME ALIM GİDERLERİ	1.542.263
EĞİTİM GİDERLERİ	2.358.564
MESLEKİ KURULUŞ AİDATLARI	1.286.232
DEMİRBAŞ, YAZILIM VE LİSANS ALIM GİDERLERİ	3.973.862
SEKTÖRLE İLGİLİ EĞİTİM ÖĞRETİM KURUMLARINA YARDIMLAR	5.000.000
ŞEHİR İÇİ ULAŞIM GİDERLERİ	1.140.260
ARAŞTIRMA, GELİŞTİRME VE PROJE GİDERLERİ	16.253.064
DİĞER ÇEŞİTLİ GİDERLER	60.000
YURTDIŞI TEMSİLCİLİK GİDERLERİ	1.500.000
DFİF İADE GİDERLERİ	-
ORTAK KATILIM GİDERLERİ	20.530.224
PERSONEL KIDEM TAZMİNATI KARŞILIK GİDERLERİ	15.000.000
YASAL KATKI PAYI GİDERLERİ	76.725.000
TİM KATKI PAYI	37.200.000
MÜŞTEREK HESAP KATKI PAYI	37.200.000
DEİK KATKI PAYI	2.325.000
GELİRLER TOPLAMI	465.000.000
GİDERLER TOPLAMI	465.000.000
GELİR/GİDER FAZLASI	-

3. MADDE

Uğur ADIGÜZEL

Konu: FW: YPT Makina 23061600EX00002017 KIYMET ARAŞTIRMASI HK.
Ekler: Pano-6.jpg

From: Devrim EROGLU <d.eroglu@4aelektrik.com.tr>
Sent: Friday, December 5, 2025 4:44 PM
To: Ali KALDIRIMCI <ali.kaldirimci@immib.org.tr>
Cc: Güven Uçkan <guven.uçkan@vestel.com.tr>; Murat TUNCEL <murat.tuncel@immib.org.tr>; Deniz ETİLER <deniz.etiler@immib.org.tr>; Uğur ADIGÜZEL <ugur.adiguzel@immib.org.tr>; Caner SELAMİOĞLU <Caner.SELAMIOGLU@immib.org.tr>
Subject: RE: YPT Makina 23061600EX00002017 KIYMET ARAŞTIRMASI HK.

Merhaba Ali Bey,

Pano-6 isimli resimdeki etiket bilgileri Orta Gerilim Sürücü (Drive) olduğunu gösteriyor bahse konu panoların. ABB yetkili drive bayisinden ilgili pano için yaklaşık fiyat sordum, güncel piyasa fiyatının 100-120k€ civarında olduğunu iletiler.

2023 Ocak fiyatlarına geçtiğimiz 24 ayda bir miktar zam gelmiş olabileceğini de düşünürsek alış fiyatının (117,989USD) ve satış fiyatının (124.200USD) makul olduğunu düşünüyorum.

İyi çalışmalar,

Devrim Eroğlu
GENEL MÜDÜR / CEO
4A Elektrik Elektronik Teknoloji San. A. Ş.
Tel: +90 216 3663828
Mobile: +90 533 8162253

 Please consider the environment before printing / Lütfen çıktı almadan önce çevremize etkisini dikkate alınız.

From: Ali KALDIRIMCI [<mailto:ali.kaldirimci@immib.org.tr>]
Sent: 05 December 2025 14:32
To: Devrim EROGLU
Cc: Güven Uçkan; Murat TUNCEL ; Deniz ETİLER ; Uğur ADIGÜZEL ; Caner SELAMİOĞLU
Subject: YPT Makina 23061600EX00002017 KIYMET ARAŞTIRMASI HK.

Devrim Bey merhaba,

Ankara'da yerleşik YPT MAKİNA DIŞ TİCARET A. Ş. (9830662024) firması 08.05.2025 tarihinde Azerbaycan'da yerleşik YPT MAKİNA DIŞ TİC. A.Ş. BRANCH OFFICE firmasına toplam 610,650.00 USD değerinde 7 adet "kontrol panosu" ihracatı yapmıştır. 4 Adedinin birim fiyatı 124.200 USD, 3 adedinin birim fiyatı 37.950 USD'dir.

8537.10.98.00.19 nolu GTİP Elektrik Birliği iştiğal sahasındadır.

YMM raporuna göre yapılan maliyet analizi aşağıdaki şekildedir. Ürünler kendi kardeş firmalarından satın alınmıştır.

124.200 USD satış fiyatına sahip panonun alış fiyatı 117.989,00 USD'dir.

37.950 USD satış fiyatına sahip panonun alış fiyatı 36.050,53 USD'dir.

Panolar firmanın Azerbaycan'daki madencilik projesinde kullanılacak Öđütme makinelerinin panoları olup bu amaca göre tasarlanıp üretilmiştir.

İşleyen fiyat aralığı çalışmasına göre ürün fiyatları aralık içinde yer almaktadır.

Mail ekinde firma açıklama yazısını, YMM raporunu, ürün resimlerini, gümrük yazısını, beyannameyi, ihracat faturasını, yurtiçi alış faturasını, künye bilgisini ve işleyen fiyat aralığı excelini bulabilirsiniz.

İhraç fiyatının uygun olup olmadığı hususunda desteklerinizi arz ederim.

Saygılarımla.

Sıra No:

Birlik Adı: TET - Elektrik ve Elektronik İhracatçıları Birliği

FİYAT ARAŞTIRMASI KÜNYE BİLGİLERİ

Firma Unvanı	YPT MAKİNA DIŞ TİCARET A. Ş. (9830662024) (ANKARA)
Üye Olduğu Genel Sekreterlik/Birlik	OAİB - 45588 - OAİB-MAKİNE İHR. BİR. - Açık
Beyanname Tarihi, Sayısı	23.01.2023, 23061600EX00002017
Firmanın Daha Önce Fiyat Araştırması gelmiş olup olmadığının bilgisi / Geldi ise Hangi birliğimize geldiği ve sonucu	Gelmedi.
Firmaya Ulaşıp/Ulaşmadığı Bilgisi	Gümrük Müdürlüğü üzerinden bilgi istendi.
İhraç edilen Ürün	Öğütme makineleri için Kontrol Panosu
Birim İhraç Fiyatı	4 adet 124.200 USD, 3 adet 37.950 USD
Birim Maliyet Fiyatı	117.989,00 USD ve 36.050,53 USD 18.01.2023 tarihinde 1 USD=18,7701 TL
Kıymet Araştırması Tabi Toplam Bedel	610.650,00 USD
İhracat Beyanname Toplam Bedel	700.755,03 USD
İhraç edilen ülke	Azerbaycan-Nahçıvan
İşleyen fiyat aralığı	0,0043-2.228.411,69 USD/adet (ortalama 2.874,51 USD/adet) ürün fiyatı 124.200 USD /37.950 USD
Firmadan konu ile ilgili açıklama yazısının gelip gelmediği bilgisi	YMM raporu mevcuttur.
Gümrük Müdürlüğünden ya da Firmadan gelen konu ile ilgili bir YMM raporu bulunup bulunmadığı bilgisi	YMM raporu mevcuttur.
Numunesinin olup, olmadığı bilgisi	Numune mevcut değildir.
Firmanın ihraç edilen malzemenin üreticisi olup olmadığı bilgisi	Üretici değildir.
Üretici değil ise ihraç ettiği ürünün yurt içi alış faturası ya da ithalat faturasının bulunup bulunmadığı bilgisi	Yurtiçi alış faturası mevcuttur.
Eşyanın kullanılacağı yer son ürün mü, ara madde mi, hammadde mi /Ara Madde ya da hammadde ise hangi ürünü üretmek için kullanılacağı bilgisi	Ara üründür. Şirket tarafından Azerbaycan'da yürütülen madencilik projesindeki öğütme devrelerinin elektriksel kontrolünün sağlanması amacıyla projeye özel olacak şekilde tasarlanmış ve üretilmiş Değirmen Elektrik Kontrol Üniteleridir.
Yapılan İhracatın bir proje Kapsamında olup, olmadığı bilgisi / Proje konusu ise proje ile ilgili açıklayıcı bilgi	Madencilik projesi kapsamındadır.
Firmanın İhracat Bilgisi (50000 \$ altı -100000\$ Altı – 500.000 \$ altı – 1.000.000 \$ altı – 1 milyon \$ Üstü şeklinde belirtilebilir)	1.000.000 USD üstü (24.402.033,92 USD) (beyanname tarihinden 6 ay önce ve 6 ay sonra)
Firmanın fiyat araştırmasına konu tarifeden başka ihracatı Var mı? Var ise tutarı?	2.992.869,75 USD
İmalatçının ihracat bilgisi (50000 \$ altı -100000\$ Altı – 500.000 \$ altı – 1.000.000 \$ altı – 1 milyon \$ Üstü şeklinde belirtilebilir)	500.000 \$ altı (496.544,74 USD)

MÜDÜRLÜK MAKAMINA

Müdürlüğümüzce tescilli 23.01.2023 tarihli, 23061600EX00002017 sayılı ihracat beyannamesinin tarafımca yapılan belge kontrolü ve fiziki muayenesi neticesinde: 1. kalemde yer alan 1000 rejimli, Türkiye menşeli, 8413.60.20.90.00 gtipli, 1 adet "Pompa" ticari tanımlı eşyanın birim fiyatının 68.825,03 ABD Doları olarak beyan edildiği, aynı beyannamenin 2. Kalemde yer alan 1000 rejimli, Türkiye menşeli, 8537.10.98.00.19 gtipli, 7 adet "kontrol panosu" ticari tanımlı eşyanın toplam kalem fiyatının 610.650 Abd Doları olduğu 1 adet kontrol panelinin ise 124.200 ABD Doları olarak beyan edildiği, 3. Kalemde yer alan 1000 rejimli, Türkiye menşeli, 7318.15.35.00.12 gtipli, 38 adet "CIVATA" ticari tanımlı eşyanın toplam kalem fiyatının 18.620 Abd Doları olduğu 1 adet civatanın ise 490 ABD Doları olarak beyan edildiği mezkur beyanname için 9830662024 vergi sicil numaralı, YPT Makine Dış Ticaret A.Ş tarafından tanzim edilen 19.01.2023 tarihli, YME2023000000020 sayılı faturanın incelenmesi neticesinde anlaşılmıştır.

Malumları olduğu üzere Gümrükler Genel Müdürlüğünün "İhracatta Kıymet Araştırması" başlıklı 2018/23 sayılı genelgesinde:

"İhracatta kıymet araştırması ile ilgili olarak yapılacak işlemlerin;

1 - a) Gümrük Müdürlüğünce, ihracat kıymetinin doğruluğunun araştırılması gerektiğine karar verilmesi halinde; beyan edilen kıymetin, Bakanlığımız elektronik sistemleri ve veri ambarından faydalanılarak tespit edilen, beyanname tarihinden önceki 12 aylık süre içerisinde işlem gören aynı veya benzer ticari tanımlı eşyaların ortalama ihracat kıymetinin artı veya eksi %20 aralığında olması halinde ihracat eşyası için kıymet araştırmasına gidilmemesi,

b) Beyan edilen ihracat kıymetinin, aynı veya benzer ticari tanımlı eşyaların ortalama kıymetinin artı veya eksi %20 aralığının dışında bulunması halinde, konunun bağlı bulunulan Gümrük ve Ticaret Bölge Müdürlüğüne iletilmesi,

c) Kıymet araştırmasına dair yapılacak işlemlerin, ihracatın gerçekleşmesine veya beyannamenin kapatılmasına mani bir husus olarak değerlendirilmemesi...

3- Yetkilendirilmiş Yükümlü Sertifikası sahibi kişiler adına tescil edilmiş ihracat beyannameleri ile ilgili kıymet araştırmasına gidilmemesi,

4- Kıymet araştırmasına başlanılması halinde; somut bir sonuca ulaşılmadan mükellefin bağlı bulunduğu vergi dairelerine bildirimde bulunulmaması şeklinde tekemmülü uygun bulunmuştur." şeklinde işlem tesis edilmesi gerektiği belirtilmiştir.

Yukarıda anılan genelgenin ilgili maddeleri çevresinde söz konusu ihracat beyannamesi ve eklerinin yapılan değerlendirmesinde;

1-Bahse konu ihracat beyannamesinin 1. kalemde yer alan "pompa" cinsi eşyanın ihracat birim kıymetinin 68.825,03 ABD Doları/adet olarak beyan edildiği, Karar Destek Sistemi (KDS) üzerinden mezkur eşya için son 12 ay baz alınarak yapılan sorgulamada aynı veya benzer eşyanın ülkemiz ortalama ihracat birim kıymetinin 261,48 ABD Doları/adet olduğu ve beyanname tarihinden önceki 12 aylık süre içerisinde işlem gören aynı veya benzer ticari tanımlı eşyanın ortalama ihracat kıymetinin artı %20 aralığını aştığı,

2-Bahse konu ihracat beyannamesinin 2. kalemde yer alan "kontrol panosu" cinsi eşyanın ihracat birim kıymetinin 124.200 ABD Doları/adet olarak beyan edildiği, Karar Destek Sistemi (KDS) üzerinden mezkur eşya için son 12 ay baz alınarak yapılan sorgulamada aynı veya benzer eşyanın ülkemiz ortalama ihracat birim kıymetinin 52,58 ABD Doları/adet olduğu ve beyanname tarihinden önceki 12 aylık süre içerisinde işlem gören aynı veya benzer ticari tanımlı eşyanın ortalama ihracat kıymetinin artı %20 aralığını aştığı,

3-Bahse konu ihracat beyannamesinin 3. kalemde yer alan "civata" cinsi eşyanın ihracat birim kıymetinin 490 ABD Doları/adet olarak beyan edildiği, Karar Destek Sistemi (KDS) üzerinden mezkur eşya için son 12 ay baz alınarak yapılan sorgulamada aynı veya benzer eşyanın ülkemiz ortalama ihracat birim kıymetinin 0,2746 ABD Doları/adet olduğu ve beyanname tarihinden önceki 12 aylık süre içerisinde işlem gören aynı veya benzer ticari tanımlı eşyanın ortalama ihracat kıymetinin artı %20 aralığını aştığı,

4-Gönderici firmanın Yetkilendirilmiş Yükümlü Sertifikasına haiz olmadığı tespit edilmiştir.

Bu itibarla, YPT Makina Dış Ticaret Anonim Şirketi adına Müdürlüğümüzce tescilli 23.01.2023 tarihli, 23061600EX00002017 sayılı ihracat beyannamesinin 1. kalemde yer alan "pompa" cinsi eşya, 2. kalemde yer alan "kontrol panosu" cinsi eşya ile 3. Kalemde yer alan civata cinsi eşyanın ihracat birim kıymetlerinin ülkemiz ortalama ihracat birim kıymetinin %20 üstünde yer alması ve mezkur gönderici firmanın Yetkilendirilmiş Yükümlü Sertifikasına haiz olmadığı tespit edildiğinden,söz konusu eşyanın kıymetlerinde şüphe hasıl olmuş olup, Gümrükler Genel Müdürlüğünün "İhracatta Kıymet Araştırması" başlıklı 2018/23 sayılı genelge doğrultusunda kıymet araştırılmasına gidilmesinin uygun olacağı hususunda;

Bilgi ve gereğini arz ederim. 24.01.2023

Eki:Fotoğraflar (17SAYFA)



Ankara Gmrk Mdrlgne;

İlgi: YME202300000020 no'lu fatura

19.01.2023 tarihli YME202300000020 numaralı fatura kapsamında satışı gerekleŐen 2–8 numaralı ekipmanlar, Őirketimiz tarafından Azerbaycan'da yrtlen madencilik projemizdeki oĐtme devrelerinin elektriksel kontrolnn saĐlanmasđ amacıyla, tamamen bu projeye zel olacak Őekilde tasarlanmđ ve retilmiŐ DeĐirmen Elektrik Kontrol niteleridir.

DeĐirmen Elektrik Kontrol nitesi; oĐtme prosesinde kullanılan deĐirmenin motor, redktr, yaĐlama sistemi, soĐutma-ısıtma ekipmanları, acil durdurma devreleri, vibrasyon ve sıcaklık sensrleri gibi tm kritik bileŐenlerinin eŐ zamanlı, gvenli ve otomatik olarak ynetilmesini saĐlayan ana kumanda panelidir.

nite; PLC, gç kontaktrleri, koruma rleleri, srcler, MCC elemanları, kontrol terminalleri ve sahadaki enstrmanlarla haberleŐme altyapısından oluŐmakta olup, deĐirmenin alıŐma gvenliĐini saĐlayan beyin niteliĐindeki elektrifikasyon bileŐenidir.

Maden tesislerinde deĐirmenler, cevher hazırlama prosesinin kalbi olarak kabul edilir. nk tm retim hattının kapasitesi, doĐrudan deĐirmenin srekli ve gvenli alıŐmasına baĐlıdır.

Bu nedenle deĐirmen kontrol nitesinin fonksiyonu yalnızca bir elektrik panosu deĐildir. DeĐirmenin kalkıŐ ve duruŐ sekanslarının gvenli Őekilde gerekleŐtirilmesini, Motorun aŐırı akım, yksek sıcaklık, dŐk/yksek yaĐ basıncđ gibi durumlarda otomatik korunmasını, YaĐlama ve soĐutma ekipmanlarının doĐru sırayla devreye girmesini, Sahadaki sensrlerden alınan verilerin iŐlenerek operatre doĐru bilgiler sunulmasını, Arıza veya acil durum hllerinde deĐirmenin otomatik olarak korumaya alınmasını saĐlar.

Bu kontrol nitesi olmadan deĐirmenin alıŐması mmkn deĐildir. nitenin devre dıŐı kalması durumunda tm tesis durur, retim yapılamaz ve proses gvenliĐi ciddi risk altına girer.

Saygılarımla,

Gizem Aslan YrttaŐ
YPT YILMAZ PROSES TEKNOLOJİLERİ
DİŐ TİCARET A.Ő.
Malıky Anadolu OSB Mah. 29 Ekim Cad.
No: 51 Sincan / ANKARA / Sincan / T.C. : 978 121 4444
Tic. Sic. No: 310907 / K. 06909
Mersis No: 09 812144400001

SAYHAN G m ruk M şavirliđi Ltd. Őti

Çetin Emeç Bulvarı Kabil Caddesi 1328.sokak No:16/3 06460  veçler -Ankara
Tel:90.312.479 10 94-479 85 94 Fax :90 312.479 94 50 e-mail: sayhan@troyatrade.com.tr
Kep adresi: sayhangumruk@hs02.kep.tr

ANKARA G MR K M D RL Đ 'NE

19.11.2025

İlgi: E-13999432-140.02-00115777672 sayılı Tebligat

İlgili tebligat konusunda temsilcisi bulunduđumuz 9830662024 vkn numaralı YPT MAKİNA DIŐ TİCARET A.Ő. adına m d rl đ n zden tescilli 23.01.2023 tarih ve 23061600EX00002017 sayılı ihracat beyannamesinin 2. kalem muhteviyatı "Kontrol Panosu" ticari tanımlı eŐyanın  retimi ve/veya tedarikinde kullanılan alt faturalarını (alıŐ faturaları) ve  r n n  zelliklerini ieren bilgileri (belgelerin), yeminli mali m şavir tarafından d zenlenen eŐyaya iliŐkin maliyet raporunu tarafımızdan talep edilmiŐtir.

S z konusu talep ettiđiniz evraklar ektedir. Geređiniz yapılmasını emir ve m saadelerinize arz ederiz.

SAYHAN G MR K M ŐAVİRLİĐİ LTD. ŐTİ.
G MR K M ŐAVİRLİĐİ LTD. ŐTİ.
Kep Adresi: 1328. Sokak No:16/3 06460 ANK.
BaŐkanlık Vel. Caddesi - 000 011 0458.
Tic. Sic. No: 270280/0153400771

K
Grik
YUSUF KAYA
M d r YATIRIMCI
9214
20 Kasım 2025

Rapor Sayısı : 34103643 / 364-43
Rapor Ekleri : Rapor eki dizin listesinde belirtilmiştir.

19.11.2025

YEMİNLİ MALİ MÜŞAVİRLİK ÖZEL AMAÇLI RAPORU

**TASDİKİ YAPAN
YEMİNLİ MALİ
MÜŞAVİRİN**

Adı Soyadı : Mehmet ÖNER
Bağlı Olduğu Oda : İstanbul
Büro Adresi : Halkalı Cad. No:4/3 Yeşilköy/İstanbul
Telefon & Faks No : 0.212.573 50 82 0.212.573 53 82
Vergi Dairesi : Bakırköy
Hesap No : 11560201196

MÜKELLEFİN

Unvanı : YPT Makina Dış Ticaret A.Ş.
İşi : Madencilik makineleri toptan ticareti
Merkez Adresi : Malıköy Anadolu Osb Mah. 29 Ekim Cad. No:51
Sincan ANKARA
Vergi Dairesi : Ulus
Hesap No : 983 066 2024
Telefon No : 0 312 387 19 17
Ticaret Sicil No : 424655

SONUÇ

: Raporun sonuç bölümünde açıklanmıştır.

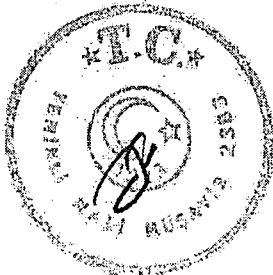

1. RAPORUN DÜZENLENME AMACI

Yeminli Mali Müşavirliğimizce bu rapor, 2023 yılı Ulus Vergi Dairesinin 983 066 2024 VKN'li mükellefi YPT Makina Dış Ticaret A.Ş.'nin 23.01.2023 tarih ve 23061600EX00002017 sayılı ihracat beyannamesi ile ihracatını gerçekleştirdiği "Kontrol Panosu" ticari tanımlı eşyanın tedarikinde kullanılan alt faturaların (alış faturaları) ve maliyetinin tespitine ilişkindir.

2. YAPILAN TESPİTLER

YPT Makina Dış Ticaret A.Ş. 19.01.2023 tarih ve YME2023000000020 sayılı e-fatura ile "YPT Makina Dış Ticaret A.Ş. Branch Office In Therepublic Of Azerbaijan" alıcı firmasına fatura muhteviyatı ürünleri ihraç etmiş ve ihracat işlemi 23.01.2023 tarih ve 23061600EX00002017 sayılı ihracat beyannamesi ile beyan edilmiştir. (Ek:1 ve 2)

YPT Makina Dış Ticaret A.Ş. tarafından sözkonusu ihracat beyannamesi ile ihracı gerçekleşen ürünlerin tamamı İvedik Vergi Dairesinin 978 052 5907 VKN'li mükellefi Yılmaz Proses Teknolojileri Ltd. Şti.'den 18.01.2023 tarih ve YPE2023000000019 sayılı e-fatura ile satın alınmıştır. (Ek:3)

23.01.2023 tarih ve 23061600EX00002017 sayılı ihracat beyannamesi ile ihraç edilen ve beyannamenin 2. kalem muhteviyatı olan "Kontrol Panosu" ticari tanımlı eşyanın maliyet bedeli alış faturası olan 18.01.2023 tarih ve YPE2023000000019 sayılı e-fatura üzerinde görülebileceği üzere aşağıdaki gibidir:

	Malzeme Açıklaması	Miktar	Birim Fiyatı	
1	MILL UNIT ELECTRICAL PACKAGE	1 SET	2.214.661,00	TL
2	MILL UNIT ELECTRICAL PACKAGE	1 SET	2.214.661,00	TL
3	MILL UNIT ELECTRICAL PACKAGE	1 SET	2.214.661,00	TL
4	MILL UNIT ELECTRICAL PACKAGE	1 SET	2.214.661,00	TL
5	MILL UNIT ELECTRICAL PACKAGE	1 SET	676.672,00	TL
6	MILL UNIT ELECTRICAL PACKAGE	1 SET	676.672,00	TL
7	MILL UNIT ELECTRICAL PACKAGE	1 SET	676.672,00	TL
	Toplam	7 Set	10.888.660,00	TL

Alış faturasında "MILL UNIT ELECTRICAL PACKAGE" olarak adlandırılan "DEĞİRMEN ÜNİTESİ ELEKTRİK PANOSU" ürünü 23.01.2023 tarih ve 23061600EX00002017 sayılı ihracat beyannamesi 2. Kaleminde "Kontrol Panosu" olarak beyan edilmiştir.

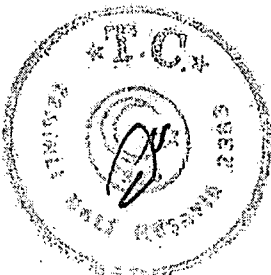

3. SONUÇ

Raporun 2. Bölümünde yapılan tespitler sonucu

- YPT Makina Dış Ticaret A.Ş. 19.01.2023 tarih ve YME2023000000020 sayılı e-fatura ile "YPT Makina Dış Ticaret A.Ş. Branch Office In Therepublic Of Azerbaijan" alıcı firmasına ihraç ederek 23.01.2023 tarih ve 23061600EX00002017 sayılı ihracat beyannamesi ile beyan etmiş olduğu ürünleri, İvedik Vergi Dairesinin 978 052 5907 VKN'li mükellefi Yılmaz Proses Teknolojileri Ltd. Şti.'den 18.01.2023 tarih ve YPE2023000000019 sayılı e-fatura ile satın aldığı,

- YPT Makina Dış Ticaret A.Ş. tarafından 23.01.2023 tarih ve 23061600EX00002017 sayılı ihracat beyannamesi ile ihraç edilen ve beyannamenin 2. kalem muhteviyati olan "Kontrol Panosu" ticari tanımlı 7 adet eşyanın maliyet bedelinin toplam 10.888.660,00 TL olduğu,

sonucuna ulaşılmıştır.

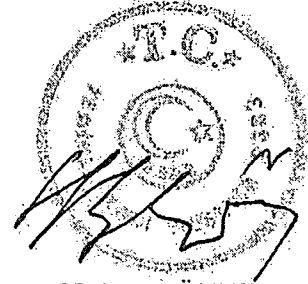

Mehmet ÖNER

Yeminli Mali Müşavir

İstanbul YMM Odası Sicil No: 1894

EK LİSTESİ

- EK 1 YPT Makina Dış Ticaret A.Ş. 19.01.2023 tarih ve YME2023000000020 sayılı e-faturası
- EK 2 23.01.2023 tarih ve 23061600EX00002017 sayılı ihracat beyannamesi
- EK 3 Yılmaz Proses Teknolojileri Ltd. Şti. 18.01.2023 tarih ve YPE2023000000019 sayılı e-faturası
- EK 4 YMM Faaliyet belgesi

FL:1

YPT MAKİNA DİŞ TİCARET ANONİM ŞİRKETİ
 MELİH GÖKÇEK BULVARI No: 18/116
 06378 YENİMAHALLE/ANKARA
 Tel: 03123871917 Faks: 03123871916
 Web Sitesi:
 E-posta: info@ypt.com.tr
 Vergi Dairesi: ULUŞ
 VKN: 9830662024
 Mersis No: 0983066202400001
 Ticaret Sicil No: 424655



e-FATURA

SAYIN
 YPT MAKİNA DİŞ TİCARET A.Ş. BRANCH OFFICE IN THE
 REPUBLIC OF AZERBAIJAN
 BAKI ŞAHARİ NİZAMİ RAYONU, HEYDAR ALİYEV PROSPEKTİ,
 ev.152 Çınar Plaza 10-cu Mertebe Bakı Azerbaycan
 Bina No: Kapı No:
 BAKU / BAKU
 AZERBAIJAN
 E-Posta: info@ypt.com.tr

Özelleştirme No:	TR1.2
Senaryo:	IHRACAT
Fatura Tipi:	İSTISNA
Fatura No:	YME2023000000020
Fatura Tarihi:	19-01-2023 09:20:06

ETTN: 95717DF6-2592-4CE9-9875-
 ESFD6045A89D

Sıra No	Malzeme / Hizmet Kodu	Açıklamalar	Miktar	Birim Fiyat	İskonto Oranı	İskonto Tutarı	KDV Oranı	KDV Tutarı	Vergi Muafiyet Sebebi	Malzeme / Hizmet Tutarı	Teslim Şartı	Esya Kap Cinsi	Kap No	Kap Adet	Teslim / Bedel Ödeme Yeri	Gönderim Şekli	GTIP İhracat
1	153.02.081 44	4 Hydraulic Jack(1 set)	1 Adet	68.825,0250 USD			% 0,00	0,00 USD	11/1-a Mal İhracatı	68.825,03 USD	EXW	1A		41	BAKI ŞAHARİ NİZAMİ RAYONU, HEYDAR ALİYEV PROSPEKTİ, ev.152 Çınar Plaza 10-cu Mertebe Bakı Azerbaycan BAKU BAKU AZERBAIJAN	Karayolu	841360209000
2	153.02.081 42	Milli Unit Electrical Package	1 Adet	124.200,0000 USD			% 0,00	0,00 USD	11/1-a Mal İhracatı	124.200,00 USD	EXW	1W		0,00	BAKI ŞAHARİ NİZAMİ RAYONU, HEYDAR ALİYEV PROSPEKTİ, ev.152 Çınar Plaza 10-cu Mertebe Bakı Azerbaycan BAKU BAKU AZERBAIJAN	Karayolu	853710980019
3	153.02.081 42	Milli Unit Electrical Package	1 Adet	124.200,0000 USD			% 0,00	0,00 USD	11/1-a Mal İhracatı	124.200,00 USD	EXW	1A		9	BAKI ŞAHARİ NİZAMİ RAYONU, HEYDAR ALİYEV PROSPEKTİ, ev.152 Çınar Plaza 10-cu Mertebe Bakı Azerbaycan BAKU BAKU AZERBAIJAN	Karayolu	853710980019
4	153.02.081 42	Milli Unit Electrical Package	1 Adet	124.200,0000 USD			% 0,00	0,00 USD	11/1-a Mal İhracatı	124.200,00 USD	EXW	1A		9	BAKI ŞAHARİ NİZAMİ RAYONU, HEYDAR ALİYEV PROSPEKTİ, ev.152 Çınar Plaza 10-cu Mertebe Bakı Azerbaycan BAKU BAKU AZERBAIJAN	Karayolu	853710980019

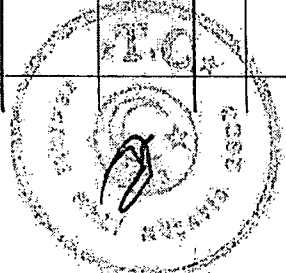

5	153.02.081 42 Mill Unit Electrical Package		1	124.200,0000 USD		% 0,00	0,00 USD	11/1-a Mal İhracatı	124.200,00 USD	EXW	1A	AZERBAYCAN BAKI ŞAHARİ NIZAMI RAYONU, HEYDAR ALİYEV PROSPEKTİ, 9 ev.152 Çinar Plaza 10-cu Mertebe Baki Azerbaycan BAKÜ BAKÜ AZ AZERBAYCAN	Karayolu	853710980019
6	153.02.081 42 Mill Unit Electrical Package		1	37.950,0000 USD		% 0,00	0,00 USD	11/1-a Mal İhracatı	37.950,00 USD	EXW	1A	AZERBAYCAN BAKI ŞAHARİ NIZAMI RAYONU, HEYDAR ALİYEV PROSPEKTİ, 9 ev.152 Çinar Plaza 10-cu Mertebe Baki Azerbaycan BAKÜ BAKÜ AZ AZERBAYCAN	Karayolu	853710980019
7	153.02.081 42 Mill Unit Electrical Package		1	37.950,0000 USD		% 0,00	0,00 USD	11/1-a Mal İhracatı	37.950,00 USD	EXW	1A	AZERBAYCAN BAKI ŞAHARİ NIZAMI RAYONU, HEYDAR ALİYEV PROSPEKTİ, 9 ev.152 Çinar Plaza 10-cu Mertebe Baki Azerbaycan BAKÜ BAKÜ AZ AZERBAYCAN	Karayolu	853710980019
8	153.02.081 42 Mill Unit Electrical Package		1	37.950,0000 USD		% 0,00	0,00 USD	11/1-a Mal İhracatı	37.950,00 USD	EXW	1A	AZERBAYCAN BAKI ŞAHARİ NIZAMI RAYONU, HEYDAR ALİYEV PROSPEKTİ, 9 ev.152 Çinar Plaza 10-cu Mertebe Baki Azerbaycan BAKÜ BAKÜ AZ AZERBAYCAN	Karayolu	853710980019
9	153.02.081 43 Mill Chassis Special Bolt (M39*240)		38	490,0000 USD		% 0,00	0,00 USD	11/1-a Mal İhracatı	18.620,00 USD	EXW	1A	AZERBAYCAN BAKI ŞAHARİ NIZAMI RAYONU, HEYDAR ALİYEV PROSPEKTİ, 9 ev.152 Çinar Plaza 10-cu Mertebe Baki Azerbaycan BAKÜ BAKÜ AZ AZERBAYCAN	Karayolu	731815350012
10	153.02.081 46 Mill Chassis Special Nut (M39*240)		38	70,0000 USD		% 0,00	0,00 USD	11/1-a Mal İhracatı	2.660,00 USD	EXW	1A	AZERBAYCAN BAKI ŞAHARİ NIZAMI RAYONU, HEYDAR ALİYEV PROSPEKTİ, 9 ev.152 Çinar Plaza 10-cu Mertebe Baki Azerbaycan BAKÜ BAKÜ AZ AZERBAYCAN	Karayolu	731822000000

Mal / Hizmet Toplam Tutar	700.755,03 USD
Hesaplanan KDV (% 0,00)	0,00 USD
Vergiler Dahil Toplam Tutar	700.755,03 USD
Ödenecek Tutar	700.755,03 USD

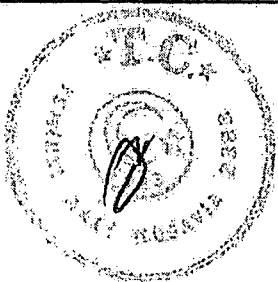

Döviz Kuru (TRY)	18,7691 TL
Mal / Hizmet Toplam Tutarı	13.152.541,16 TL
Toplam İskonto	0,00 TL
Hesaplanan KDV (% 0,00)	0,00 TL
Vergiler Dahil Toplam Tutar	13.152.541,16 TL
Ödenecek Tutar	13.152.541,16 TL

Vergi Muafiyet Sebebi 11/1-a Mal İhracatı

Genel Açıklamalar
ÜRÜNLER TÜRK MENŞELİ.
ÜRÜNLER TOPLAM 9 KAP
TOPLAM ARAÇ PLAKALAR: SZ 052 ER / SE 052 R
1. KALEMDE YER ALAN ÜRÜN 4 PARÇADAN OLUŞMAKTADIR.
SZ 052 ER / SE 052 R--Net Weight: 13725KG
Yalnız YediYüzBinYediYüzElliBeş USD Üç çent #
Yalnız OnÜçMilyonYüzElliikiBinBeşYüzKırkBir TL OnAltı kuruş

İrsaliye yerine geçer.

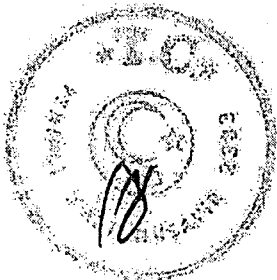

FL:2

ANKARA GÜMRÜK MÜDÜRLÜĞÜ
061600

ETİMESGUT 9830662024 EX 1
YPT MAKİNA DIS TİCARET A.S.
SUSUZ MAH.3795.CAD.NO.18
YENİMAHALLE/ANKARA 052

TESCİL NO: 23061600EX00002017
TESCİL TARİHİ: 23.01.2023
9 - 6463 7171-0682 2700
2023/000116
MITHATPAS 29332334188

x
YPT MAKİNA DIS TİC. A.S. BRANCH OFFICE IN THE
REPUBLIC OF AZ
BAKI SEHRI NIZAMI RAYONU, HEYD'R LİYEV PROSPEKTI,
ev. 152 Ç
078.

AHMET ÜZGEL
MENEKSE 2 SOK. 28/7 KIZILAY ÇANKAYA/ANKARA
ANKARA/ÇANKAYA

078 078

BASKENT 6080110458
SAYHAN GÜMRÜK MÜSAVİRLİĞİ LTD. STI,
ASAGI ÖVEÇLER MAHALLESİ 1328 CADDE NO 16/3
06460 ÇANKAYA- ANKARA.052

TÜRKİYE 052 078
AZERBEYCAN-NAHÇIVAN

KAMYON/SZ052ER 076 0. EXW ANKARA

KAMYON/SZ052ER 076 USD 700.755,03 18.77710 1 1

30 30 ANKARA GÜMRÜK T.C.ZİRAAT BANKASI A.S. OSTİM BULVAR/ANKARA ŞUBESİ
SARP GÜMRÜK MÜDÜRLÜĞÜ GÜMRÜK SAHASI

9 KAP 1-ADET(UNIT)
MARKASI: ADR - NUMARASI: SZ052ER

Ticari tanımı: POMPA *Marka Bilgi: Tescilsiz**-*1292334,47TRY

[0886:TPS E-Fatura 23243160110886027206100/1 20.01.2023 -V-] [1086:TPS
-Kripto: 23153097211086035378990/1 23.01.2023 -V-]

1 ADET(UNIT) 68.825,03

68.825,03 USD

FATURA

GVM

0,00

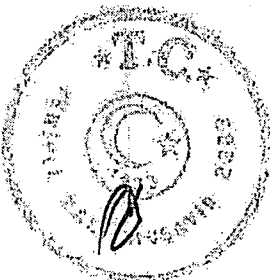

ANKARA 23.01.2023

Cemal ÇETİNER M/06/0195

12 F8 C3

Muayene Memuru: FATİH MEHMET KARAGÖZ

TEK TIP GÜMRÜK BEYANNAMESİ DEVAM LİSTESİ

BEYAN NO. 23061600EX00002017

ANKARA GÜMRÜK MÜDÜRLÜĞÜ

No	G.T.E.P.	Eşyanın Cinsi	Sat.Kd.	K.Adet	Miktar	K.Fiyatı	Rejim	M.Ül.	Brüt KG	Net KG	Ist.K.(S)	Tür	Vergi	Matrahi	Orn	Tutari	Ö.S.
2	853740980019	Ticari Tanımı: KONTROL PANOSU *Marka Bilgi:Tescilsiz**11466236,12TRY ÖZELLİK: BEDELLİ ÖS: 1	9	7,00	ADET(UNIT)	610.650,00	1000	052	12.583,26	11.960,20	610.650,00						
BELGELER: [0886:TPS E-Fatura 23243160110886027206100/2-3-4-5-6-7-8 20.01.2023 -V-] [1086:TPS-Kripto 23153097211086035378990/2 23.01.2023 -V-]																	
3	731815350012	Ticari Tanımı: CIVATA *Marka Bilgi:Tescilsiz** *349629,6TRY ÖZELLİK: BEDELLİ ÖS: 1	9	38,00	ADET(UNIT)	18.620,00	1000	052	383,69	364,69	18.620,00						
BELGELER: [0886:TPS E-Fatura 23243160110886027206100/9-20.01.2023 -V-] [1086:TPS-Kripto 23153097211086035378990/3 23.01.2023 -V-]																	
4	731822000000	Ticari Tanımı: RONDELA *Marka Bilgi:Tescilsiz**49947,09TRY ÖZELLİK: BEDELLİ ÖS: 1	9	38,00	ADET(UNIT)	2.660,00	1000	052	54,82	52,11	2.660,00						
BELGELER: [0886:TPS E-Fatura 23243160110886027206100/10 20.01.2023 -V-] [1086:TPS-Kripto 23153097211086035378990/4 23.01.2023 -V-]																	
ADET(UNIT) Toplam:					84,00	Brüt Ağırlık Toplam:			14.440,00								
						Net Ağırlık Toplam:			13.725,00								
						İst.Kiymet (\$) Toplam:			700.755,03								

Fl:3

YILMAZ PROSES TEKNOLOJİLERİ LTD. ŞTİ
MELİH GÖKÇEK BULVARI İOŞB ÖSTİM No: 18/12-124-125
06378 YENİMAHALLE / ANKARA
Tel: 03123871917-Faks: 03123871916
Web Sitesi: www.ypt.com.tr
E-posta: ali.elagoz@ypt.com.tr
Vergi Dairesi: İVEDİK
VKN: 9780525907
Mersis No: 0978052590700013
Ticaret Sicil No: 317955



e-FATURA



SAYIN
YPT MAKİNA DIŞ TİCARET ANONİM ŞİRKETİ
MELİH GÖKÇEK BLV.
Binâ No: Kapı No:
06378 YENİMAHALLE, İVEDİKOSB MAH. / ANKARA
TÜRKİYE
E-Posta: muhasebe@ypt.com.tr
Vergi Dairesi: ULUS
VKN: 9830662024
ETTN: 4333BDC-2B57-4D19-9DB4-
33715259C075

Özelleştirme No:	TR1.2
Senaryo:	TEMELFATURA
Fatura Tipi:	İSTISNA
Fatura No:	YPE2023000000019
Fatura Tarihi:	18.01.2023 10:15:24

Sıra No	Malzeme / Hizmet Kodu	Malzeme / Hizmet Açıklaması	Açıklamalar	Miktar	Birim Fiyat	İskonto Oranı	İskonto Tutarı	KDV Oranı	KDV Tutarı	Diğer Vergiler	Malzeme / Hizmet Tutarı
1	153.10.01	İHRACATA KONU EDİLEN TİCARİ MALLAR	HYDRAULIC JACK	1 SET	1.227.195,0000 TL			% 18,00	220.895,10 TL		1.227.195,00 TL
2	153.10.01	İHRACATA KONU EDİLEN TİCARİ MALLAR	MILL UNIT ELECTRICAL PACKAGE	1 SET	2.214.661,0000 TL			% 18,00	398.638,98 TL		2.214.661,00 TL
3	153.10.01	İHRACATA KONU EDİLEN TİCARİ MALLAR	MILL UNIT ELECTRICAL PACKAGE	1 SET	2.214.661,0000 TL			% 18,00	398.638,98 TL		2.214.661,00 TL
4	153.10.01	İHRACATA KONU EDİLEN TİCARİ MALLAR	MILL UNIT ELECTRICAL PACKAGE	1 SET	2.214.661,0000 TL			% 18,00	398.638,98 TL		2.214.661,00 TL
5	153.10.01	İHRACATA KONU EDİLEN TİCARİ MALLAR	MILL UNIT ELECTRICAL PACKAGE	1 SET	2.214.661,0000 TL			% 18,00	398.638,98 TL		2.214.661,00 TL
6	153.10.01	İHRACATA KONU EDİLEN TİCARİ MALLAR	MILL UNIT ELECTRICAL PACKAGE	1 SET	676.672,0000 TL			% 18,00	121.800,96 TL		676.672,00 TL
7	153.10.01	İHRACATA KONU EDİLEN TİCARİ MALLAR	MILL UNIT ELECTRICAL PACKAGE	1 SET	676.672,0000 TL			% 18,00	121.800,96 TL		676.672,00 TL
8	153.10.01	İHRACATA KONU EDİLEN TİCARİ MALLAR	MILL UNIT ELECTRICAL PACKAGE	1 SET	676.672,0000 TL			% 18,00	121.800,96 TL		676.672,00 TL
9	153.10.01	İHRACATA KONU EDİLEN TİCARİ MALLAR	MILL CHASSIS SPECIAL BOLT	1 SET	332.000,0000 TL			% 18,00	59.760,00 TL		332.000,00 TL
10	153.10.01	İHRACATA KONU EDİLEN TİCARİ MALLAR	MILL CHASSIS SPECIAL NUT	1 SET	47.429,0000 TL			% 18,00	8.537,22 TL		47.429,00 TL

Mal / Hizmet Toplam Tutarı	12.495.284,00 TL
Hesaplanan KDV (% 18,00)	2.249.151,12 TL
Vergiler Dahil Toplam Tutar	14.744.435,12 TL
Ödenecek Tutar	14.744.435,12 TL

Genel Açıklamalar

Yalnız On Dört Milyon Yediyüz Kırkdört Bin Dört Yüz Otuz Beş TL Oniki kuruş

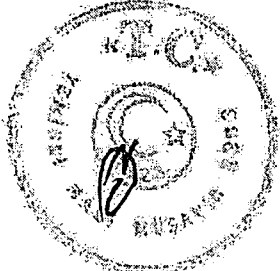

BANKA	ŞUBE	DÖVİZ	IBAN
ZİRAAT BANKASI	OSTİM	TL	TR46 0001 0026 1967 6146 1250 02
ZİRAAT BANKASI	OSTİM	USD	TR89 0001 0026 1967 6146 1250 04
ZİRAAT BANKASI	OSTİM	EUR	TR62 0001 0026 1967 6146 1250 05
GARANTİ BANKASI	GİMAT	TL	TR63 0006 2000 3250 0006 2926 80
GARANTİ BANKASI	GİMAT	USD	TR93 0006 2000 3250 0009 0818 60
GARANTİ BANKASI	GİMAT	EUR	TR15 0006 2000 3250 0009 0831 67
VAKIFBANK	KAVAKLIDERE	TL	TR24 0001 5001 5800 7309 4616 70
VAKIFBANK	KAVAKLIDERE	USD	TR57 0001 5001 5804 8017 9938 88
VAKIFBANK	KAVAKLIDERE	EUR	TR41 0001 5001 5804 8017 9938 85

İrsaliye yerine geçer.

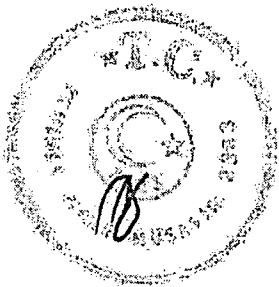



İSTANBUL YEMİNLİ MALİ MÜŞAVİRLER ODASI
(CHAMBER OF SWORN-IN CERTIFIED PUBLIC ACCOUNTANTS OF İSTANBUL)

7/6:4

FAALİYET BELGESİ

TABLO 1

BELGE NO: 8685

ADI SOYADI: Mehmet ÖNER	T.C. KİMLİK NO: 11560201196
ÜNVAN: YEMİNLİ MALİ MÜŞAVİR	ODA SİCİL NO: 1894
RUHSAT NO: 34103643	MÜHÜR NO: 2383
BABA ADI: Durmuş Ali	D.YERİ - TARİHİ: ANKARA - 29.10.1970
İŞ ADRESİ: Halkalı Cad.No:4/3 YEŞİLKÖY İSTANBUL	
İŞ TELEFONU: 0(212) 573 50 82	
ODA ADI: İSTANBUL YEMİNLİ MALİ MÜŞAVİRLER ODASI	İMZALAYAN YETKİLİ ADI SOYADI: Ahmet Müfit ERKARAKAŞ
FAALİYET BELGESİ GEÇERLİLİK SÜRESİ	3 AY
Yukarıda kimlik bilgileri yazılı Mehmet ÖNER odamız 1894 sicil numarasında kayıtlı üyemizin olduğunu beyan ederiz.	
İmza / Mühür	Tarih: 08.10.2025

İmzacı Adı Soyadı : AHMET MÜFİT ERKARAKAŞ
Tarih : 08.10.2025 13:47:02
İmza Kimliği : U-e576719f-7013...

ahmet

Not : Faaliyet belgesinin geçerlilik süresi 3 aydır, fotokopi ile çoğaltılamaz.

İstiklal Caddesi No: 146 34430 Beyoğlu - İSTANBUL Tel: (0212) 251 60 90 (Pbx)
www.istanbulymmo.org.tr - istanbulymmo@istanbulymmo.org.tr

QR kodu okutarak belgenizi doğrulayabilirsiniz.
Bu belgedeki yalnızca elektronik veya mobil imzalar, 5070 sayılı Elektronik İmza Kanununa göre imzalanmıştır.





T.C.
TİCARET BAKANLIĞI
Orta Anadolu Gümrük ve Dış Ticaret Bölge Müdürlüğü
Ankara Gümrük Müdürlüğü



2025 AİLE YILI

Sayı : E-13999432-140.02-00115777672
Konu : Kıymet Araştırması-YPT Makina Dış
Ticaret A.Ş-EX2017

E-TEBLİGAT

DAĞITIM YERLERİNE

İlgi : a) 13.10.2025 tarihli ve E-13999432-140.02-00114527926 sayılı yazımız.
b) Ypt Makina Dış Ticaret A.Ş. 15.10.2025 tarihli dilekçesi.

İlgi (b)'de kayıtlı dilekçede firmanızca alıcı müşterinin talebi ve yapılan görüşmeler sonucu proje bazında özel üretim yapıldığı, bu nedenle her iki beyannamede de belirtilen ürünlerin alıcı firmaya özel olarak üretildiği için numunelerinin temin edilemediği belirtilmişti.

Ancak, ilgi (a)'de kayıtlı yazımızda; İstanbul Maden ve Metaller İhracatçı Birliğinden KEP ile alınan 25.09.2025 tarihinde 113930575 sayı ile Bölge Müdürlüğümüz kayıtlarına intikal eden 2025/1879-8293 sayılı yazıda; **23.01.2023** tarihli, **23061600EX00002017** sayılı ihracat beyannamesinin 2. kalem muhteviyatı "Kontrol Panosu" ticari tanımlı eşyanın üretimi ve/veya tedarikinde kullanılan alt faturaların (alış faturaları) ve ürünün özelliklerini içeren bilgilerin (belgelerin), yeminli mali müşavir tarafından düzenlenen eşyaya ilişkin maliyet raporunun birer örneğinin olmaması nedeniyle değerlendirmenin yapılamayacağı yönünde ki görüşlerinin bildirildiği ve Bakanlığımız Gümrükler Genel Müdürlüğünün 2018/23 sayılı Genelgesi uyarınca Kıymet Araştırmasına devam edilebilmesi ve adı geçen Birlikce değerlendirme yapılabilmesi için söz konusu eksiklerin tamamlanarak gönderilmesi de istenilmişti.

Bu itibarla, ilgi (a)'da kayıtlı yazımızda bahsi geçen eksiklerin ivedilikle tamamlanarak **19.11.2025** tarihi mesai bitimine kadar Müdürlüğümüze gönderilmesi hususunda gereğini tebliğen rica ederim.

Yusuf KAYA
Gümrük Müdürü a.
Gümrük Müdür Yrd.

Dağıtım:
Ypt Makina Dış Ticaret A.Ş
Sayhan Gümrük Müşavirliği Limited Şirketine

Bu belge güvenli elektronik imza ile imzalanmıştır.

Belge Doğrulama Kodu: ACAA3CC2-8B0E-4FE3-88E2-6635B3AFF01B

<https://www.turkiye.gov.tr/ticaret-bakanligi-ebys>

Adres: Ankara Gümrük Müdürlüğü(GİK SERVİSİ) (
ankaragumrukudurlugu@gtb.hs03.kep.tr)
Telefon No: 0312 812 10 92 (DAHİLİ 135) Faks No: -
e-Posta: H.SimsekArslan@gtb.gov.tr
İnternet Adresi: www.ticaret.gov.tr
KEP Adresi:

Ayrıntılı bilgi için:
HÜSNE ŞİMŞEK ARSLAN
Veri Hazırlama ve Kontrol İşletmeni
Telefon No: 0312 812 10 92 (DAHİLİ 135)



This drawing and technical information is the authors' files, contained herein, and proprietary to "Etema, Phoenix Technology" and may not be used, reproduced or distributed without prior written authorization.

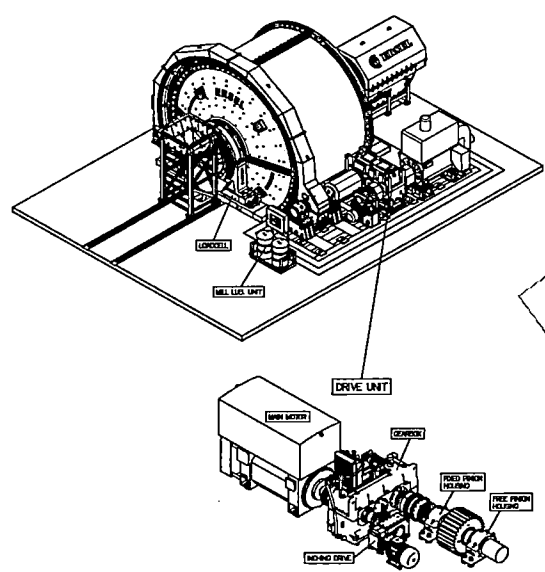
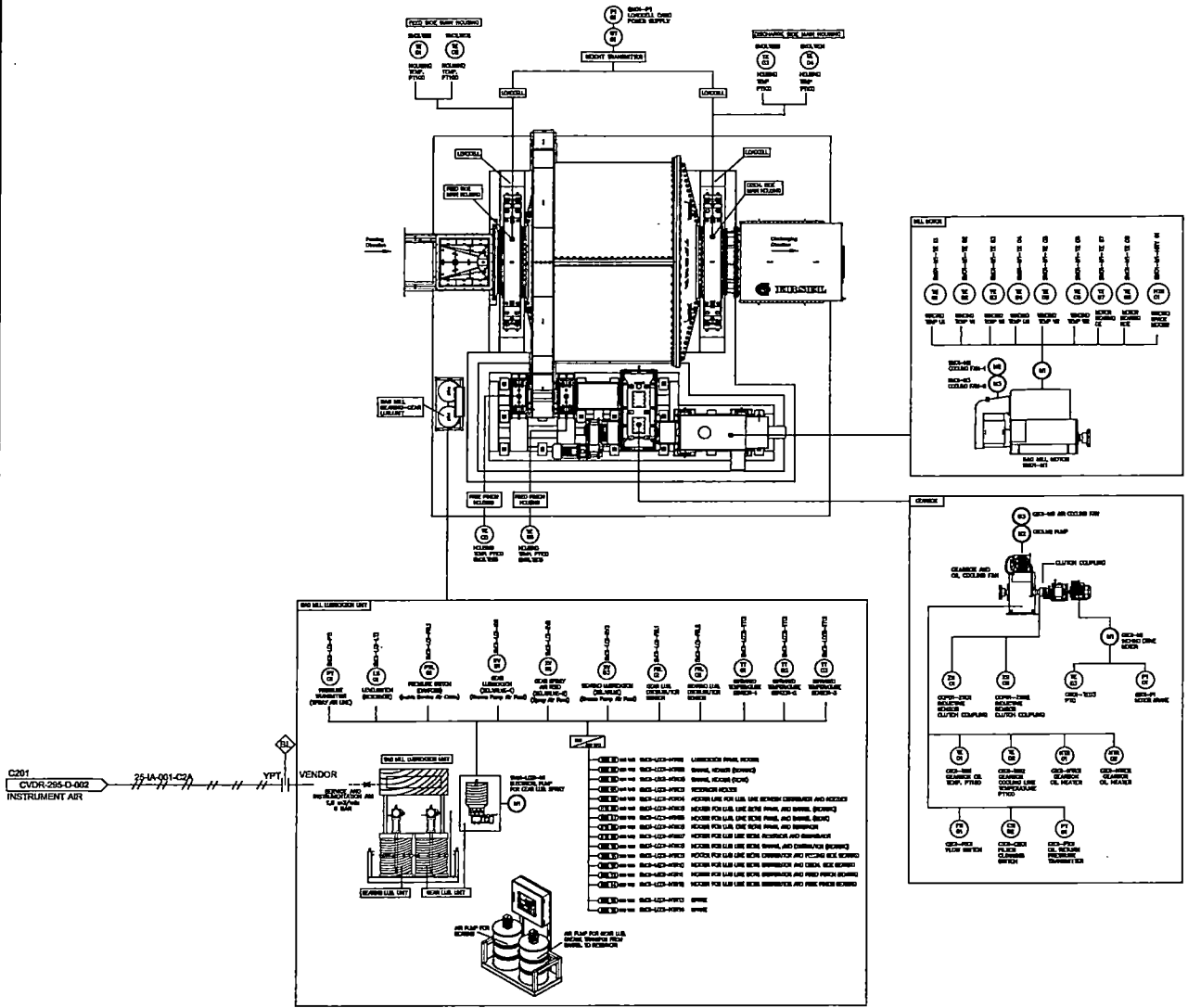

AS - BUILT

DRAWING NUMBER	DRAWING TITLE
C201 CVDR-285-D-002	25-1A-001-C2A VENDOR

REV	DATE	DESCRIPTION	BY	CHECKED	APPD
00	19.09.2022	ISSUED FOR CONSTRUCTION	DA	KK	MD
01	19.09.2023	AS - BUILT	DA	KK	MD

PROJECT NAME
ENGINEERING, PROCUREMENT AND CONSTRUCTION RELATED TO
THE UNDERGROUND (SULFIDE) STAGE OF THE CHOYDAR DEPOSIT

AzerGold

MAQRO CONSTRUCTION

YPT

PROJECT NUMBER	AREA	DISC.	SEQ.	REV.	SCALE
CVDR	220	D	004	01	NTS

LEGEND (CONTINUED)

M1-001	MILL MOTOR
M1-002	MILL UNIT
M1-003	DRIVE UNIT
M1-004	MILL LUB. UNIT
M1-005	MILL MOTOR
M1-006	MILL UNIT
M1-007	DRIVE UNIT
M1-008	MILL LUB. UNIT
M1-009	MILL MOTOR
M1-010	MILL UNIT
M1-011	DRIVE UNIT
M1-012	MILL LUB. UNIT

LINE 1: MAIN AIR LINE FOR SPRAYING FILLING PUMP AND BEARING PUMP
 LINE 2 : BEARING LUBRICATION GREASE LINE
 LINE 3 :BETWEEN SPRAYING FILLING PUMP AND SPRAYING PUMPS LINE
 LINE 4 : BETWEEN SPRAYING LUBRICATION PUMP AND SPRAYING PLATE LINE
 LINE 5 : SPRAYING PLATE AIR LINE
 LINE 6 : BEARING LUBRICATION RETURN GREASE LINE

FILLING SYSTEM:

LEVEL SENSOR : SKF ULTRASONIC SENSOR 10-30 VDC
 OPERATION : WHEN LOW LEVEL WARNING COMES FROM SENSOR
 OPENING THE FILLING PUMP SOLENOID VALVE FROM PLC.
 STOP : CLOSING THE FILLING PUMP SOLENOID VALVE FROM PLC ON HIGH LEVEL
 WARNING FROM THE SENSOR.
 VISUALLY, FILLING CAN BE STARTED WHILE THE SENSOR
 LIGHTS ARE THE RED-GREEN POSITION, WHEN THE RED IS IN THE RED POSITION,
 THE FILLING CAN BE FINISHED.

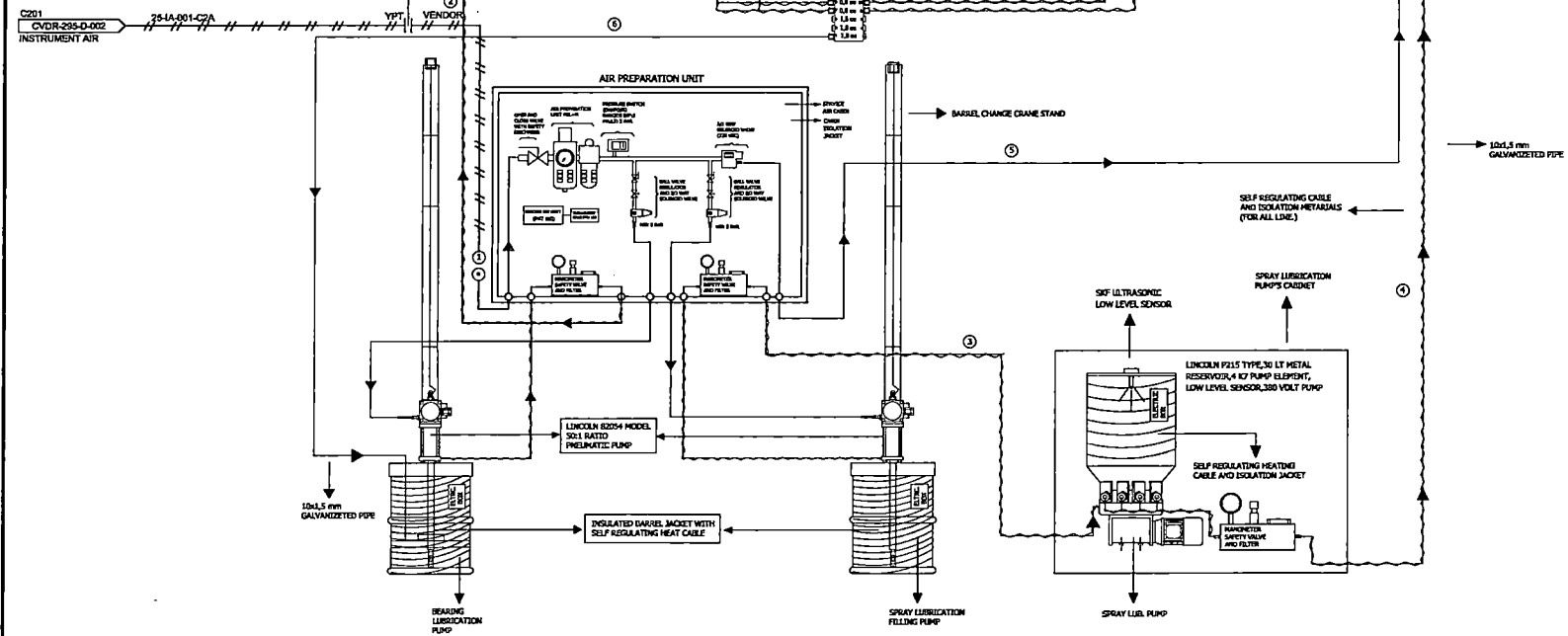

SPRAY LUBRICATION

NOZZLE QUANTITY : 5
 MAIN DISTRIBUTOR: SSV 10/5
 ON TIME : 60 SECOND
 OFF TIME : 90 SECOND
 FAULT TIME :80 SECOND
 RESERVOIR FILLING FAULT TIME : 10 Seconds
 DAILY CONSUMPTION : 7206.9 CC/Day
 FAULT : If no pulse received within fault time

BEARING LUBRICATION

Lubrication Point : 6 Locations
 Distributor Model : SSV12/7
 OUTLETS :
 1-2=12,8MM / 3-4=12,8MM / 5-6=12,8MM
 7-8=40,7MM / 9-10=40,7MM / 11-12=40,7MM
 Operation Period : 900 sec
 Fault Inspection Period : 880 sec
 Fault : In case of not receiving 13 pulses within 890 sec
 Amount of Grease Delivered to the Bearings in each Pulse : 4,8 CC/Pulse
 Daily Grease Consumption: 5.590 CC/Day

LINE IDENTIFICATIONS:

BLUE: AIR LINES
 RED: BEARING LUBRICATION LINES
 GREEN: SPRAY LUBRICATION LINES
 MAGENTA : HEATING CABLE AND HEATING LINES.

AS - BUILT

NO	BRAND	PRODUCT NAME	QTY	DESCRIPTIONS
17	LINCOLN	HSA-TD2 SPRAY NOZZLE	5	
16	LINCOLN	FILTER GROUP	3	
15	LINCOLN	SAFETY VALVE - 350 BAR	3	
14	WIDA	MANOMETER - 400 BAR	3	
13	LINCOLN	TRIPLE SAFETY BLOCK	3	
12	SPIC	1/4 REGULATOR	2	
11	BURKERT	3/2 WAY SOLENOID VALVE (220 VAC)	2	
10	BURKERT	2/2 WAY SOLENOID VALVE (220 VAC)	1	
9	DANFOSS	PRESSURE SWITCH	1	
8	SPIC	CONDENSER (1/4" M)	1	
7	LINCOLN	SSV 12/7 N DIVIDER (FOR SPRAY PLATE)	1	
6	LINCOLN	HDSV1208-407 AMP/120VDC (LOW LEVEL SENSOR BEARING)	1	LINCOLN P215 TYPE-30 LT
5	LINCOLN	SSVD 12/7 N DIVIDER FOR BEARING LUB.	1	
4	LINCOLN	828 PNEUMATIC DRIVE, BARREL TYPE PUMP KIT	2	
3	GRISMAN	OPEN AND CLOSE VALVE FOR AIR LINE	1	
2	GRISMAN	BARREL CHANGE CRANE STAND	2	
1	LINCOLN	DLV AIR DIVIDERS	2	

DRAWING NUMBER	DRAWING TITLE	REV	DATE	DESCRIPTION	BY	CHECKED	APPD
		00	19.08.2022	ISSUED FOR CONSTRUCTION	DA	KK	MD
		01	19.09.2023	AS - BUILT	TA	KK	MD

REV	DATE	DESCRIPTION	BY	CHECKED	APPD
00	19.08.2022	ISSUED FOR CONSTRUCTION	DA	KK	MD
01	19.09.2023	AS - BUILT	TA	KK	MD

PROJECT NAME
 ENGINEERING, PROCUREMENT AND CONSTRUCTION RELATED TO
 THE UNDERGROUND (SULFIDE) STAGE OF THE CHOYVDAR DEPOSIT

AzerGold
 heerim
 MAQRO
 YPT

PIPING & INSTRUMENTATION
 GRINDING & GRAVITY
 SAG MILL (VENDOR DETAIL) -2
 PIPING & INSTRUMENTATION DIAGRAM
 CVDR-MQR-HRM-DES-PID-PEQ-0009_01

PROJECT NUMBER	AREA	DISC.	SEQ.	REV.	SCALE
CVDR	220	D	005	01	NTS

This drawing and technical information of the nature shall constitute the confidential information of the owner and shall not be used, reproduced or distributed without prior written authorization.

SYMBOLS & ABBREVIATION	
FSL/FI	FLOW SWITCH
LI	LEVEL INDICATOR
CSI	CLOGGING SWITCH INDICATOR
TE	TEMPERATURE ELEMENT
TI	TEMPERATURE INDICATOR
DOL	DIRECT ON LINE
P.O	POWER ONLY(SUPPLY)

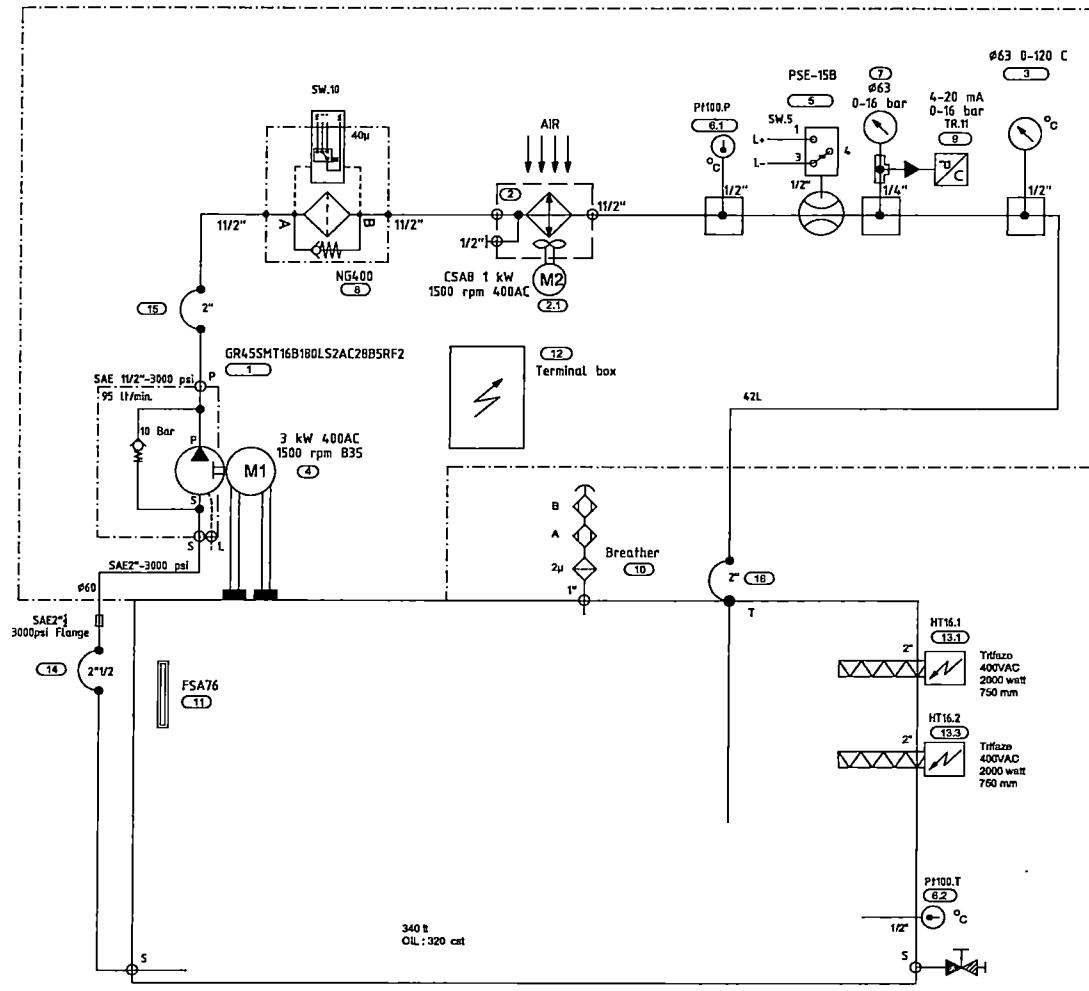

AS-BUILT

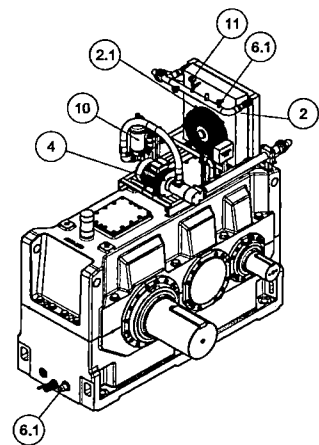

CUSTOMER DOC NO:

NO.	PART NO.	PRODUCT NAME	QTY	DESCRIPTIONS
13	18 03 040 250 10 0000	Z HYD. HOSE GROUP	1	
13	18 03 040 250 10 0001	Z HYD. HOSE GROUP	1	
14	18 03 040 250 10 0002	YANUKI	1	
13	80 080 01 01 0016	YANUKI HEATER	2	8002200078 mm
12	11 02 040 120 10 0023	HPAS	1	
11	80 080 01 80 0002	HYDAC	1	
10	80 080 01 01 0004	HYDAC	1	
9	80 080 01 02 0004	DAMPPOS	1	
8	10 024 01 02 0004	HENGST	1	
7	80 080 01 02 0073	PAKLENS	1	
6	80 080 01 03 0003	METER	1	
5	80 080 01 08 0003	GAMA	1	
4	80 040 06 04 03 0014	OMEGA	1	80 ACID WRENCH mm
3	80 080 01 01 0004	PAKLENS	1	
2	11 020 120 10 0007	OMT	1	
1	80 080 01 78 0012	CEYMA	1	
NO.	PART NO.	BRAND	QTY	DESCRIPTIONS

This drawing and technical information of the nature that constitute herein are proprietary to "Gama Press" (Incorporated) and may not be used, reproduced or distributed without prior written authorization.

DRAWING NUMBER	DRAWING TITLE	REV	DATE	DESCRIPTION	BY	CHECKED	APPD
		00	18.06.2022	ISSUED FOR CONSTRUCTION	DA	KK	MD
		01	19.09.2023	AS-BUILT	TA	KK	MD

REV	DATE	DESCRIPTION	BY	CHECKED	APPD
00	18.06.2022	ISSUED FOR CONSTRUCTION	DA	KK	MD
01	19.09.2023	AS-BUILT	TA	KK	MD

PROJECT NAME
ENGINEERING, PROCUREMENT AND CONSTRUCTION RELATED TO
THE UNDERGROUND (SULFIDE) STAGE OF THE CHOVDAR DEPOSIT

AzerGold

MAQRO CONSTRUCTION

heerim

YPT

GRINDING & GRAVITY
SAG MILL (VENDOR DETAIL) -3
PIPING & INSTRUMENTATION DIAGRAM
CVDR-MQR-HRM-DES-PID-PEQ-0010_01

PROJECT NUMBER	AREA	DISC.	SEQ.	REV.	SCALE
CVDR	220	D	006	01	NTS

This drawing and technical information of this system shall be used in accordance with the specifications of the vendor. The user shall be responsible for the accuracy of the information provided. The user shall be responsible for the accuracy of the information provided. The user shall be responsible for the accuracy of the information provided.

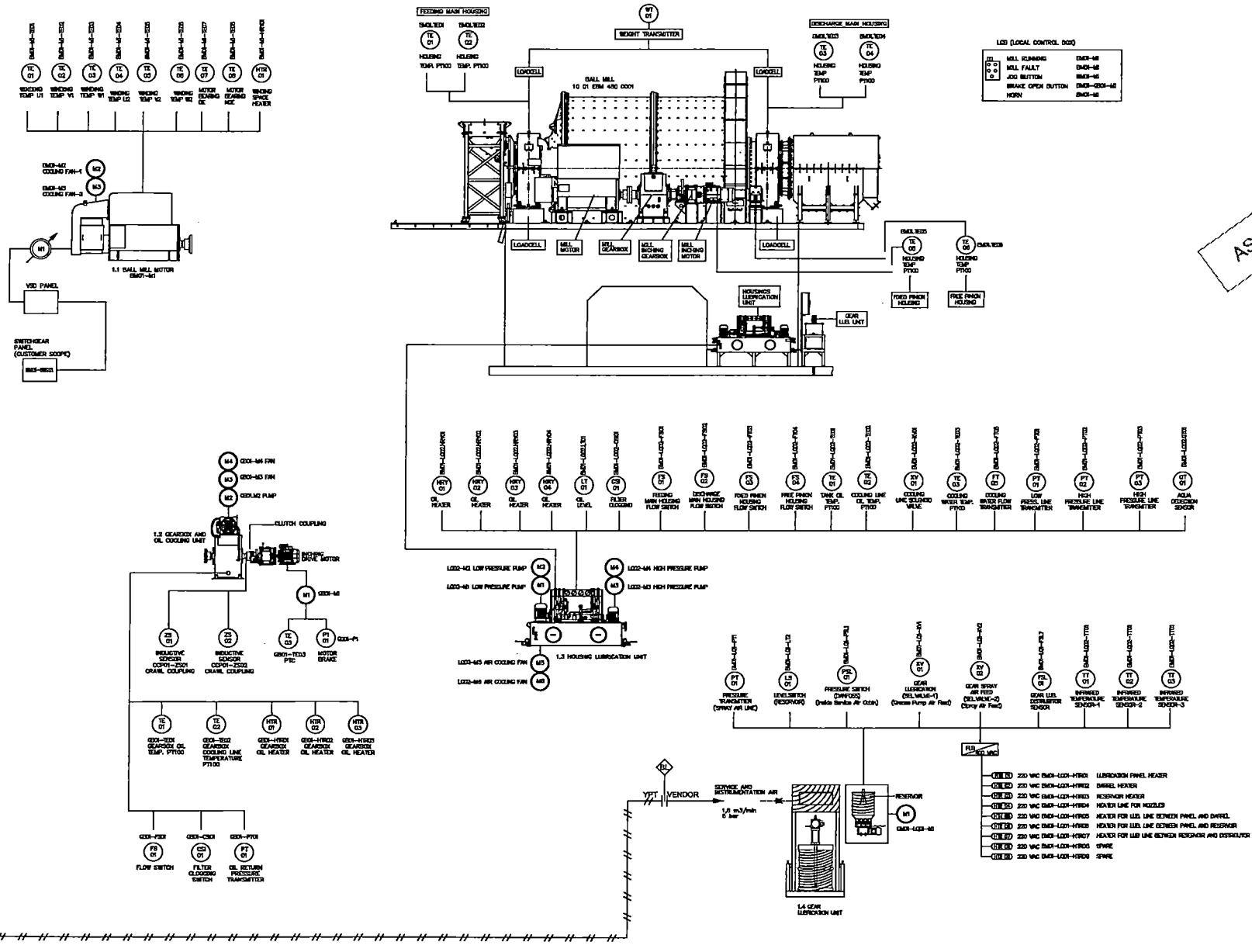

AS - BUILT

C189
CVDR-285-D-002
INSTRUMENT AIR

DRAWING NUMBER	DRAWING TITLE	REV	DATE	DESCRIPTION	BY	CHECKED	APPD
		00	18.08.2022	ISSUED FOR CONSTRUCTION	DA	KK	MD
		01	18.09.2023	AS-BUILT	TA	KK	MD

<p>PROJECT NAME ENGINEERING, PROCUREMENT AND CONSTRUCTION RELATED TO THE UNDERGROUND (SULFIDE) STAGE OF THE CHOVARD DEPOSIT</p>		<p>PIPING & INSTRUMENTATION GRINDING & GRAVITY BALL MILL (VENDOR DETAIL) -1 PIPING & INSTRUMENTATION DIAGRAM CVDR-MQR-HRM-DES-PID-PEQ-0011_01</p>			
<p>AzerGold</p>		<p>MAQRO CONSTRUCTION</p>			
<p>heerim</p>		<p>VPT</p>			
PROJECT NUMBER	AREA	DISC.	SEQ.	REV.	SCALE
CVDR 220	D	007	01	NTS	

This drawing and technical information of the nature (the contained herein are proprietary to "Yatima Proses Tambakan) (Bari Datar) (Mikrohanding) (Ing. L.L.C. Pte. - (PVT) and may not be used, reproduced or distributed without prior written authorization. REFERENCE DRAWING

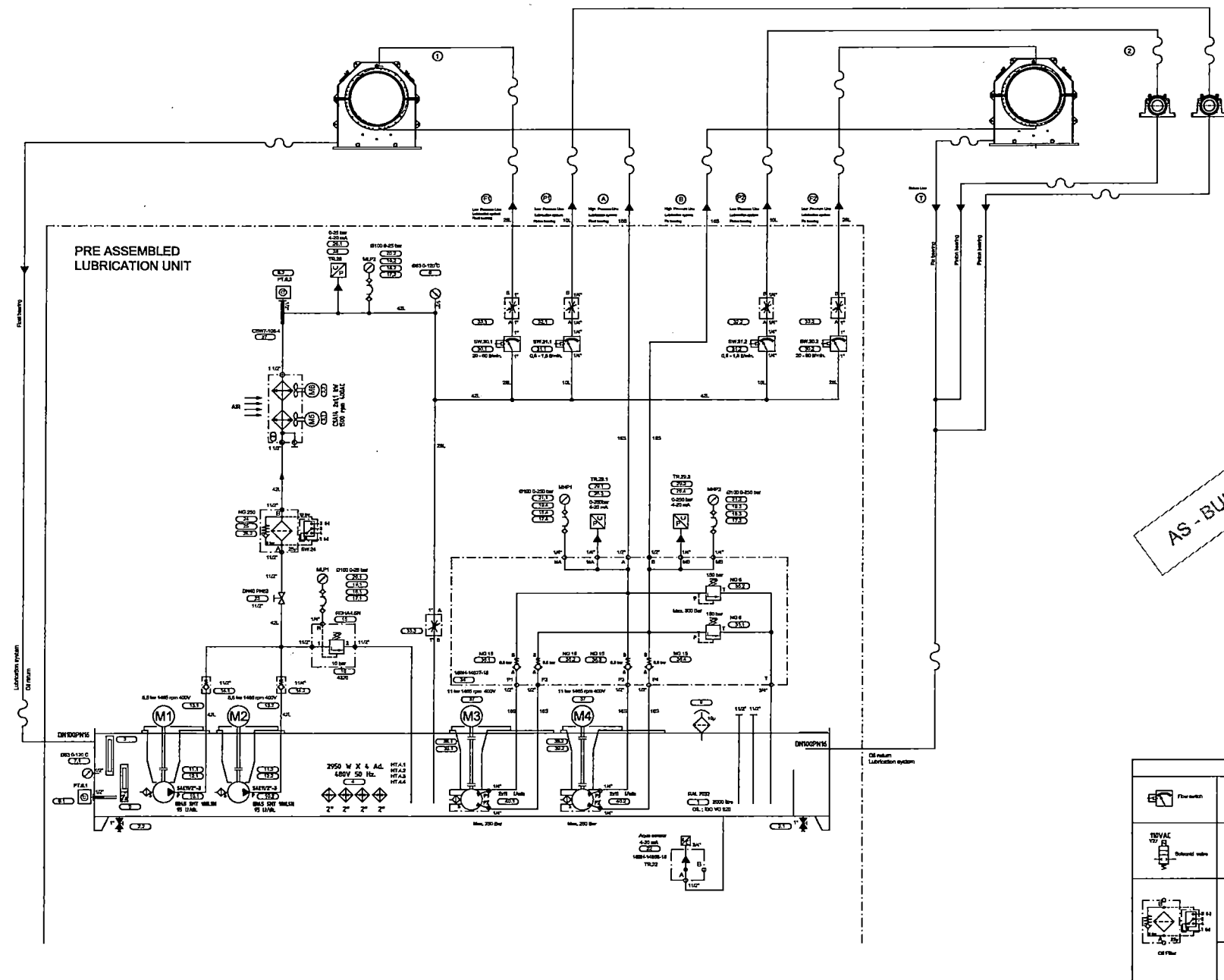

AS - BUILT

LEGENDS			

DRAWING NUMBER	DRAWING TITLE	REV	DATE	DESCRIPTION	BY	CHECKED	APPD
		00	19.09.2022	ISSUED FOR CONSTRUCTION	DA	HK	MD
		01	19.09.2023	AS - BUILT	TA	HK	MD

REV	DATE	DESCRIPTION	BY	CHECKED	APPD
00	19.09.2022	ISSUED FOR CONSTRUCTION	DA	HK	MD
01	19.09.2023	AS - BUILT	TA	HK	MD

PROJECT NAME
ENGINEERING, PROCUREMENT AND CONSTRUCTION RELATED TO
THE UNDERGROUND (SULFIDE) STAGE OF THE CHOVDAR DEPOSIT

AzerGold

MAQRO
CONSTRUCTION

hcerim
INDUSTRIAL ENGINEERING

YPT
YATIMA PROSES TAMBAKAN (BARI DATAR) (MIKROHANDING) (ING. L.L.C. PTE. - (PVT)

DRAWING TITLE					
GRINDING & GRAVITY BALL MILL (VENDOR DETAIL) -2					
PIPING & INSTRUMENTATION DIAGRAM					
CVDR-MQR-HRM-DES-PID-PEQ-0012_01					
PROJECT NUMBER	AREA	DISC.	SEQ.	REV.	SCALE
CVDR/220	220	D	008	01	NTS

This drawing and technical information of the surface (see contained herein) are proprietary to "Yatima Prasa Teknik" (PT) and may not be used, reproduced or distributed without prior written authorization.

AS - BUILT

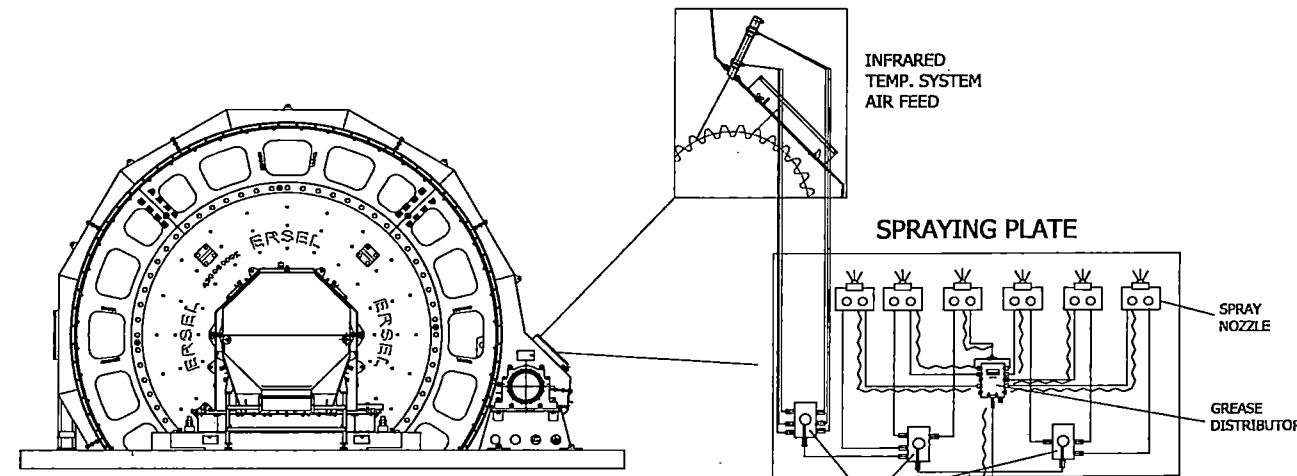

GEAR LUBRICATON
 Nozzle Quantity: 6
 Main Distributor : SSV 6/6
 Operation Period : 60 sec
 Stop Period : 90 sec
 Fault Inspection Time : 80 sec
 Fault Inspection Time for Reservuar Filling : 10 sec
 Grease Consumption : 7206.9 CC/day

DESCRIPTION OF THE LINES :
 BLUE: AIR LINE
 GREEN: SPRAY LUB. LINE
 MAGENTA : HEATER LINE

LINE 1: MAIN AIR LINE
LINE 2: GREASE FILLING PUMP OUTLET LINE
LINE 3: 215 PUMP GREASE INLET LINE
LINE 4: DOLUM POMPASI HAVA HATTI
LINE 5: SPRAY PLATE AIR LINE
LINE 6: 215 PUMP GREASE OUTLET LINE

AIR PREPERATION UNIT

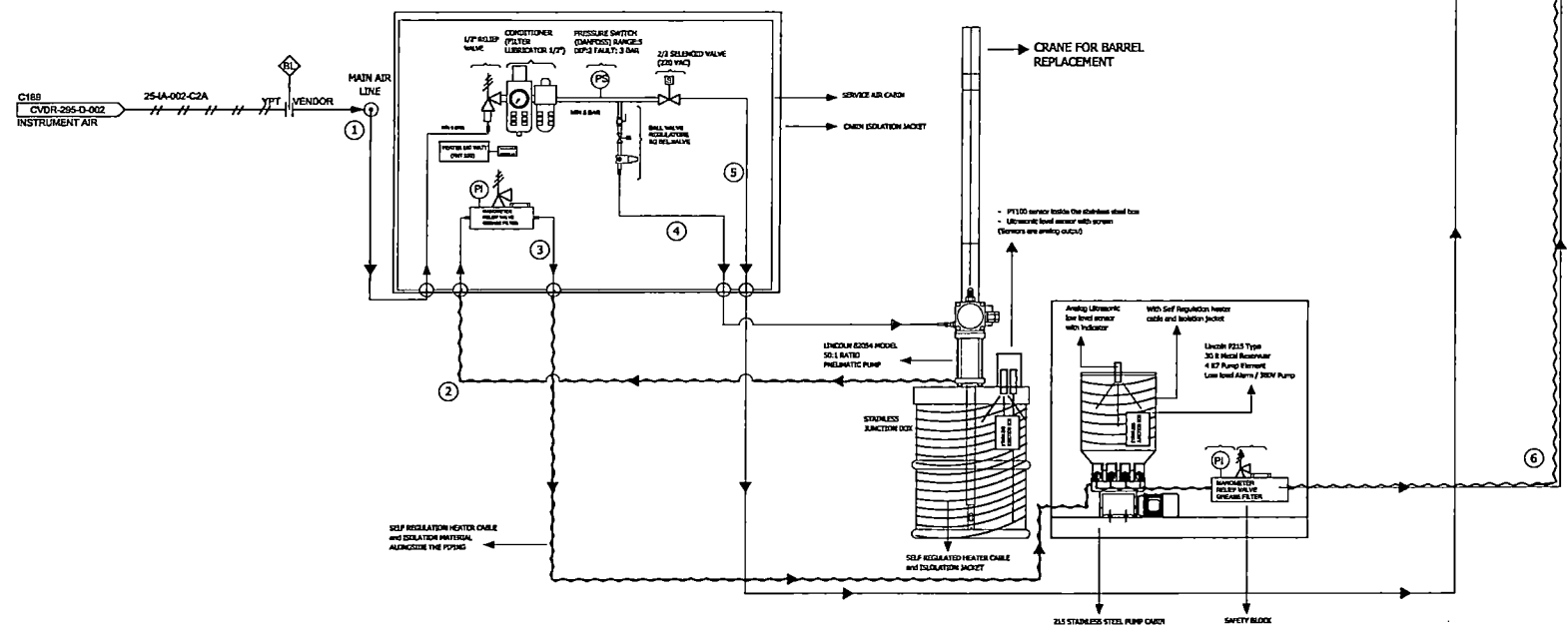

Pos.No	QTY	BRAND	MATERIALS
6	1	LINCOLN	NOZZLE
2	1	LINCOLN	FILTER GROUP (On the Safety Block)
2	1	LINCOLN	350 BAR SAFETY RELIEF VALVE (On the Safety Block)
2	1	WIKA	MANOMETER 400 BAR (On the Safety Block)
2	1	SMC	1/4 REGULATOR
1	1	BURKERT	3/2 SELENOID VALVE (220 VAC)
1	1	BURKERT	2/2 SELENOID VALVE (220 VAC)
1	1	DANFOSS	PRESSURE SWITCH
1	1	SMC	CONDITIONER (Lubricator and Filter)
5	1	LINCOLN	SA-TD2 SPRAY NOZZLE
1	1	LINCOLN	SSV 6/6 GREASE DISTRIBUTOR (For Spray Unit -with sensor)
1	1	LINCOLN	380V PUMP LINCOLN P215 - 30lt. METAL RESERVOIR WITH 4 K7 PUMP ELEMENT
2	1	SIEMENS	PT100 SENSOR (Analog)
1	1	LINCOLN	926 PNEUMATIC BARREL TYPE PUMP KIT (82054)
2	1	LINCOLN	ULTRASONIC LEVEL SENSOR (Analog) WITH INDICATOR
1	1	GRESAN	MINI BALL VALVE

DRAWING NUMBER	DRAWING TITLE	REV	DATE	DESCRIPTION	BY	CHECKED	APPD
		00	19.08.2022	ISSUED FOR CONSTRUCTION	DA	KK	MD
		01	18.09.2023	AS - BUILT	TA	KK	MD

PROJECT NAME
 ENGINEERING, PROCUREMENT AND CONSTRUCTION RELATED TO
 THE UNDERGROUND (SULFIDE) STAGE OF THE CHOVDAR DEPOSIT

AzerGold

MAQRO
 CONSTRUCTION

hecrim

YPT
 YATIMA PRASA TEKNIK

GRINDING & GRAVITY
 BALL MILL (VENDOR DETAIL) -3
 PIPING & INSTRUMENTATION DIAGRAM
 CVDR-MQR-HRM-DES-PID-PEQ-0013_01

PROJECT NUMBER	AREA	DISC.	SEQ.	REV.	SCALE
CVDR/220	D	009	01	NTS	@A1

Seri :

T.C. GÜMRÜK BEYANNAMESİ **I BEYAN** **A SEVK/İHRACAT GÜMRÜK İDARESİ**
ANKARA GÜMRÜK MÜDÜRLÜĞÜ
23061600EX00002017
23/01/2023

2 Gönderici / İhracatçı No 9830662024
YPT MAKİNA DIŞ TİCARET ANONİM ŞİRKETİ
SUSUZ MAH. 3795 CAD.
6/YENİMAHALLE 052 -

EX 1
3 Formlar 4 Yük. List.
1 1
5 Kalem say. 6 Kap adedi 7 Referans numarası
9 2023/000116

8 Alıcı No
YPT MAKİNA DIŞ TİC. A.Ş. BRANCH OFFICE IN THE REBUBLUC OF AZ
BAKI ŞEHRİ NİZAMİ RAYONU, HEYD?R ?LİYEV PROSPEKTİ, EV.152 Ç
078 -

9 Mali Müşavir/Serbest Muhasebeci No 29332334188
AHMET UZGEL
ÇİĞDEM MAH. 1583 CAD. 18/3
ANKARA/ÇANKAYA 052

10 Gideceği 11 Tic. yapılan 13 T.P.
078 ülke 078 ülke

14 Beyan Sahibi / Temsilcisi No 6080110458
SAYHAN GÜMRÜK MÜŞAVİRLİĞİ LTD.ŞTİ
Ç.EMEÇ BULVARI NİĞDE SOK. 24/40
006/ÇANKAYA 4 052

15 Çıkış/İhracat ülkesi 17 Gidec. ülke kodu
TÜRKİYE a 052 b a 078 b
16 Menşe ülke 17 Gideceği ülke
AZERBEYCAN-NAHÇIVAN

18 Çıkıştaki taşıt aracının kimliği ve kayıtlı olduğu ülke 19 Ktr. 20 Teslim şekli
SZ052ER 076 0 **EXW ANKARA**

21 Sınırı geçecek hareketli taşıt aracının kimliği ve kayıtlı olduğu ülke 22 Döviz ve toplam fatura bedeli 23 Döviz kuru 24 İşlemin
SZ052ER 076 **USD** **700,755.03** **18.77710** 1 1 niteliği

25 Sınırdaki taşıma 26 Dahili taşıma 27 Yükleme yeri
30 şekli şekli **ANKARA GÜMRÜK MÜDÜRLÜĞÜ**

29 Çıkış gümrük idaresi 30 Eşyanın bulunduğu yer
SARP GÜMRÜK MÜDÜRLÜĞÜ **GÜMRÜK SAHASI**

31 Kaplar Kapların marka ve numaraları - konteyner no(lar) - adet ve cinsleri 32 Kalem 33 Eşya kodu
ve eşyanın 9 kap 1 adet(unit) Markası: ADR-Numarası: 1 No **84136020** **90** **00**
tanımı **SZ052ER** **36 Tercih**

Ticari tanımı: pompa - **34 Menşe ülke kodu** **35 Brüt ağırlık (kg)**
a **052** b **1,418.23**

37 REJİM **38 Net ağırlık (kg)** **39 Kota**
10 **00** **1,348.00**

40 Özet Beyan

41 Tamamlayıcı ölçü 42 Kalem fiyatı
1 ADET(UNIT) **68,825.03**

E.B.Kodu

46 İstatistikî kıymet
68,825.03

47 Vergi Türü Vergi Matrahı Oran Tutar OŞ 48 Ödemenin ertelenmesi 49 Antrepo tipi ve kodu

44 Ek TPS E-Fatura V 23243160110886027206100/1 #20-01-23
bilgi/sunulan TPS-Kripto V 23153097211086035378990/1 #23-01-23
belgeler
ön izinler

50 Asıl sorumlu Toplam: No İmza C HAREKET GÜMRÜK İDARESİ

51 Öngör. gümrük idareleri (ve ülke)

52 Tem. geç. değil

D HAREKET GÜMRÜK İDARESİ KONTROLÜ

Sonuç:
Takılan Mühürlerin Adedi:
kimliği:
Süre Sınırı (tarih):
İmza

53 Varış gümrük idaresi (ve ülke)

54 Yer ve Tarih
ANKARA 23/01/2023
Beyanname sahibi / temsilcinin imzası ve adı:
CEMAL ÇETİNER / M/06/0195

12 F8 C3

T.C. GÜMRÜK BEYANNAMESİ (DEVAM FORMU)				Seri :				A SEVK/İHRACAT GÜMRÜK İDARESİ				
2 Gonderici / İhracatçı				No 9830662024				ANKARA GÜMRÜK MÜDÜRLÜĞÜ				
YPT MAKİNA DIŞ TİCARET ANONİM ŞİRKETİ				EX 1				23061600EX00002017				
SUSUZ MAH. 3795 CAD.				3 Formlar				23/01/2023				
6/YENİMAHALLE 052				2 2								
31 Kaplar ve eşyanın tanımı	Kapların marka ve numaraları - konteyner no(lar)ı - adet ve cinsleri				32 Kalem				33 Eşya kodu			
	9 kap 7 adet(unit)				2 No				85371098 00 19			
	Markası: ADR-Numarası:											
	SZ052ER											
	Ticari tanımı: kontrol panosu -											
44 Ek bilgi sunulan belgeler ön izinler	TPS-Kripto V 23153097211086035378990/2 #23-01-23				34 Menşe ülke kodu				35 Brüt ağırlık (kg)			
	Ekli Liste				a 052 b				12,583.26			
					37 REJİM				38 Net ağırlık (kg)			
					10 00				11,960.20			
					40 Özet Beyan							
				41 Tamamlayıcı ölçü				42 Kalem fiyatı				
				7 ADET(UNIT)				610,650.00				
				E.B.Kodu								
				46 İstatistiki kıymet				610,650.00				
31 Kaplar ve eşyanın tanımı	Kapların marka ve numaraları - konteyner no(lar)ı - adet ve cinsleri				32 Kalem				33 Eşya kodu			
	9 kap 38 adet(unit)				3 No				73181535 00 12			
	Markası: ADR-Numarası:											
	SZ052ER											
	Ticari tanımı: civata -											
44 Ek bilgi sunulan belgeler ön izinler	TPS E-Fatura V 23243160110886027206100/9 #20-01-23				34 Menşe ülke kodu				35 Brüt ağırlık (kg)			
	TPS-Kripto V 23153097211086035378990/3 #23-01-23				a 052 b				383.69			
					37 REJİM				38 Net ağırlık (kg)			
					10 00				364.69			
					40 Özet Beyan							
				41 Tamamlayıcı ölçü				42 Kalem fiyatı				
				38 ADET(UNIT)				18,620.00				
				E.B.Kodu								
				46 İstatistiki kıymet				18,620.00				
31 Kaplar ve eşyanın tanımı	Kapların marka ve numaraları - konteyner no(lar)ı - adet ve cinsleri				32 Kalem				33 Eşya kodu			
	9 kap 38 adet(unit)				4 No				73182200 00 00			
	Markası: ADR-Numarası:											
	SZ052ER											
	Ticari tanımı: rondela -											
44 Ek bilgi sunulan belgeler ön izinler	TPS E-Fatura V 23243160110886027206100/10 #20-01-23				34 Menşe ülke kodu				35 Brüt ağırlık (kg)			
	TPS-Kripto V 23153097211086035378990/4 #23-01-23				a 052 b				54.82			
					37 REJİM				38 Net ağırlık (kg)			
					10 00				52.11			
					40 Özet Beyan							
				41 Tamamlayıcı ölçü				42 Kalem fiyatı				
				38 ADET(UNIT)				2,660.00				
				E.B.Kodu								
				46 İstatistiki kıymet				2,660.00				
47 Vergilerin hesaplanması	Tür	Vergi Matrahı	Oran	Tutar	ÖŞ	Tür	Vergi Matrahı	Oran	Tutar	ÖŞ		
	Birinci kalemin toplamı:					İkinci kalemin toplamı:						
	Tür	Vergi Matrahı	Oran	Tutar	ÖŞ	Tür	Vergi Matrahı	ÖŞ	-<- ÖZET			
Üçüncü kalemin toplamı:					Genel T:							

EX 2017

YPT MAKİNA DIŐ TİCARET ANONİM ŐRKETİ
MELİH GÖKÇEK BULVARI No: 18/116
06378 YENİMAHALLE / ANKARA
Tel: 03123871917 Faks: 03123871916
Web Sitesi:
E-posta: info@ypt.com.tr
Vergi Dairesi: ULUS
VKN : 9830662024
Mersis No: 0983066202400001
Ticaret Sicil No: 424655



e-FATURA

SAYIN

YPT MAKİNA DIŐ TİCARET A.Ő. BRANCH OFFICE IN THE REPUBLIC
OF AZERBAIJAN
BAKİ ŐaHarİ NİZAMİ RAYONU, HEYDaR aLİYEV PROSPEKTİ, ev.152
Çınar Plaza 10-cu Martebe Bakı Azerbaycan
Bina No: Kapı No:
BAKÜ / BAKÜ
AZERBAYCAN
Web Sitesi :
E-Posta: info@ypt.com.tr
Tel: Faks:

Özelleştirme No:	TR1.2
Senaryo:	IHRACAT
Fatura Tipi:	ISTISNA
Fatura No:	YME202300000020
Fatura Tarihi:	19- 01- 2023 09:20:06

ETTN: 95717DF6-2592-4CE9-9875-E5FD6045A89D

Sıra No	Malzeme / Hizmet Kodu	Açıklamalar	Miktar	Birim Fiyat	İskonto Oranı	İskonto Tutarı	KDV Oranı	KDV Tutarı	Vergi Muafiyet Sebebi	Malzeme / Hizmet Tutarı	Teslim Şartı	Eşya Kap Cinsi	Kap No	Kap Adet	Teslim / Bedel Ödeme Yeri	Gönderim Şekil	GTİP İhracat
1	153.02.08144	4 Hydraulic Jack(1 set)	1 Adet	68.825,0250 USD			% 0,00	0,00 USD	11/1-a Mal İhracatı	68.825,03 USD	EXW	1A		41	BAKİ ŐaHarİ NİZAMİ RAYONU, HEYDaR aLİYEV PROSPEKTİ, ev.152 Çınar Plaza 10-cu Martebe Bakı Azerbaycan BAKÜ BAKÜ AZ AZERBAYCAN	Karayolu	841360209000
2	153.02.08142	Mill Unit Electrical Package	1 Adet	124.200,0000 USD			% 0,00	0,00 USD	11/1-a Mal İhracatı	124.200,00 USD	EXW	1W		0.00	BAKİ ŐaHarİ NİZAMİ RAYONU, HEYDaR aLİYEV PROSPEKTİ, ev.152 Çınar Plaza 10-cu Martebe Bakı Azerbaycan BAKÜ BAKÜ AZ AZERBAYCAN	Karayolu	853710980019
3	153.02.08142	Mill Unit Electrical Package	1 Adet	124.200,0000 USD			% 0,00	0,00 USD	11/1-a Mal İhracatı	124.200,00 USD	EXW	1A		9	BAKİ ŐaHarİ NİZAMİ RAYONU, HEYDaR aLİYEV PROSPEKTİ, ev.152 Çınar Plaza 10-cu Martebe Bakı Azerbaycan BAKÜ BAKÜ AZ AZERBAYCAN	Karayolu	853710980019
4	153.02.08142	Mill Unit Electrical Package	1 Adet	124.200,0000 USD			% 0,00	0,00 USD	11/1-a Mal İhracatı	124.200,00 USD	EXW	1A		9	BAKİ ŐaHarİ NİZAMİ RAYONU, HEYDaR aLİYEV PROSPEKTİ, ev.152 Çınar Plaza 10-cu Martebe Bakı Azerbaycan BAKÜ BAKÜ AZ AZERBAYCAN	Karayolu	853710980019
5	153.02.08142	Mill Unit Electrical Package	1 Adet	124.200,0000 USD			% 0,00	0,00 USD	11/1-a Mal İhracatı	124.200,00 USD	EXW	1A		9	BAKİ ŐaHarİ NİZAMİ RAYONU, HEYDaR aLİYEV PROSPEKTİ, ev.152 Çınar Plaza 10-cu Martebe Bakı Azerbaycan BAKÜ BAKÜ AZ AZERBAYCAN	Karayolu	853710980019
6	153.02.08142		1 Adet	37.950,0000			% 0,00	0,00	11/1-a	37.950,00	EXW	1A		9	BAKİ ŐaHarİ	Karayolu	853710980019

				USD		0,00	USD	Mal İhracatı	USD									
7	153.02.08142	Mill Unit Electrical Package	1 Adet	37.950,0000 USD		% 0,00	0,00 USD	11/1-a Mal İhracatı	37.950,00 USD	EXW	1A	9	BAKİ ŞaHaRİ NİZAMİ RAYONU, HEYDaR aLİYEY PROSPEKTİ, ev.152 Çınar Plaza 10-cu Martebe Bakı Azerbaycan BAKÜ BAKÜ AZ AZERBAYCAN	Karayolu	853710980019			
8	153.02.08142	Mill Unit Electrical Package	1 Adet	37.950,0000 USD		% 0,00	0,00 USD	11/1-a Mal İhracatı	37.950,00 USD	EXW	1A	9	BAKİ ŞaHaRİ NİZAMİ RAYONU, HEYDaR aLİYEY PROSPEKTİ, ev.152 Çınar Plaza 10-cu Martebe Bakı Azerbaycan BAKÜ BAKÜ AZ AZERBAYCAN	Karayolu	853710980019			
9	153.02.08143	Mill Chassis Special Bolt (M39*240)	38 Adet	490,0000 USD		% 0,00	0,00 USD	11/1-a Mal İhracatı	18.620,00 USD	EXW	1A	9	BAKİ ŞaHaRİ NİZAMİ RAYONU, HEYDaR aLİYEY PROSPEKTİ, ev.152 Çınar Plaza 10-cu Martebe Bakı Azerbaycan BAKÜ BAKÜ AZ AZERBAYCAN	Karayolu	731815350012			
10	153.02.08146	Mill Chassis Special Nut (M39*240)	38 Adet	70,0000 USD		% 0,00	0,00 USD	11/1-a Mal İhracatı	2.660,00 USD	EXW	1A	9	BAKİ ŞaHaRİ NİZAMİ RAYONU, HEYDaR aLİYEY PROSPEKTİ, ev.152 Çınar Plaza 10-cu Martebe Bakı Azerbaycan BAKÜ BAKÜ AZ AZERBAYCAN	Karayolu	731822000000			

Mal / Hizmet Toplam Tutarı	700.755,03 USD
Hesaplanan KDV (% 0,00)	0,00 USD
Vergiler Dahil Toplam Tutar	700.755,03 USD
Ödenecek Tutar	700.755,03 USD

Döviz Kuru (TRY)	18,7691 TL
Mal / Hizmet Toplam Tutarı	13.152.541,16 TL
Toplam İskonto	0,00 TL
Hesaplanan KDV (% 0,00)	0,00 TL
Vergiler Dahil Toplam Tutar	13.152.541,16 TL
Ödenecek Tutar	13.152.541,16 TL

Vergi Muafiyet Sebebi11/1-a Mal İhracatı

Genel Açıklamalar

ÜRÜNLER TÜRK MENŞEİ.
ÜRÜNLER TOPLAM 9 KAP
TOPLAM ARAÇ PLAKALAR:SZ 052 ER / SE 052 R
1.KALEMDE YER ALAN ÜRÜN 4 PARÇADAN OLUŞMAKTADIR.
SZ 052 ER / SE 052 R--Net Weight: 13725KG
Yalnız YediYüzBinYediYüzElliBeş USD Üç cent #
Yalnız OnÜçMilyonYüzElliikiBinBeşYüzKırkBir TL OnAltı kuruş

İrsaliye yerine geçer.

T.C. GÜMRÜK BEYANNAMESİ (DEVAM FORMU)					A SEVK/İHRACAT GÜMRÜK İDARESİ					
Seri :					ANKARA GÜMRÜK MÜDÜRLÜĞÜ					
2 Gönderici / İhracatçı					23061600EX00002650					
No 9830662024					27/01/2023					
YPT MAKİNA DIŞ TİCARET ANONİM ŞİRKETİ					1 BEYAN					
SUSUZ MAH. 3795 CAD.					EX 1					
6/YENİMAHALLE 052					3 Formlar					
					2 2					
31 Kaplar ve eşyanın tanımı	Kapların marka ve numaraları - konteyner no(lar)ı - adet ve cinsleri				32 Kalem	33 Eşya kodu				
	18 kap 1 set 31AJC774				2	84741000 90 00				
44 Ek bilgi/sunulan belgeler ön izinler	Markası: ADR-Numarası:				34 Menşe ülke kodu	35 Brüt ağırlık (kg)		36 Tercih Tar.		
	Ticari tanımı: maden cevherlerini kirmaya, elemeye, yıkmaya, ayırmaya, tasnif etmeye ait makinalarda kullanılmaya mahsus aksam ve parça -				a	052	b	1,129.40		
31 Kaplar ve eşyanın tanımı	Kapların marka ve numaraları - konteyner no(lar)ı - adet ve cinsleri				37 REJİM	38 Net ağırlık (kg)		39 Kota		
	18 kap 1 set 31AJC774				10	00		1,122.18		
44 Ek bilgi/sunulan belgeler ön izinler	Ticari tanımı: konveyör -				40 Özet Beyan					
	TPS E-Fatura V 23243160110886027333215/2 #27-01-23				41 Tamamlayıcı ölçü	42 Kalem fiyatı				
TPS-Kripto V 23153097211086035608094/2 #27-01-23				1 SET		19,699.00				
				E.B.Kodu		46 İstatistiki kıymet				
						19,699.00				
31 Kaplar ve eşyanın tanımı	Kapların marka ve numaraları - konteyner no(lar)ı - adet ve cinsleri				32 Kalem	33 Eşya kodu				
	18 kap 1 set 31AJC774				3	84313900 00 00				
44 Ek bilgi/sunulan belgeler ön izinler	Markası: ADR-Numarası:				34 Menşe ülke kodu	35 Brüt ağırlık (kg)		36 Tercih Tar.		
	Ticari tanımı: konveyör -				a	052	b	8,126.77		
31 Kaplar ve eşyanın tanımı	Kapların marka ve numaraları - konteyner no(lar)ı - adet ve cinsleri				37 REJİM	38 Net ağırlık (kg)		39 Kota		
	18 kap 1 set 31AJC774				10	00		8,074.78		
44 Ek bilgi/sunulan belgeler ön izinler	Ticari tanımı: konveyör -				40 Özet Beyan					
	TPS E-Fatura V 23243160110886027333215/3 #27-01-23				41 Tamamlayıcı ölçü	42 Kalem fiyatı				
TPS-Kripto V 23153097211086035608094/3 #27-01-23				1 SET		141,746.00				
				E.B.Kodu		46 İstatistiki kıymet				
						141,746.00				
31 Kaplar ve eşyanın tanımı	Kapların marka ve numaraları - konteyner no(lar)ı - adet ve cinsleri				32 Kalem	33 Eşya kodu				
					No					
44 Ek bilgi/sunulan belgeler ön izinler					34 Menşe ülke kodu	35 Brüt ağırlık (kg)		36 Tercih Tar.		
					a		b			
31 Kaplar ve eşyanın tanımı					37 REJİM	38 Net ağırlık (kg)		39 Kota		
44 Ek bilgi/sunulan belgeler ön izinler					40 Özet Beyan					
					41 Tamamlayıcı ölçü	42 Kalem fiyatı				
				E.B.Kodu		46 İstatistiki kıymet				
47 Vergilerin hesaplanması	Tür	Vergi Matrahı	Oran	Tutar	ÖŞ	Tür	Vergi Matrahı	Oran	Tutar	ÖŞ
Birinci kalemin toplamı:					İkinci kalemin toplamı:					
Tür	Vergi Matrahı	Oran	Tutar	ÖŞ	Tür	Vergi Matrahı	ÖŞ	<-- ÖZET		
Üçüncü kalemin toplamı:					Genel T:					

T.C. GÜMRÜK BEYANNAMESİ Seri : A SEVK/İHRACAT GÜMRÜK İDARESİ
1 2 Gönderici / İhracatçı No 9830662024 1 B E Y A N ANKARA GÜMRÜK MÜDÜRLÜĞÜ
YPT MAKİNA DIŞ TİCARET ANONİM ŞİRKETİ EX 1 23061600EX00002650
SUSUZ MAH. 3795 CAD. 4 Yük. List. 27/01/2023
6/YENİMAHALLE 052 - 1 1

8 Alıcı No 9 Mali Müşavir/Serbest Muhasebeci No 29332334188
YPT MAKİNA DIŞ TİC. A.Ş. BRANCH OFFICE İN THE REBUBLUC OF AZ AHMET UZGEL
BAKI ŞEHRİ NİZAMİ RAYONU, HEYD?R ?LİYEV PROSPEKTİ, EV.152 Ç ÇİĞDEM MAH. 1583 CAD. 18/3
078 - ANKARA/ÇANKAYA 052

14 Beyan Sahibi / Temsilcisi No 6080110458 10 Gideceği 11 Tic. yapılan 13 T.P.
SAYHAN GÜMRÜK MÜŞAVİRLİĞİ LTD.ŞTİ 078 ülke 078 ülke
Ç.EMEÇ BULVARI NİĞDE SOK. 24/40 TÜRKİYE 15 Çıkış ülk. kodu 17 Gidec. ülke kodu
006/ÇANKAYA 4 052 a 052 b a 078 b
17 Gideceği ülke AZERBEYCAN-NAHÇIVAN

18 Çıkıştaki taşıt aracının kimliği ve kayıtlı olduğu ülke 19 Ktr. 20 Teslim şekli
31AJC774 052 0 EXW ANKARA

21 Sınırı geçecek hareketli taşıt aracının kimliği ve kayıtlı olduğu ülke 22 Döviz ve toplam fatura bedeli 23 Döviz kuru 24 İşlemin
31AJC774 052 USD 163,605.00 18.78530 1 1 niteliği

25 Sınırdaki taşıma 26 Dahili taşıma 27 Yükleme yeri 28 Finansal ve bankacılık verileri
30 şekli şekli ANKARA GÜMRÜK MÜDÜRLÜĞÜ

29 Çıkış gümrük idaresi 30 Eşyanın bulunduğu yer
SARP GÜMRÜK MÜDÜRLÜĞÜ GÜMRÜK SAHASI

31 Kaplar Kapların marka ve numaraları - konteyner no(lar)ı - adet ve cinsleri
18 kap 1 set Markası: ADR-Numarası:
31AJC774

32 Kalem 33 Eşya kodu
1 No 40091200 90 00
34 Menşe ülke kodu 35 Brüt ağırlık (kg) 36 Tercih
a 052 b 123.83 Tar.
37 REJİM 38 Net ağırlık (kg) 39 Kota
10 00 123.04
40 Özet Beyan

Ticari tanımı: boru -

44 Ek TPS E-Fatura V 23243160110886027333215/1 #27-01-23
bilgi/ TPS-Kripto V 23153097211086035608094/1 #27-01-23
sunulan belgeler
ön izinler

41 Tamamlayıcı ölçü 42 Kalem fiyatı
1 SET 2,160.00
E.B.Kodu

46 İstatistiki kıyım
2,160.00

47 Vergi Tür hesap lanması Vergi Matrahı Oran Tutar ÖŞ 48 Ödemenin ertelenmesi 49 Antrepo tipi ve kodu

50 Asıl sorumlu Toplam: No İmza C HAREKET GÜMRÜK İDARESİ

51 Öngör.
gümrük
idareleri
(ve ülke)

52 Tem.
geç. değil

D HAREKET GÜMRÜK İDARESİ KONTROLÜ

Sonuç:
Takılan Mühürlerin: Adedi:
kimliği:
Süre Sınırı (tarih):
İmza

19 E5 21

Kod 53 Varış gümrük idaresi (ve ülke)

54 Yer ve Tarih
ANKARA 27/01/2023
Beyanname sahibi / temsilcinin imzası ve adı:
CEMAL ÇETİNER / M/06/0195

EX2650

YPT MAKİNA DIŐ TİCARET ANONİM ŐİRKETİ
MELİH GÖKÇEK BULVARI No: 18/116
06378 YENİMAHALLE / ANKARA
Tel: 03123871917 Faks: 03123871916
Web Sitesi:
E-posta: info@ypt.com.tr
Vergi Dairesi: ULUS
VKN : 9830662024
Mersis No: 0983066202400001
Ticaret Sicil No: 424655



e-FATURA

SAYIN

YPT MAKİNA DIŐ TİCARET A.Ő. BRANCH OFFICE IN THE REPUBLIC
OF AZERBAIJAN
BAKI ŐaHaRİ NİZAMİ RAYONU, HEYDaR aLİYEV PROSPEKTİ, ev.152
Çınar Plaza 10-cu Martebe Bakı Azerbaycan
Bina No: Kapı No:
BAKÜ / BAKÜ
AZERBAYCAN
Web Sitesi :
E-Posta: info@ypt.com.tr
Tel: Faks:

ÖzelleŐtirme No:	TR1.2
Senaryo:	IHRACAT
Fatura Tipi:	İSTİSNA
Fatura No:	YME2023000000037
Fatura Tarihi:	27- 01- 2023 11:01:50

ETTN: A7AFB85D-C3D0-4435-B03C-B026ADCA00AD

Sıra No	Malzeme / Hizmet Kodu	Açıklamalar	Miktar	Birim Fiyat	İskonto Oranı	İskonto Tutarı	KDV Oranı	KDV Tutarı	Vergi Muafiyet Sebebi	Malzeme / Hizmet Tutarı	Teslim Şartı	Eya Kap Cinsi	Kap No	Kap Adet	Teslim / Bedel Ödeme Yeri	Gönderim Şekli	GTİP İhracat
1	153.02.08"08 Trellex Boru (Flanşı ve Kelepçei)		1 SET	2.160,0000 USD			% 0,00	0,00 USD	11/1-a Mal İhracatı	2.160,00 USD	EXW	1A		41	BAKI ŐaHaRİ NİZAMİ RAYONU, HEYDaR aLİYEV PROSPEKTİ, ev.152 Çınar Plaza 10-cu Martebe Bakı Azerbaycan BAKÜ BAKÜ AZ AZERBAYCAN	Karayolu	400912009000
2	153.02.08"09 Feed Bin PART-1		1 SET	19.699,0000 USD			% 0,00	0,00 USD	11/1-a Mal İhracatı	19.699,00 USD	EXW	1A		18	BAKI ŐaHaRİ NİZAMİ RAYONU, HEYDaR aLİYEV PROSPEKTİ, ev.152 Çınar Plaza 10-cu Martebe Bakı Azerbaycan BAKÜ BAKÜ AZ AZERBAYCAN	Karayolu	847410009000
3	153.02.08"10 CV01/CV02/CV03 CONVEYOR Chute and Chassis part-2		1 SET	141.746,0000 USD			% 0,00	0,00 USD	11/1-a Mal İhracatı	141.746,00 USD	EXW	1A		18	BAKI ŐaHaRİ NİZAMİ RAYONU, HEYDaR aLİYEV PROSPEKTİ, ev.152 Çınar Plaza 10-cu Martebe Bakı Azerbaycan BAKÜ BAKÜ AZ AZERBAYCAN	Karayolu	843139000000

Mal / Hizmet Toplam Tutarı	163.605,00 USD
Hesaplanan KDV (% 0,00)	0,00 USD
Vergiler Dahil Toplam Tutar	163.605,00 USD
Ödenecek Tutar	163.605,00 USD

Döviz Kuru (TRY)	18,7850 TL
Mal / Hizmet Toplam Tutarı	3.073.319,93 TL
Toplam İskonto	0,00 TL
Hesaplanan KDV (% 0,00)	0,00 TL
Vergiler Dahil Toplam Tutar	3.073.319,93 TL
Ödenecek Tutar	3.073.319,93 TL

Vergi Muafiyet Sebebi 11/1-a Mal İhracatı

Genel Açıklamalar

ÜRÜNLER TÜRK MENŐEİ
ÜRÜNLER TOPLAM 18 KAP
TOPLAM ARAÇ PLAKALAR: 31 AJC 774 / 31 AKD 374
31 AJC 774 / 31 AKD 374--Net Weight: 9320KG
Yalnız ÜçAltmışÜçBinAltıYüzBeş USD #
Yalnız ÜçMilyonYetmişÜçBinÜçYüzOnDokuz TL DoksanÜç kuruŐ #
Fatura önceki gönderim Zarf ID: 05A7B4AA-7733-435C-B4ED-6C1CFB791B65

T.C. GÜMRÜK BEYANNAMESİ

Seri :

1 BEYAN

A SEVK/İHRACAT GÜMRÜK İDARESİ
ANKARA GÜMRÜK MÜDÜRLÜĞÜ
23061600EX00004332
13/02/20232 Gönderici / İhracatçı No 9830662024
1 YPT MAKİNA DIŞ TİCARET ANONİM ŞİRKETİ
SUSUZ MAH. 3795 CAD.
6/YENİMAHALLE 052 -EX 1
3 Formlar 4 Yük. List.
1 1 05 Kalem say. 6 Kap adedi 7 Referans numarası
11 2023/0002578 Alıcı No
YPT MAKİNA DIŞ TİC. A.Ş. BRANCH OFFICE IN THE REBUBLUC OF AZ AHMET UZGEL No 29332334188
BAKI ŞEHRİ NİZAMİ RAYONU, HEYD?R ?LİYEV PROSPEKTİ, EV.152 Ç ÇİĞDEM MAH. 1583 CAD. 18/3
078 - ANKARA/ÇANKAYA 05210 Gideceği 11 Tic. yapılan 13 T.P.
078 ülke 078 ülke14 Beyan Sahibi / Temsilcisi No 6080110458
SAYHAN GÜMRÜK MÜŞAVİRLİĞİ LTD.ŞTİ
Ç.EMEÇ BULVARI NİĞDE SOK. 24/40
006/ÇANKAYA 4 05215 Çıkış/İhracat ülkesi 17 Gidec. ülke kodu
TÜRKİYE a 052 b a 078 b
16 Menşe ülke 17 Gideceği ülke
AZERBEYCAN-NAHÇIVAN18 Çıkıştaki taşıt aracının kimliği ve kayıtlı olduğu ülke
77BV335/99ZG335 052
21 Sınırı geçecek hareketli taşıt aracının kimliği ve kayıtlı olduğu ülke
77BV335/99ZG335 05219 Ktr. 20 Teslim şekli
0 EXW ANKARA22 Döviz ve toplam fatura bedeli 23 Döviz kuru 24 İşlemin
USD 372,277.03 18.81120 1 1 niteliği25 Sınırdaki taşıma 26 Dahili taşıma 27 Yükleme yeri
30 şekli şekli ANKARA GÜMRÜK MÜDÜRLÜĞÜ

28 Finansal ve bankacılık verileri

29 Çıkış gümrük idaresi 30 Eşyanın bulunduğu yer
1 SARP GÜMRÜK MÜDÜRLÜĞÜ GÜMRÜK SAHASI31 Kaplar Kapların marka ve numaraları - konteyner no(lar)ı - adet ve cinsleri
ve eşyanın 11 kap 1 set Markası: ADR-Numarası:
tanımı 77BV335/99ZG33532 Kalem 33 Eşya kodu
1 No 73089098 00 18

Ticari tanımı: yapısal çelik (demonte vaziyette aksesuar ve montaj ekipmanları ile birlikte)

34 Menşe ülke kodu 35 Brüt ağırlık (kg) 36 Tercih
a 052 b 4,881.31 Tar.37 REJİM 38 Net ağırlık (kg) 39 Kota
10 00 4,739.48

40 Özet Beyan

44 Ek Fatura V YME2023000000055 #13-02-23
bilgi/ TPS-Kripto V 23153097211086036282492/1 #16-02-23
sunulan 2017/9 SAYILI GENELGEYE İST TPS FATURA BEYAN EDİLMEMİŞTİR
belgeler ön izinler41 Tamamlayıcı ölçü 42 Kalem fiyatı
1 SET 220,000.00
E.B.Kodu46 İstatistikî kıymet
220,000.00

47 Vergi Tür hesaplanması Vergi Matrahı Oran Tutar ÖŞ 48 Ödemenin ertelenmesi 49 Antrepo tipi ve kodu

50 Asıl sorumlu Toplam: No İmza C HAREKET GÜMRÜK İDARESİ

51 Öngör.
gümrük
idareleri
(ve ülke)52 Tem.
geç. değil

D HAREKET GÜMRÜK İDARESİ KONTROLÜ

Sonuç:
Takılan Mühürlerin: Adedi:
kimliği:
Süre Sınırı (tarih):
İmza

20 BC 9C

Kod 53 Varış gümrük idaresi (ve ülke)

54 Yer ve Tarih
ANKARA 13/02/2023Beyanname sahibi / temsilcinin imzası ve adı:
CEMAL ÇETİNER / M/06/0195

T.C. GÜMRÜK BEYANNAMESİ (DEVAM FORMU)					1 BEYAN			A SEVK/İHRACAT GÜMRÜK İDARESİ ANKARA GÜMRÜK MÜDÜRLÜĞÜ 23061600EX00004332 13/02/2023			
2 Gönderici / İhracatçı		No 9830662024			EX		1				
YPT MAKİNA DIŞ TİCARET ANONİM ŞİRKETİ SUSUZ MAH. 3795 CAD. 6/YENİMAHALLE 052					3 Formlar		2		3		
31 Kaplar ve eşyanın tanımı	Kapların marka ve numaraları - konteyner no(lar)ı - adet ve cinsleri				32 Kalem		33 Eşya kodu				
	11 kap 2 set 77BV335/99ZG335				2		No		84741000		90 00
	Markası: ADR-Numarası:								34 Menşe ülke kodu		35 Brüt ağırlık (kg)
	Ticari tanımı: maden cevherlerini kırmaya, elemeye, yıkamaya, ayırmaya, tasnif etmeye ait amkinalarda kullanılmaya mahsus aksam ve parça -				a		b		052		2,149.44
					37 REJİM		38 Net ağırlık (kg)		10 00		2,086.98
44 Ek bilgi/sunulan belgeler ön izinler	Fatura V YME202300000055 #13-02-23 TPS-Kripto V 23153097211086036282492/2 #16-02-23				41 Tamamlayıcı ölçü		42 Kalem fiyatı				
	2 SET								E.B.Kodu		96,875.00
									46 İstatistiki kıymet		96,875.00
31 Kaplar ve eşyanın tanımı	Kapların marka ve numaraları - konteyner no(lar)ı - adet ve cinsleri				32 Kalem		33 Eşya kodu				
	11 kap 1 set 77BV335/99ZG335				3		No		84145995		90 00
	Markası: ADR-Numarası:								34 Menşe ülke kodu		35 Brüt ağırlık (kg)
	Ticari tanımı: yapısal çelik (demonte vaziyette aksesuar ve montaj ekipmanları ile birlikte)				a		b		052		330.52
					37 REJİM		38 Net ağırlık (kg)		10 00		320.92
44 Ek bilgi/sunulan belgeler ön izinler	Fatura V YME202300000055 #13-02-23 TPS-Kripto V 23153097211086036282492/3 #16-02-23				41 Tamamlayıcı ölçü		42 Kalem fiyatı				
	1 ADET(UNIT)								E.B.Kodu		14,896.67
									46 İstatistiki kıymet		14,896.67
31 Kaplar ve eşyanın tanımı	Kapların marka ve numaraları - konteyner no(lar)ı - adet ve cinsleri				32 Kalem		33 Eşya kodu				
	11 kap 1 set 77BV335/99ZG335				4		No		90318080		10 00
	Markası: ADR-Numarası:								34 Menşe ülke kodu		35 Brüt ağırlık (kg)
	Ticari tanımı: sensör -				a		b		052		431.69
					37 REJİM		38 Net ağırlık (kg)		10 00		419.14
44 Ek bilgi/sunulan belgeler ön izinler	Fatura V YME202300000055 #13-02-23 TPS-Kripto V 23153097211086036282492/4 #16-02-23				41 Tamamlayıcı ölçü		42 Kalem fiyatı				
	1 SET								E.B.Kodu		19,456.25
									46 İstatistiki kıymet		19,456.25
47 Vergilerin hesaplanması	Tür	Vergi Matrahı	Oran	Tutar	ÖŞ	Tür	Vergi Matrahı	Oran	Tutar	ÖŞ	
	Birinci kalemin toplamı:					İkinci kalemin toplamı:					
	Tür	Vergi Matrahı	Oran	Tutar	ÖŞ	Tür	Vergi Matrahı	ÖŞ	<- ÖZET		
Üçüncü kalemin toplamı:					Genel T:						

T.C. GÜMRÜK BEYANNAMESİ (DEVAM FORMU)					I B E Y A N			A SEVK/İHRACAT GÜMRÜK İDARESİ ANKARA GÜMRÜK MÜDÜRLÜĞÜ 23061600EX00004332 13/02/2023		
2 Gönderici / İhracatçı YPT MAKİNA DIŞ TİCARET ANONİM ŞİRKETİ SUSUZ MAH. 3795 CAD. 6/YENİMAHALLE 052		No 9830662024		EX 1		3 Formlar 3 3				
31 Kaplar ve eşyanın tanımı	Kapların marka ve numaraları - konteyner no(lar)ı - adet ve cinsleri 11 kap 18 adet(unit) 77BV335/99ZG335 Markası: ADR-Numarası: Ticari tanımı: duş kabini ve duş teknesi -				32 Kalem 5 No	33 Eşya kodu 73249000 00 19		34 Menşe ülke kodu a 052 b	35 Brüt ağırlık (kg) 391.79	36 Tercih Tar. 19
44 Ek bilgi/sunulan belgeler ön izinler	Fatura V YME202300000055 #13-02-23 TPS-Kripto V 23153097211086036282492/5 #16-02-23				41 Tamamlayıcı ölçü 18 ADET(UNIT)		42 Kalem fiyatı 17,658.00		E.B.Kodu	
					46 İstatistiki kıymet 17,658.00					
31 Kaplar ve eşyanın tanımı	Kapların marka ve numaraları - konteyner no(lar)ı - adet ve cinsleri 11 kap 1 adet(unit) 77BV335/99ZG335 Markası: ADR-Numarası: Ticari tanımı: yıkama sistemli (demonte vaziyette aksesuarları ile birlikte) -				32 Kalem 6 No	33 Eşya kodu 84514000 00 11		34 Menşe ülke kodu a 052 b	35 Brüt ağırlık (kg) 44.33	36 Tercih Tar. 11
44 Ek bilgi/sunulan belgeler ön izinler	Fatura V YME202300000055 #13-02-23 TPS-Kripto V 23153097211086036282492/6 #16-02-23				41 Tamamlayıcı ölçü 1 ADET(UNIT)		42 Kalem fiyatı 1,998.33		E.B.Kodu	
					46 İstatistiki kıymet 1,998.33					
31 Kaplar ve eşyanın tanımı	Kapların marka ve numaraları - konteyner no(lar)ı - adet ve cinsleri 11 kap 1 adet(unit) 77BV335/99ZG335 Markası: ADR-Numarası: Ticari tanımı: pompa -				32 Kalem 7 No	33 Eşya kodu 84136020 90 00		34 Menşe ülke kodu a 052 b	35 Brüt ağırlık (kg) 30.92	36 Tercih Tar. 00
44 Ek bilgi/sunulan belgeler ön izinler	Fatura V YME202300000055 #13-02-23 TPS-Kripto V 23153097211086036282492/7 #16-02-23				41 Tamamlayıcı ölçü 1 ADET(UNIT)		42 Kalem fiyatı 1,392.78		E.B.Kodu	
					46 İstatistiki kıymet 1,392.78					
47 Vergilerin hesaplanması	Tür	Vergi Matrahı	Oran	Tutar	ÖŞ	Tür	Vergi Matrahı	Oran	Tutar	ÖŞ
Birinci kalemin toplamı:					İkinci kalemin toplamı:					
Tür	Vergi Matrahı	Oran	Tutar	ÖŞ	Tür	Vergi Matrahı	ÖŞ	<-- ÖZET		
Üçüncü kalemin toplamı:					Genel T:					

EX4332

YPT MAKİNA DIŞ TİCARET ANONİM ŞİRKETİ
MELİH GÖKÇEK BULVARI No: 18/116
06378 YENİMAHALLE / ANKARA
Tel: 03123871917 Faks: 03123871916
Web Sitesi:
E-posta: info@ypt.com.tr
Vergi Dairesi: ULUS
VKN : 9830662024
Mersis No: 0983066202400001
Ticaret Sicil No: 424655



e-FATURA

SAYIN

YPT MAKİNA DIŞ TİCARET A.Ş. BRANCH OFFICE IN THE
REPUBLIC OF AZERBAIJAN
BAKİ ŞaHaRİ NİZAMİ RAYONU, HEYDaR aLİYEV PROSPEKTİ,
ev.152 Çınar Plaza 10-cu Martebe Bakı Azerbaycan
Bina No: Kapı No:
BAKÜ / BAKÜ
AZERBAYCAN
E-Posta: info@ypt.com.tr

ETTN: 4531A6ED-7672-458E-AA86-
357829853610

Özelleştirme No:	TR1.2
Senaryo:	IHRACAT
Fatura Tipi:	ISTISNA
Fatura No:	YME202300000055
Fatura Tarihi:	13-02-2023 14:30:41

Sıra No	Malzeme / Hizmet Kodu	Açıklamalar	Miktar	Birim Fiyat	İskonto Oranı	İskonto Tutarı	KDV Oranı	KDV Tutarı	Vergi Muafiyet Sebebi	Malzeme / Hizmet Tutarı	Teslim Şartı	Eşya Kap Cinsi	Kap No	Kap Adet	Teslim / Bedel Ödeme Yeri	Gönderim Şekli	GTİP İhracat
1	153.02.08"57	Strip Vessel	1 SET	220.000,0000 USD			% 0,00	0,00 USD	11/1-a Mal İhracatı	220.000,00 USD	EXW	1A			BAKİ ŞaHaRİ NİZAMİ RAYONU, HEYDaR aLİYEV PROSPEKTİ, ev.152 Çınar Plaza 10-cu Martebe Bakı Azerbaycan BAKÜ BAKÜ AZERBAYCAN	Karayolu	730890980018
2	153.02.08"59	Sieve Bend	1 SET	37.375,0000 USD			% 0,00	0,00 USD	11/1-a Mal İhracatı	37.375,00 USD	EXW	1A			BAKİ ŞaHaRİ NİZAMİ RAYONU, HEYDaR aLİYEV PROSPEKTİ, ev.152 Çınar Plaza 10-cu Martebe Bakı Azerbaycan BAKÜ BAKÜ AZERBAYCAN	Karayolu	847410009000
3	153.02.08"58	FAN	1 SET	14.896,6700 USD			% 0,00	0,00 USD	11/1-a Mal İhracatı	14.896,67 USD	EXW	1A			BAKİ ŞaHaRİ NİZAMİ RAYONU, HEYDaR aLİYEV PROSPEKTİ, ev.152 Çınar Plaza 10-cu Martebe Bakı Azerbaycan BAKÜ BAKÜ AZERBAYCAN	Karayolu	730890980018
4	153.02.08"35	LAUNDER GATE	1 SET	59.500,0000 USD			% 0,00	0,00 USD	11/1-a Mal İhracatı	59.500,00 USD	EXW	1A			BAKİ ŞaHaRİ NİZAMİ RAYONU, HEYDaR aLİYEV PROSPEKTİ, ev.152 Çınar Plaza 10-cu Martebe Bakı Azerbaycan BAKÜ BAKÜ AZERBAYCAN	Karayolu	847410009000
															BAKİ ŞaHaRİ		

5	153.02.02 40 Instrument Package Part 2	1 SET	19.456,2500 USD	% 0,00	0,00 USD	11/1-a Mal İhracatı	19.456,25 USD	EXW	1A	23	NİZAMİ RAYONU, HEYDAR ALİYEV PROSPEKTİ, ev.152 Çınar Plaza 10-cu Martebe Bakı Azerbaycan BAKÜ BAKÜ AZ AZERBAYCAN	Karayolu	903180801000
6	153.02.08"60 Eye-Body Shower	18 Adet	981,0000 USD	% 0,00	0,00 USD	11/1-a Mal İhracatı	17.658,00 USD	EXW	1A	7	BAKİ ŞAHARİ NİZAMİ RAYONU, HEYDAR ALİYEV PROSPEKTİ, ev.152 Çınar Plaza 10-cu Martebe Bakı Azerbaycan BAKÜ BAKÜ AZ AZERBAYCAN	Karayolu	392210000012
7	153.02.02 41 Power Washer	1 Adet	1.998,3300 USD	% 0,00	0,00 USD	11/1-a Mal İhracatı	1.998,33 USD	EXW	1A	7	BAKİ ŞAHARİ NİZAMİ RAYONU, HEYDAR ALİYEV PROSPEKTİ, ev.152 Çınar Plaza 10-cu Martebe Bakı Azerbaycan BAKÜ BAKÜ AZ AZERBAYCAN	Karayolu	845140000011
8	153.02.02 42 Vacuum Pump	1 Adet	1.392,7800 USD	% 0,00	0,00 USD	11/1-a Mal İhracatı	1.392,78 USD	EXW	1A	7	BAKİ ŞAHARİ NİZAMİ RAYONU, HEYDAR ALİYEV PROSPEKTİ, ev.152 Çınar Plaza 10-cu Martebe Bakı Azerbaycan BAKÜ BAKÜ AZ AZERBAYCAN	Karayolu	841360209000

Mal / Hizmet Toplam Tutar	372.277,03 USD
Hesaplanan KDV (% 0,00)	0,00 USD
Vergiler Dahil Toplam Tutar	372.277,03 USD
Ödenecek Tutar	372.277,03 USD

Döviz Kuru (TRY)	18,8112 TL
Mal / Hizmet Toplam Tutarı	7.002.977,67 TL
Toplam İskonto	0,00 TL
Hesaplanan KDV (% 0,00)	0,00 TL
Vergiler Dahil Toplam Tutar	7.002.977,67 TL
Ödenecek Tutar	7.002.977,67 TL

Vergi Muafiyet Sebebi 11/1-a Mal İhracatı

Genel Açıklamalar

ÜRÜNLER TÜRK MENŞEİ
TOPLAM 11 KAP PLAKALAR:
77 BV 335 / 99 ZG 335
77 BV 335 / 99 ZG 335--Net Weight--:8020KG
Yalnız ÜçYüzYetmişİkiBinİkiYüzYetmişYedi USD Üç cent #
Yalnız YediMilyonİkiBinDokuzYüzYetmişYedi TL AltmışYedi kuruş

İrsaliye yerine geçer.











ABB



CE EAC

Type code	ACS2000-066-A03C-J4-D10
Serial number	2UFA902003125
Year of manufacture	2022
Degree of protection	IP21
Design standard	IEC 61800, IEC 60146
Weight	6'312 kg

Number of input phases	1 x 3
Rated input current	1 x 174.7 A
Rated input voltage	6'300 V
Rated input frequency	50 Hz
Max. permissible short-circuit current	35 kA

Number of output phases	1 x 3
Rated output current	1 x 191 A
Rated output voltage	6'300 V
Output voltage range	0...6'300 V
Rated output frequency	50.5 Hz
Output frequency range	0...50.5 Hz
Duty cycle	252 s (60 s every 300 s)
Motor type	Asynchronous machine

1-phase auxiliary power consumption	VA	200
3-phase auxiliary power consumption	VA	18'000

Cooling method

Rating data complies with IEC 60439-1-2

Connect to
ABB Ability™

For more information, contact your local
ABB representative.

ABB

CE ENEC

Terminal	Wire	Color	Function
1	1	Blue	Neutral
2	2	Brown	Phase
3	3	Black	Phase
4	4	Grey	Phase
5	5	Green/Yellow	Earth
6	6	Blue	Neutral
7	7	Brown	Phase
8	8	Black	Phase
9	9	Grey	Phase
10	10	Green/Yellow	Earth
11	11	Blue	Neutral
12	12	Brown	Phase
13	13	Black	Phase
14	14	Grey	Phase
15	15	Green/Yellow	Earth
16	16	Blue	Neutral
17	17	Brown	Phase
18	18	Black	Phase
19	19	Grey	Phase
20	20	Green/Yellow	Earth
21	21	Blue	Neutral
22	22	Brown	Phase
23	23	Black	Phase
24	24	Grey	Phase
25	25	Green/Yellow	Earth
26	26	Blue	Neutral
27	27	Brown	Phase
28	28	Black	Phase
29	29	Grey	Phase
30	30	Green/Yellow	Earth
31	31	Blue	Neutral
32	32	Brown	Phase
33	33	Black	Phase
34	34	Grey	Phase
35	35	Green/Yellow	Earth
36	36	Blue	Neutral
37	37	Brown	Phase
38	38	Black	Phase
39	39	Grey	Phase
40	40	Green/Yellow	Earth
41	41	Blue	Neutral
42	42	Brown	Phase
43	43	Black	Phase
44	44	Grey	Phase
45	45	Green/Yellow	Earth
46	46	Blue	Neutral
47	47	Brown	Phase
48	48	Black	Phase
49	49	Grey	Phase
50	50	Green/Yellow	Earth
51	51	Blue	Neutral
52	52	Brown	Phase
53	53	Black	Phase
54	54	Grey	Phase
55	55	Green/Yellow	Earth
56	56	Blue	Neutral
57	57	Brown	Phase
58	58	Black	Phase
59	59	Grey	Phase
60	60	Green/Yellow	Earth
61	61	Blue	Neutral
62	62	Brown	Phase
63	63	Black	Phase
64	64	Grey	Phase
65	65	Green/Yellow	Earth
66	66	Blue	Neutral
67	67	Brown	Phase
68	68	Black	Phase
69	69	Grey	Phase
70	70	Green/Yellow	Earth
71	71	Blue	Neutral
72	72	Brown	Phase
73	73	Black	Phase
74	74	Grey	Phase
75	75	Green/Yellow	Earth
76	76	Blue	Neutral
77	77	Brown	Phase
78	78	Black	Phase
79	79	Grey	Phase
80	80	Green/Yellow	Earth
81	81	Blue	Neutral
82	82	Brown	Phase
83	83	Black	Phase
84	84	Grey	Phase
85	85	Green/Yellow	Earth
86	86	Blue	Neutral
87	87	Brown	Phase
88	88	Black	Phase
89	89	Grey	Phase
90	90	Green/Yellow	Earth
91	91	Blue	Neutral
92	92	Brown	Phase
93	93	Black	Phase
94	94	Grey	Phase
95	95	Green/Yellow	Earth
96	96	Blue	Neutral
97	97	Brown	Phase
98	98	Black	Phase
99	99	Grey	Phase
100	100	Green/Yellow	Earth

Connect to
ABB Ability™

ABB

Uğur ADIGÜZEL

Konu: FW: Ali Grup 25341300EX00367035 KIYMET ARAŞTIRMASI HK.
Ekler: BEYANNAME.pdf; FATURA.pdf; FİRMASI KÜNYE BİLGİSİ YENİ TET ALİ GRUP.pdf; numune resmi.jpg; YMM RAPORU.pdf

From: Ali KALDIRIMCI <ali.kaldirimci@immib.org.tr>
Sent: Tuesday, December 16, 2025 11:24 AM
To: Uğur ADIGÜZEL <ugur.adiguzel@immib.org.tr>
Subject: FW: Ali Grup 25341300EX00367035 KIYMET ARAŞTIRMASI HK.

Uğur Bey,

Melih Bey ile görüşüm. Verdiği bilgiler aşağıdaki gibi.

“bizim o ürüne en yakın ürünümüz 4x0,50mm2 olarak geçiyor. Yani aslında daha fazla bakir içeren ve daha kalın bir kablo. 10m kablo 180tl gibi yani “

Bu notla birlikte YK gündemine alalım.

From: Ali KALDIRIMCI
Sent: Friday, December 5, 2025 3:25 PM
To: 'Melih Reçber' <melih@orenkablo.com>
Cc: 'Güven Uçkan' <guven.uckan@vestel.com.tr>; Murat TUNCEL <murat.tuncel@immib.org.tr>; Uğur ADIGÜZEL <ugur.adiguzel@immib.org.tr>; Deniz ETİLER <deniz.etiler@immib.org.tr>; Caner SELAMİOĞLU <Caner.SELAMIOGLU@immib.org.tr>
Subject: Ali Grup 25341300EX00367035 KIYMET ARAŞTIRMASI HK.

Melih Bey merhaba,

İstanbul'da yerleşik Ali Grup İç Ve Dış Ticaret Limited Şirketi (0522543135) firması 08.05.2025 tarihinde Azerbaycan'da yerleşik Shatem Union MMC firmasına toplam 132.454,70 USD değerinde 886 adet "Pushbutton with led + cable LIYY I:10m 4x0.34mm2" ihracatı yapmıştır. Ürün Aluminium Rus LLC firmasına teslim edilecektir.

8536.50.11.00.00 nolu GTİP Elektrik Birliği iştigal sahasındadır.

YMM raporuna göre yapılan maliyet analizi aşağıdaki şekildedir.

Aşama	Tutar (TL)	Miktar (Set)	Birim Fiyat (TL/Set)	Artış Oranı
Reynaers → Reynalu	1.984.568,90	866	2.291,65	—
Reynalu → Ali Grup	3.441.754,89	866	3.975,40	+73,5%
Ali Grup → İhracat	5.106.923,41	866	5.897,37	+48,3%

YMM raporunda satış fiyatının uluslararası piyasa koşullarına uygun olduğu belirtilmiştir. İlgili şubemiz ürün ile ilgili bilgiye sahip olmadığından görüş belirlemediğini bildirmiştir.

Basma düğmeli anahtar için işleyen fiyat aralığı çalışmasına göre ürün fiyatları aralık içinde yer almaktadır. (0,0001-16.300,00 USD/adet (ortalama 28,21 USD/adet) ürün fiyatı 152,95 USD /adet)

Mail ekinde YMM raporunu, ürün resimlerini, gümrük yazısını, beyannameyi, ihracat faturasını, yurtiçi alış faturasını, künye bilgisini bulabilirsiniz.

Birim ihraç fiyatının uygun olup olmadığı hususunda desteklerinizi arz ederim.

Saygılarımla.

Sıra No:

Birlik Adı: TET - Elektrik ve Elektronik İhracatçıları Birliği

FİYAT ARAŞTIRMASI KÜNYE BİLGİLERİ

Firma Unvanı	ALİ GRUP İÇ VE DIŞ TİCARET LİMİTED ŞİRKETİ (0522543135) (İSTANBUL)
Üye Olduğu Genel Sekreterlik/Birlik	İMMİB - 314619 - İMMİB-DEMİR VE DEMİR DIŞI - Açık
Beyanname Tarihi, Sayısı	08.05.2025, 25341300EX00367035
Firmanın Daha Önce Fiyat Araştırması gelmiş olup olmadığının bilgisi / Geldi ise Hangi birliğimize geldiği ve sonucu	Gelmedi.
Firmaya Ulaşılp/Ulaşılamadığı Bilgisi	Gümrük Müdürlüğü üzerinden bilgi istendi.
İhraç edilen Ürün	Pushbutton with led + cable I:10m 4x0.34mm2
Birim İhraç Fiyatı	152,95 USD
Birim Maliyet Fiyatı	103,58 USD firmanın maliyeti İlk ithal edildiği faturadaki maliyet 2.291,65 TL / 38,3695 USD/TL=59,72 USD
Kıymet Araştırması Tabi Toplam Bedel	130.954,70 USD
İhracat Beyanname Toplam Bedel	130.954,70 USD
İhraç edilen ülke	Rusya Federasyonu
İşleyen fiyat aralığı	0,0001-16.300,00 USD/adet (ortalama 28,21 USD/adet) ürün fiyatı 152,95 USD /adet
Firmadan konu ile ilgili açıklama yazısının gelip gelmediği bilgisi	YMM raporu mevcuttur.
Gümrük Müdürlüğünden ya da Firmadan gelen konu ile ilgili bir YMM raporu bulunup bulunmadığı bilgisi	YMM raporu mevcuttur.
Numunesinin olup, olmadığı bilgisi	Numune mevcuttur.
Firmanın ihraç edilen malzemenin üreticisi olup olmadığı bilgisi	Üretici değildir. Yurtdışından ithaldir.
Üretici değil ise ihraç ettiği ürünün yurt içi alış faturası ya da ithalat faturasının bulunup bulunmadığı bilgisi	Yurtiçi alış ve ithalat faturası mevcuttur.
Eşyanın kullanılacağı yer son ürün mü, ara madde mi, hammadde mi /Ara Madde ya da hammadde ise hangi ürünü üretmek için kullanılacağı bilgisi	Ara üründür.
Yapılan İhracatın bir proje Kapsamında olup, olmadığı bilgisi / Proje konusu ise proje ile ilgili açıklayıcı bilgi	Proje kapsamında değildir.
Firmanın İhracat Bilgisi (50000 \$ altı -100000\$ Altı – 500.000 \$ altı – 1.000.000 \$ altı – 1 milyon \$ Üstü şeklinde belirtilebilir)	1.000.000 USD üstü (1.432.635,69 USD) (son bir yıl)
Firmanın fiyat araştırmasına konu tarifeden başka ihracatı Var mı? Var ise tutarı?	131.791,17 USD
İmalatçının ihracat bilgisi (50000 \$ altı -100000\$ Altı – 500.000 \$ altı – 1.000.000 \$ altı – 1 milyon \$ Üstü şeklinde belirtilebilir)	-

ALİ GRUP İÇ VE DIŞ TİCARET LİMİTED ŞİRKETİ
BÜYÜKŞEHİR MAHALLESİ BELEDİYE CADDESİ PLAZA İŞ
MERKEZİ No:NO:18
Kapı No:İÇ KAPI NO:134
Beylikdüzü/ İstanbul
E-Posta: info@unlumusavirlik.com
Vergi Dairesi: BEYLİKDÜZÜ VERGİ DAİRESİ MÜDÜRLÜĞÜ
VKN: 0522543135



e-FATURA



SAYIN

"SHATEM UNION" MMC
Vergi No:2222222222
AZ5500, SHEKI RAYONU, SHEKI SHEHERI, SABIR, ev. 4/3, m.
TIN: 3003719081

./ SHEKİ
Azerbaycan

Özelleştirme No:	TR1.2
Senaryo:	IHRACAT
Fatura Tipi:	ISTISNA
Fatura No:	ALI2025000000014
Fatura Tarihi:	08-05-2025 10:30

ETTN: 471d83b6-eb09-4d7a-9a33-9345e59677bc

Sıra No	Mal Hizmet	Miktar	Birim Fiyat	KDV Oranı	KDV Tutarı	Diğer Vergiler	Mal Hizmet Tutarı	Teslim Şartı	Eşya Kap Cinsi	Kap No	Kap Adet	Teslim/Bedel Ödeme Yeri	Gönderilme Şekli	GTİP	Byn. Edilen Kıymet Değeri
1	PUSHBUTTON WITH LED + CABLE L:10m 4x0.34mm2	16 Adet	152,95 USD	%0,00	0,00 USD		2.447,20 USD	DAP	Kutu	0	1,00	RUSYA FEDERASYONU	Karayolu	853650110000	
2	PUSHBUTTON WITH LED + CABLE L:10m 4x0.34mm2	500 Adet	152,95 USD	%0,00	0,00 USD		76.475,00 USD	DAP	Kutu	0	1,00	RUSYA FEDERASYONU	Karayolu	853650110000	
3	PUSHBUTTON WITH LED + CABLE L:10m 4x0.34mm2	350 Adet	152,95 USD	%0,00	0,00 USD		53.532,50 USD	DAP	Kutu	0	1,00	RUSYA FEDERASYONU	Karayolu	853650110000	

Mal Hizmet Toplam Tutarı	132.454,70 USD
Toplam İskonto	0,00 USD
Hesaplanan GERÇEK USULDE KATMA DEĞER VERGİSİ(%0)	0,00 USD
Vergiler Dahil Toplam Tutar	132.454,70 USD
Ödenecek Tutar	132.454,70 USD
Hesaplanan GERÇEK USULDE KATMA DEĞER VERGİSİ(%0) (TL)	0,00 TL
Mal Hizmet Toplam Tutar(TL)	5.106.923,41 TL
Vergiler Dahil Toplam Tutar(TL)	5.106.923,41 TL
Vergiler Dahil Toplam Tutar	132.454,70 USD
Ödenecek Tutar(TL)	5.106.923,41 TL

Vergi İstisna Muafiyet Sebebi: 301-11/1-a Mal ihracatı

Not: İrsaliye yerine geçer.

Not: 1 2 3 SATIRLAR BELÇİKA MENŞEİLİDİR.

Not: BRÜT 450,32

Not: NET 413,09

Not: KAP 1

Not: NOTFY : Aluminium Rus Limited Liability Company / IN 7709554643 KPP 771401001 125167, Leningradsky prospect

Moscow, Russian Federation

Not: Yalnız #YüzOtuzİkiBinDörtYüzEllidört Dolar, Yetmiş Cent#

T.C. TİCARET BAKANLIĞI
MURATBEY GÜMRÜK MÜDÜRLÜĞÜ'NE
İSTANBUL

Konu : Tebligat Cevabı Hk. (Kıymet Araştırması)

E-32073169-140-00113635233 Sayılı, Kıymet Araştırması - ALİ GRUP- EX00367035 konulu Muratbey gümrük müdürlüğü tarafından şirketimiz 0522543135 Vergi kimlik numaralı " ALİ GRUP İÇ VE DIŞ TİC. LTD. ŞTİ. " için tebliğ edilen ilgili yazınızda belirtilen ihracatımızda ki "Pushbutton with led + cable I:10m 4x0.34mm2" ticari tanımlı eşya için istenmiş olunan alış fatura bilgisi ve yeminli mali müşavir tarafından düzenlenen maliyet raporunu ekte tarafınıza sunmaktayız.

Konuyu bilgilerinize sunar, gerekli işlemlerin yapılmasını arz ederiz.

SAYGILARIMIZLA,

ALİ GRUP
İÇ VE DIŞ TİCARET LİMİTED ŞİRKETİ
Büyükdşehir Mahallesi Belediye Caddesi
Plaza İş Merkezi No:18/134
Beşikdüzü/İstanbul
Beylikdüzü No:0522543135

UNVAN : ALİ GRUP İÇ VE DIŞ TİC. LTD. ŞTİ.

ADRES : BÜYÜKŞEHİR MAHALLESİ BELEDİYE CADDESİ PLAZA İŞ
MERKEZİ NO:18 İÇ KAPI NO:134 BEYLİKDÜZÜ/İSTANBUL

VERGİ KİMLİK NO : 0522543135

EK_ : YEMİNLİ MALİ MÜŞAVİR MALİYET RAPORU

: ALIŞ FATURASI

T.C. TİCARET BAKANLIĞI
MURATBEY GÜMRÜK
MÜDÜRLÜĞÜ
Tarih: 15/10/2025
Sayı: E---00114632588
Sistem Kayıt Tarihi: 15/10/2025

YEMİNLİ MALİ MÜŞAVİRLİK ÖZEL AMAÇLI DENETİM RAPORU
(Gümrük Kıymet Araştırmasına Esas Rapor)

İncelemeyi Yapan
Yeminli Mali Müşavirin

Adı Soyadı : Ömer Tekin
Bağlı Olduğu Oda : İstanbul Y.M.M. Odası
Büro Adresi : Bahçelievler Mah. İzzettin Çalışlar Cad. No:42/6
Bahçelievler-İstanbul
Telefon Numarası : 0 (212) 507 36 33
Faks Numarası : 0 (212) 507 36 34

Dayanak Sözleşmenin

Günü : 13/10/2025
Sayısı : YMM-ÖA-1532/2025/01

Şirketin

Adı-Soyadı (Unvanı) : ALİ GRUP İÇ VE DIŞ TİCARET LİMİTED ŞİRKETİ
İş : Metalden Kapı, Pencere Ve Bunların Kasaları İle Kapı
Esiklerinin Toptan Ticareti
Adresi : Büyükşehir Mah. Belediye Cad. Plaza Is Merkezi No:
18 İç Kapı No: 134 Beylikdüzü/ İstanbul
Vergi Dairesi : Beylikdüzü
Vergi Kimlik No : 052 254 3135
Telefon Numarası : 0(530) 380 16 56
Faks Numarası :

İnceleme Dönemi

: 2025/05 (Mayıs)

İncelemenin Konusu



25341300EX00367035 sayılı ihracat
beyannamesinde yer alan "Pushbutton with LED +
Cable L:10m 4x0.34mm²" tanımlı eşyanın maliyet
tespiti

I. RAPORUN DAYANAĞI VE AMACI

Bu rapor, T.C. Ticaret Bakanlığı Muratbey Gümrük Müdürlüğü'nün E-32073169-140-00113635233 sayılı yazısı uyarınca, Gümrük Kanunu'nun 11. maddesi kapsamında talep edilen bilgi ve belgeler doğrultusunda hazırlanmıştır.

Amaç, 08.05.2025 tarihli ve 25341300EX00367035 sayılı ihracat beyannamesinde beyan edilen "Pushbutton with LED + Cable L:10m 4x0.34mm²" ticari tanımlı eşyanın maliyetinin, tedarik zinciri ve ticari belgeler üzerinden incelenerek beyan edilen gümrük kıymetinin doğruluğunun tespit edilmesidir.

II. RAPORUN KAPSAMI VE DAYANAK BELGELER

İnceleme, mükellef nezdinde ve ticari ilişkili firmaların fatura, beyanname, sözleşme ve muhasebe kayıtları üzerinden yapılmış olup aşağıdaki belgeler esas alınmıştır:

Sıra	Belge Türü	Tarih / No	Taraflar	Açıklama	Tutar
1	Gümrük Giriş Beyannamesi	25341300IM00066183	Reynaers Alüminyum Üretim San. ve Tic. Ltd. Şti.	854442900019 GTİP – 350 Adet	—
2	Gümrük Giriş Beyannamesi	25341300IM00073264	Reynaers Alüminyum Üretim San. ve Tic. Ltd. Şti.	853650110000 GTİP – 16 Adet	—
3	Gümrük Giriş Beyannamesi	25341300IM00058197	Reynaers Alüminyum Üretim San. ve Tic. Ltd. Şti.	853650110000 GTİP – 500 Adet	—
4	Yurt İçi Satış Faturası (1)	REY2025000001625 / 05.05.2025	Reynaers Alüminyum Üretim San. ve Tic. Ltd. Şti. → Reynalu Alüminyum San. ve Tic. A.Ş.	866 set Pushbutton with LED + Cable	1.984.568,90 TL + %20 KDV
5	Yurt İçi Satış Faturası (2)	RY22025000000010 / 06.05.2025	Reynalu A.Ş. → Ali Grup Ltd. Şti.	Aynı ürün (866 set)	3.441.754,89 TL + %20 KDV (89.700,28 USD)
6	İhracat Faturası	ALI2025000000014 / 08.05.2025	Ali Grup Ltd. Şti. → Shatem Union MMC (Azerbaycan)	Aynı ürün (866 set)	5.106.923,41 TL (132.454,70 USD)
7	İhracat Beyannamesi	25341300EX00367035 / 08.05.2025	Ali Grup Ltd. Şti.	853650110000 GTİP – 866 Set	—



III. İNCELEME

1. Tedarik Zinciri ve Mal Hareketleri

Reynaers Alüminyum Üretim San. ve Tic. Ltd. Şti., **Belçika – Duffel** adresinde yerleşik **Reynaers Aluminium NV** firmasından ithal ettiği toplam **866 set** “Pushbutton with LED + Cable L:10m 4x0.34mm²” ürününü,

1.984.568,90 TL bedelle **Reynalu Alüminyum San. ve Tic. A.Ş.**'ye satmıştır.

Reynalu A.Ş. söz konusu ürünleri **3.441.754,89 TL (89.700,28 USD)** bedelle **Ali Grup Ltd. Şti.**'ye devretmiş,

Ali Grup ise bu eşyayı **08.05.2025** tarihli **25341300EX00367035 GÇB** kapsamında **Azerbaycan / Sheki** adresindeki **Shatem Union MMC** firmasına **132.454,70 USD (5.106.923,41 TL)** bedelle ihraç etmiştir.

2. Birim Fiyat Analizi

Aşama	Tutar (TL)	Miktar (Set)	Birim Fiyat (TL/Set)	Artış Oranı
Reynaers → Reynalu	1.984.568,90	866	2.291,65	—
Reynalu → Ali Grup	3.441.754,89	866	3.975,40	+73,5%
Ali Grup → İhracat	5.106.923,41	866	5.897,37	+48,3%

3. Kâr Analizi (Yaklaşık)

Firma	Satış Bedeli (TL)	Maliyet (TL)	Kâr (TL)	Kâr Oranı
Reynalu A.Ş.	3.441.754,89	1.984.568,90	1.457.185,99	%73,4
Ali Grup Ltd. Şti.	5.106.923,41	3.441.754,89	1.665.168,52	%48,4

Bu oranlar, elektrik-elektronik komponent sektöründeki yurt içi ve ihracat marjlarıyla uyumludur.

IV. DEĞERLENDİRME

İhracata konu eşyaya ilişkin yapılan incelemede:

1. Tedarik zincirinin her aşamasında **belgelenmiş ticari işlemler** mevcut olup, kayıtlar mevzuata uygundur.
2. İhracat birim fiyatı (**5.897,37 TL / set ≈ 152,95 USD**) uluslararası piyasa koşullarıyla tutarlıdır.
3. Fiyat farkları, ağırlıklı olarak **ticari kâr, lojistik, sigorta, finansman ve operasyonel giderlerden** kaynaklanmaktadır.
4. İnceleme kapsamındaki belgeler, mükellefin işlemlerinin **mali, ticari ve ekonomik gerçekliğe uygun** olduğunu göstermektedir.



V. SONUÇ

Yapılan inceleme neticesinde:

ALİ GRUP İÇ VE DIŞ TİCARET LİMİTED ŞİRKETİ'nin 25341300EX00367035 sayılı Gümrük Çıkış Beyannamesinde beyan ettiği "Pushbutton with LED + Cable L:10m 4x0.34mm²" ticari tanımlı eşyanın maliyetine ilişkin beyanların ticari teamüllere ve mali belgelere uygun olduğu, gümrük kıymet beyanının gerçeği yansıttığı kanaatine varılmıştır.

Bu rapor, sadece **Muratbey Gümrük Müdürlüğü** tarafından talep edilen **özel amaçlı kıymet araştırmasına** esas olmak üzere hazırlanmıştır. Başka bir amaçla kullanılamaz.



Ekler;

- 1-25341300IM00066183 nolu, 25341300IM00073264 nolu, 25341300IM00058197 nolu gümrük giriş beyannameleri,
- 2- REY2025000001625 nolu satış faturası,
- 3- RY22025000000010 nolu satış faturası,
- 4- ALI2025000000014 nolu ihracat faturası,
- 5-25341300EX00367035 nolu gümrük çıkış beyannamesi
- 6-Tasdik Sözleşmesi
- 7-Faaliyet Belgesi



T.C. GÜMRÜK BEYANNAMESİ EKLI LİSTESİ

BEYAN İTHALATÇI= REYNAERS ALUMINYUM ÜRETİM SAN.VE TİC.LTD.ŞTİ.
ESETEPE MAH. 23 TEMMUZ SOK.
NO:5 34394 ŞİŞLİ | İSTANBUL | TURKEY

İHRACATÇI= REYNAERS ALUMINIUM NV
OUDE LIERSEBAAN 266 B-2570
DUFFEL / BELGIUM

EU 4 VN=18BE000001355/IIKS TESCİL NO - TARİHİ= 25341300IM00066183 DOSYA NO:25-03979

Kal	G.T.İ.P.	EŞYANIN CİNSİ	MKTR	REJ	MEN	ANKOD	BRÜT KG	NET KG	ÖLÇ	İST.KIYMET	KAL.FİYAT	KAP.AD	TİP	MATRAH	ORAN	TUTAR
74	8504	Kesintisiz Güç Kaynağı MARKA:PHOENIX	2 AD	4000	004	AT	1,15	1,02	0 -		74	10	40			
	4095	CONTACT GMBH & CO.KG MODEL: STEP														
	9011	-UPS/24DC/24DC/3/46WH														

EK BELGELER

A.TR Dolaşım Belgesi (V) 19.03.2025/BE 1.897.037 Fatura (V) 19.03.2025/VK 25013364 Navlun Makbuzu (V) 26.03.2025/GNS2025000004942 Sigorta Poliçesi (V) 19.03.2025/81 / 488601000025 Menşee Şahadetnamesi (V) 19.03.2025/82 2025 007645 TPS-CE Gerekiren Ürünler Belgesi (V) 26.03.2025/25243082610969068552659/1 Transfer Bildirim Formu (V) 21.03.2025/25000000460887000025467/1

K1: KULLANILMAMIŞ || No : [34 DOM 405]

75	8544	Kablo	350 AD	4000	017	AT	187,5	166,96	0 -		74	10	40			
	4290															
	0019															

EK BELGELER

Kalem Notu : [2024/10 İTHALATTA GÖZETİM TEBLİĞİ EKİ AKÜ TAKVİYE KABLOSU DEĞİLDİR.*

A.TR Dolaşım Belgesi (V) 19.03.2025/BE 1.897.037 Fatura (V) 19.03.2025/VK 25013364 Navlun Makbuzu (V) 26.03.2025/GNS2025000004942 Sigorta Poliçesi (V) 19.03.2025/81 / 488601000025 Menşee Şahadetnamesi (V) 19.03.2025/82 2025 007645 Transfer Bildirim Formu (V) 21.03.2025/25000000460887000025467/1

K1: KULLANILMAMIŞ || No : [34 DOM 405]

76	9603	Fırça	575 AD	4000	001	AT	7,13	6,35	0 -		74	10	40			
	9099															
	0000															

EK BELGELER

Kalem Notu : [2004/14 İth.Gözetim Uygulaması Tebliğinde yer alan kozmetik ürünlerin tatbikinde kullanılan fırçalardan Değildir*

A.TR Dolaşım Belgesi (V) 19.03.2025/BE 1.897.037 Fatura (V) 19.03.2025/VK 25013364 Navlun Makbuzu (V) 26.03.2025/GNS2025000004942 Sigorta Poliçesi (V) 19.03.2025/81 / 488601000025 Menşee Şahadetnamesi (V) 19.03.2025/82 2025 007645 Transfer Bildirim Formu (V) 21.03.2025/25000000460887000025467/1

K1: KULLANILMAMIŞ || No : [34 DOM 405]





Handwritten text and stamps, including a signature and date, located in the bottom right corner of the document.

T.C. GÜMRÜK BEYANNAMESİ EKLI LİSTESİ

BEYAN İTHALATÇI= REYNAERS ALUMINYUM ÜRETİM SAN.VE TİC.LTD.ŞTİ.
ESEANTEPE MAH. 23 TEMMUZ SOK.
NO:5 34394 ŞİŞLİ | İSTANBUL | TURKEY

İHRACATÇI= REYNAERS ALUMINIUM NV
OUDE LIERSEBAAN 266 B-2570
DUFFEL / BELGIUM

EU 4 VN=18BE000001355/IIKS TESCİL NO - TARİHİ= 25341300IM00073264 9.04.2025 DOSYA NO:25-04298

Kal	G.T.İ.P.	EŞYANIN CİNSİ	MKTR	REJ	MEN	ANKOD	BRÜT KG	NET KG	ÖLÇ	İST.KIYMET	KAL.FİYAT	KAP.AD	TİP	MATRAH	ORAN	TUTAR
77	8536 5011 0000	Elektrik devresi için manuel anahtar	16 AD	4000	017	AT	8,93	7,63	0 -		119	10	40			

EK BELGELER

A.TR Dolaşım Belgesi (V) 27.03.2025/BE 1.897.039 Fatura (V) 27.03.2025/VK 25014932 Navlun Makbuzu (V) 7.04.2025/GNS2025000005327 Sigorta Poliçesi (V) 27.03.2025/83/ABONMAN 488601000025 Menşe Şahadetnamesi (V) 27.03.2025/822025008660 Transfer Bildirim Formu (V) 2.04.2025/25000000460887000028271/1

K1: KULLANILMAMIŞ || No : [34 MTA 637]

78	9603 9099 0000	Fırça	1302 AD	4000	011	AT	31,11	30,95	0 -		119	10	40			
----	----------------------	-------	---------	------	-----	----	-------	-------	-----	--	-----	----	----	--	--	--

EK BELGELER

Kalem Notu : [2004/14 İth.Gözetim Uygulaması Tebliğinde yer alan kozmetik ürünlerin tatbikinde kullanılan fırçalardan Değildir*

A.TR Dolaşım Belgesi (V) 27.03.2025/BE 1.897.039 Fatura (V) 27.03.2025/VK 25014932 Navlun Makbuzu (V) 7.04.2025/GNS2025000005327 Sigorta Poliçesi (V) 27.03.2025/83/ABONMAN 488601000025 Menşe Şahadetnamesi (V) 27.03.2025/822025008660 Transfer Bildirim Formu (V) 2.04.2025/25000000460887000028271/1

K1: KULLANILMAMIŞ || No : [34 MTA 637]

79	9603 9099 0000	Fırça	30 AD	4000	001	AT	0,74	0,63	0 -		119	10	40			
----	----------------------	-------	-------	------	-----	----	------	------	-----	--	-----	----	----	--	--	--

EK BELGELER

Kalem Notu : [2004/14 İth.Gözetim Uygulaması Tebliğinde yer alan kozmetik ürünlerin tatbikinde kullanılan fırçalardan Değildir*

A.TR Dolaşım Belgesi (V) 27.03.2025/BE 1.897.039 Fatura (V) 27.03.2025/VK 25014932 Navlun Makbuzu (V) 7.04.2025/GNS2025000005327 Sigorta Poliçesi (V) 27.03.2025/83/ABONMAN 488601000025 Menşe Şahadetnamesi (V) 27.03.2025/822025008660 Transfer Bildirim Formu (V) 2.04.2025/25000000460887000028271/1

K1: KULLANILMAMIŞ || No : [34 MTA 637]

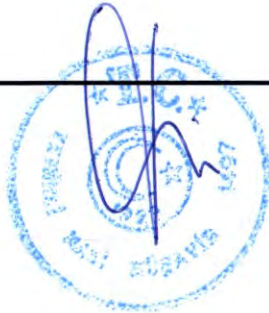

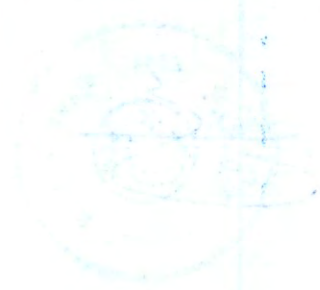

NO	İÇERİK	İMZA	TARİH
1			
2			
3			
4			
5			
6			
7			
8			
9			
10			
11			
12			
13			
14			
15			
16			
17			
18			
19			
20			
21			
22			
23			
24			
25			
26			
27			
28			
29			
30			
31			
32			
33			
34			
35			
36			
37			
38			
39			
40			
41			
42			
43			
44			
45			
46			
47			
48			
49			
50			

T.C. GÜMRÜK BEYANNAMESİ EKLI LİSTESİ

BEYAN İTHALATÇI= REYNAERS ALUMINYUM ÜRETİM SAN.VE TİC.LTD.ŞTİ.
ESENTEPE MAH. 23 TEMMUZ SOK.
NO:5 34394 ŞİŞLİ | İSTANBUL | TÜRKİYE

İHRACATÇI= REYNAERS ALUMINIUM NV
OUDE LIERSEBAAN 266 B-2570
DUFFEL / BELGIUM

EU 4 VN=18BE000001355/IIKS TESCİL NO - TARİHİ= 25341300IM00058197 DOSYA NO:25-03557

Kal	G.T.İ.P.	EŞYANIN CİNSİ	MKTR	REJ	MEN	ANKOD	BRÜT KG	NET KG	ÖLÇ	İST.KIYMET	KAL.FİYAT	KAP.AD	TİP	MATRAH	ORAN	TUTAR
104	8536 5011 0000	Elektrik devresi için manuel anahtar	500 AD	4000	017	AT	266,3	238,51	0 -			131	10 40			

EK BELGELER

A.TR Dolaşım Belgesi (V) 13.03.2025/BE 1.897.035 Fatura (V) 13.03.2025/VK 25012414 Navlun Makbuzu (V) 19.03.2025/GNS2025000004338 Sigorta Poliçesi (V) 04.08.2024/79/188601000025 Menşe Şahadetnamesi (V) 13.03.2025/82 2025 007002 Transfer Bildirim Formu (V) 17.03.2025/25000000460887000023670/1

K1: KULLANILMAMIŞ || No : [34 DJA 637]

105	8536 5019 0000	Elektrik devresi için manuel anahtar	2 AD	4000	003	AT	0,59	0,53	0 -			31	10 40			
-----	----------------------	--------------------------------------	------	------	-----	----	------	------	-----	--	--	----	----------	--	--	--

EK BELGELER

A.TR Dolaşım Belgesi (V) 13.03.2025/BE 1.897.035 Fatura (V) 13.03.2025/VK 25012414 Navlun Makbuzu (V) 19.03.2025/GNS2025000004338 Sigorta Poliçesi (V) 04.08.2024/79/188601000025 Menşe Şahadetnamesi (V) 13.03.2025/82 2025 007002 Transfer Bildirim Formu (V) 17.03.2025/25000000460887000023670/1

K1: KULLANILMAMIŞ || No : [34 DJA 637]

106	8544 4290 0019	Kablo	120 AD	4000	017	AT	66,99	60	0 -			31	10 40			
-----	----------------------	-------	--------	------	-----	----	-------	----	-----	--	--	----	----------	--	--	--

EK BELGELER

Kalem Notu : [2024/10 İTHALATTA GÖZETİM TEBLİĞİ EKİ AKÜ TAKVİYE KABLOSU DEĞİLDİR.*

A.TR Dolaşım Belgesi (V) 13.03.2025/BE 1.897.035 Fatura (V) 13.03.2025/VK 25012414 Navlun Makbuzu (V) 19.03.2025/GNS2025000004338 Sigorta Poliçesi (V) 04.08.2024/79/188601000025 Menşe Şahadetnamesi (V) 13.03.2025/82 2025 007002 Transfer Bildirim Formu (V) 17.03.2025/25000000460887000023670/1

K1: KULLANILMAMIŞ || No : [34 DJA 637]

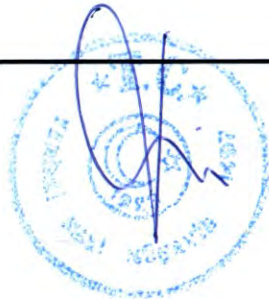

REYNAERS ALÜMİNYUM ÜRETİM SAN. VE TİC. LTD. ŞTİ.
Esentepe Mah. 23 Temmuz Sok. No:5/1 Şişli
İstanbul TÜRKİYE
Tel: +90 212 465 60 32 Fax: +90 212 465 60 37
Web Sitesi: <http://www.reynaers.com.tr>
E-Posta: info@reynaers.com.tr
Vergi Dairesi: Zincirlikuyu
VKN: 735 061 8308
İstanbul Ticaret Odası Sicil No: 638844
Mersis no: 0-7350-6183-0800012



e-FATURA



SAYIN

REYNALU ALUMİNYUM SAN VE TİC A.S. (TL)
GİRNE MAH. CİCEK SK. NO:2 İC KAPI NO:1 MALTEPE İSTANBUL
No:
Kapı No:
/ MALTEPE-İSTANBUL
Web Sitesi:
E-Posta:
Tel: Fax:
Vergi Dairesi.: KUCUKYALI V.D.
VKN: 7352071670

Özelleştirme No:	TR1.2
Senaryo:	TEMELFATURA
Fatura Tipi:	SATIS
Fatura No:	REY2025000001625
Fatura Tarihi:	05-05-2025
İrsaliye No:	REY2025000002004
İrsaliye Tarihi:	05-05-2025
Sipariş No:	SESY003426
Sipariş Tarihi:	20-12-2024

ETTN: 5a8bac26-d865-47d0-b0e6-2d9f6ee2feb6

Kod	Mal Hizmet	Miktar	Birim Fiyat	İskonto Oranı	İskonto Tutarı	Mal Hizmet Tutarı
1	062.7314.-- - PUSHBUTTON WITH LED + CABLE L:10m 4x0.34mm2	866 Set	2.291,65 TL			1.984.568,90 TL
Mal Hizmet Toplam Tutarı						1.984.568,90 TL
Toplam İskonto						0,00 TL
Kdv Matrah:1.984.568,90 TL Hesaplanan KDV(%20)						396.913,78 TL
Vergiler Dahil Toplam Tutar						2.381.482,68 TL
Ödenecek Tutar						2.381.482,68 TL

Yalnız: # İki Milyon Üç Yüz Seksen Bir Bin Dört Yüz Seksen İki Türk Lirası Altmış Sekiz Kuruş#

Notlar:

Sistem fatura No:1723

Fatura bedeli teblig tarihinden itibaren 150 GUN icinde odenmedigi takdirde %5 vade farki uygulanir

Proje No: KL EOS 04.10

Banka bilgileri

Akbank Bağcılar Şubesi. Şube Kodu: 435
SIWFT: AKBKTRIS435
TL: TR52 0004 6004 3588 8000 2786 39
Euro: TR63 0004 6004 3503 6000 2361 14
Dolar: TR59 0004 6004 3500 1000 2361 15
GBP: TR23 0004 6004 3500 3000 2646 31



İşbu fatura kapsamında ticari ilişkiniz gereği paylaştığımız kişisel verileriniz 6698 Sayılı Kişisel Verilerin Korunması Kanunu'na uygun olarak, şirketimizce işlenmekte olup detaylı bilgiye <https://www.reynaers.com.tr/tr> adresinden ulaşabilirsiniz.

REYNALU ALUMINYUM SANAYİ TİCARET ANONİM ŞİRKET
GİRNE MAHALLESİ ÇIÇEK No: 2-1
34852 MALTEPE / İSTANBUL
Tel: 216 399 99 56 Faks: 02162583222
Web Sitesi: www.reynalu.com.tr
E-posta: muhasebe@reynalu.com.tr
Vergi Dairesi: KÜÇÜKYALI
VKN : 7352071670
Mersis No:
Ticaret Sicil No:



e-FATURA



REYNALU

SAYIN

ALİ GRUP İÇ VE DIŞ TİCARET LİMİTED ŞİRKETİ
BELEDİYE CAD. Plaza İş Merkezi 18 134
Bina No: Kapı No:
34140 BÜYÜKŞEHİR MAH., BEYLİKDÜZÜ / İSTANBUL
TÜRKİYE
Vergi Dairesi: BEYLİKDÜZÜ VERGİ DAİRESİ MÜD.
VKN : 0522543135

ETTN: DBF2011B-7ED7-4652-8D6D-23BF54F6FF52

Özelleştirme No:	TR1.2
Senaryo:	TİCARİFATURA
Fatura Tipi:	SATIS
Fatura No:	RY22025000000010
Fatura Tarihi:	06-05-2025 12:02:16
İrsaliye No:	IRS20250000000033
İrsaliye Tarihi:	05-05-2025

No	Kodu	Açıklaması	Açıklamalar	Miktar	Birim Fiyat	Isk. Oranı	Isk. Tutarı	KDV Oranı	KDV Tutarı	Tutarı
1	0627314.--0	PUSHBUTTON WITH LED + CABLE L:10m 4x0.34mm2		866 SET	103,5800 USD			% 20,00	17.940,06 USD	89.700,28 USD
Mal / Hizmet Toplam Tutarı										89.700,28 USD
Hesaplanan KDV (% 20,00)										17.940,06 USD
Vergiler Dahil Toplam Tutar										107.640,34 USD
Ödenecek Tutar										107.640,34 USD
Döviz Kuru (TRY)										38,3695 TL
Mal / Hizmet Toplam Tutarı										3.441.754,89 TL
Toplam İskonto										0,00 TL
Hesaplanan KDV (% 20,00)										688.350,98 TL
Vergiler Dahil Toplam Tutar										4.130.105,87 TL
Ödenecek Tutar										4.130.105,87 TL

Ödeme Koşulu:Peşin

Genel Açıklamalar

Yalnız YüzYediBinAltıYüzKırk USD OtuzDört cent #
Yalnız DörtMilyonYüzOtuzBlnYüzBeş TL SeksenYedi kuruş

BANKA BİLGİLERİMİZ

BANKA	ŞUBE	DÖVİZ	IBAN NO
GARANTİ BANKASI	TAKSİM	TL	TR90 0006 2000 7720 0006 2971 37
GARANTİ BANKASI	TAKSİM	USD	TR10 0006 2000 7720 0009 0662 78
GARANTİ BANKASI	TAKSİM	EURO	TR37 0006 2000 7720 0009 0662 77
GARANTİ BANKASI	TAKSİM	GBP	TR84 0006 2000 7720 0009 0634 91





ALİ GRUP İÇ VE DIŞ TİCARET LİMİTED ŞİRKETİ
BÜYÜKŞEHİR MAHALLESİ BELEDİYE CADDESİ PLAZA İŞ
MERKEZİ No:NO:18
Kapı No:İÇ KAPI NO:134
Beylikdüzü/ İstanbul
E-Posta: info@unlumusavirlik.com
Vergi Dairesi: BEYLİKDÜZÜ VERGİ DAİRESİ MÜDÜRLÜĞÜ
VKN: 0522543135



e-FATURA



SAYIN

"SHATEM UNION" MMC
Vergi No:2222222222
AZ5500, SHEKI RAYONU, SHEKI SHEHERI, SABIR, ev. 4/3,
m. TIN: 3003719081
/ SHEKI
Azerbaycan

Özelleştirme No:	TR1.2
Senaryo:	IHRACAT
Fatura Tipi:	ISTISNA
Fatura No:	ALI2025000000014
Fatura Tarihi:	08-05-2025 10:30

ETTN: 471d83b6-eb09-4d7a-9a33-9345e59677bc

Sıra No	Mal Hizmet	Miktar	Birim Fiyat	KDV Oranı	KDV Tutarı	Diğer Vergiler	Mal Hizmet Tutarı	Teslim Şartı	Eşya Kap Cinsi	Kap No	Kap Adet	Teslim/Bedel Ödeme Yeri	Gönderilme Şekli	GTİP	Byn. Edilen Kıymet Değeri
1	PUSHBUTTON WITH LED + CABLE L:10m 4x0.34mm2	16 Adet	152,95 USD	%0,00	0,00 USD		2.447,20 USD	DAP	Kutu	0	1,00 RUSYA FEDERASYONU	Karayolu	853650110000	
2	PUSHBUTTON WITH LED + CABLE L:10m 4x0.34mm2	500 Adet	152,95 USD	%0,00	0,00 USD		76.475,00 USD	DAP	Kutu	0	1,00 RUSYA FEDERASYONU	Karayolu	853650110000	
3	PUSHBUTTON WITH LED + CABLE L:10m 4x0.34mm2	350 Adet	152,95 USD	%0,00	0,00 USD		53.532,50 USD	DAP	Kutu	0	1,00 RUSYA FEDERASYONU	Karayolu	853650110000	

Mal Hizmet Toplam Tutarı 132.454,70 USD

Toplam İskonto 0,00 USD

Hesaplanan GERÇEK USULDE KATMA DEĞER VERGİSİ(%0) 0,00 USD

Vergiler Dahil Toplam Tutar 132.454,70 USD

Ödenecek Tutar 132.454,70 USD

Hesaplanan GERÇEK USULDE KATMA DEĞER VERGİSİ(%0) (TL) 0,00 TL

Mal Hizmet Toplam Tutarı(TL) 5.106.923,41 TL

Vergiler Dahil Toplam Tutar(TL) 5.106.923,41 TL

Vergiler Dahil Toplam Tutar 132.454,70 USD

Ödenecek Tutar(TL) 5.106.923,41 TL

Vergi İstisna Muafiyet Sebebi: 301-11/1-a Mal ihracatı

Not: İrsaliye yerine geçer.

Not: 1 2 3 SATIRLAR BELÇİKA MENŞELİDİR.

Not: BRÜT 450,32

Not: NET 413,09

Not: KAP 1

Not: NOTIFY : Aluminium Rus Limited Liability Company / IN 7709554643 KPP 771401001 125167, Leningradsky prospect

Moscow, Russian Federation

Not: Yalnız #YüzOtuzikiBinDörtYüzElliDört Dolar, Yetmiş Cent#



T.C. GÜMRÜK BEYANNAMESİ

A VARIŞ GÜMRÜK İDARESİ

1.BEYAN



25341300EX00367035
MURATBEY GÜMRÜK MÜDÜRLÜĞÜ
08.05.2025
12 5657 3223 1485 2146

2	7	1. Gündemci/İhracatçı ALİ GRUP İÇ VE DIŞ TİCARET LIMITED ŞİRKETİ BÜYÜKŞEHİR MAH. BELEDİYE CAD. Plaza İş Merkezi NO: 18 İÇ KAPI NO: 134 BEYLİKDÜZÜ/ İSTANBUL	2. Likdüzü	3. Formlar 1 1 0	4. Yabancı ülke 0	5. İhracatçı 1	6. Kapı Adedi 1	7. Referans numarası BÜŞRA
8. Alıcı SHATEM UNION MMC AZ5500, SHEKI RAYONU, SHEKI SHEHERİ, SABIR, ev. 4/3, m. TIN: 3003719081 SHEKİ / AZERBAIJAN				9. Kalfi Müşavir/Serbest Muhasebeci No:0522543135 ALİ GRUP İÇ VE DIŞ TİCARET LIMITED ŞİRKETİ BÜYÜKŞEHİR MAH. BELEDİYE CAD. Plaza İş Merkezi NO: 18 İÇ KAPI NO: 134 BEYLİKDÜZÜ/ İSTANBUL				
14. Beyan sahibi/Tamalecinin No 25-02171 3940472045 GENERAL GÜMRÜK MÜŞAVİRLİĞİ LTD ŞTİ İSTANBUL VİZYON PARK BASIN EKSPRES YOLU 29 EKİM CAD. 3.PLAZA KAT:7 NO:73 BAHÇELİEVLER/İSTANBUL				10. Girden Ülke 075		11. Ticaret Yeri 078		13. T.P. 075
15. Çıkış İhracat ülkesi TÜRKİYE				16. Çıkış ülkesi kodu 052		17. Girden Ülke RUSYA FEDERASYONU		
18. Çıkıştaki araçın kimliği ve kayıtlı olduğu ülke TIR / 1K - 132 TEMA GLOBAL				19. İhracat 075	20. Teslim şekli 0	21. Döviz ve toplam fatura bedeli DAP RUSYA FEDERASYONU		
22. Döviz ve toplam fatura bedeli TIR / 1K - 132 TEMA GLOBAL				23. Döviz kuru 075	24. İşlemin niteliği USD 132.454,70			
25. Şimdiki taşıma şekli 17		26. Dahili taşıma şekli 17		27. Yükleme yeri MURATBEY GÜMRÜK MÜDÜRLÜĞÜ		28. Finansal ve bankacılık yerleri KUVEYT TÜRK KATILIM BANKASI A.Ş. - GENEL MÜDÜRLÜK		

2	7	29. Girden gümrük idaresi SAKARYA GÜMRÜK MÜDÜRLÜĞÜ	30. Eşyanın bulunduğu yer MURATBEY GÜMRÜK MÜDÜRLÜĞÜ MAL MUKABİLİ	32. Kalem 1	33. Eşya kodu 85365011	34. Brüt ağırlık (kg) 017	35. Net ağırlık (kg) 450,32	36. Tescilli marka 00
31. Kaplar ve eşyanın tanımı 1 KAP 866 AD Marka:ADDR No: Ticari tanımı:PUSHBUTTON WITH LED + CABLE L:10m 4x0.34mm2 1-Tescilsiz-ALİ GRUP-5106923,41TL				41. Tamamlayıcı kodu 866		42. Kalem fiyatı AD 132.454,70		43. H.Y. kodu AD
44. Etki bilgisi VEKALET='BÜYÜKÇEKMECE 11. NOTERİ 13658 - 24/05/2022' NOTIFY:ALUMINIUM RUS LIMITED LIABILITY COMPANY-RUSYA FEDERASYONU İHRACAT YÖN.11 MAD.İSTİNADEN İ THAL EDİLEN MALIN İHRACIDIR. TED=ALİ GRUP İÇ VE DIŞ TİCARET LIMITED ŞİRKETİ /VN:0522543135 TPS-E-Fatura Var 08.05.2025/25243160110886042046992/1-2-3 TP S-Kripto Numarası Var 08.05.2025/2515309721108606998927771				45. Ayrıntı E.B. kodu		46. İstatistik kıymet 130.954,70		
47. Vergiler hesaplanmaz				48. Ödemenin ertelenmesi		49. Antreponun tipi ve kodu		

Tür	Vergi matrahı	Oran	Tutar	Öş
Toplam				

H HESAP DETAYLARI



50. Acil sonumlu	No:	İmza:	5. HAREKET GÜMRÜK İDARESİ
51. Örgünleşmiş gümrük idareci (değiştirilebilir)	Temsilci Yer ve tarih:		
52. Teminat gösterilmedi		Kod:	53. Vahş gümrük idaresi (ve ülke)

J VARIŞ GÜMRÜK İDARESİ KONTROLÜ	Mühür:	54. Yer ve tarih İSTANBUL 08.05.2025 Beyan sahibi tamalecinin imzası ve adı: DİNÇER KURTLUTEPE M/34/2298
---------------------------------	--------	---

4D B7 ED





TÜRMOB

TÜRKİYE SERBEST MUHASEBECİ MALİ MÜŞAVİRLER
VE YEMİNLİ MALİ MÜŞAVİRLER ODALARI BİRLİĞİ
UNION OF CHAMBERS OF CERTIFIED PUBLIC ACCOUNTANTS OF TURKEY

SIRA NO : 722772

YEMİNLİ MALİ MÜŞAVİRLİK TASDİK SÖZLEŞMESİ

I. BÖLÜM

SÖZLEŞMENİN

TARİH	SAYISI	DÖNEMİ	TASDİK KONUSU
13.10.2025	YMM-ÖA-2025-01	2025	ÖZEL AMAÇLI RAPOR (MALİYET TESPİT RAPORU)

II. BÖLÜM

YEMİNLİ MALİ MÜŞAVİRİN

İSİM-SOYİSİM (ÜNVANI)	YMM ÖMER TEKİN
--------------------------	----------------

VERGİ DAİRESİ	T.C KİMLİK NO	MÜHÜR NO.	BAĞLI OLDUĞU ODA	ODA SİCİL NO
MERTER	17959312726	1497	İSTANBUL YMM	1532

ADRESİ:

MAHALLE VEYA SEMT	CADDE VEYA SOKAK	KAPI NO.	DAİRE NO.	POSTA KODU
BAHCELİEVLER	İZZETTİN CALISLAR	42	6	

İLÇE ADI	İL ADI	TELEFON	FAX
BAHCELİEVLER	İSTANBUL	(212) 507-3633	

III. BÖLÜM

MÜŞTERİNİN

İSİM-SOYİSİM (ÜNVANI)	ALİ GRUP İÇ VE DIŞ TİCARET LİMİTED ŞİRKETİ
--------------------------	--

VERGİ DAİRESİ	T.C KİMLİK NO.	VERGİ KİMLİK NO.
BEYLİKDÜZÜ		0522543135

ADRES

MAHALLE VEYA SEMT	CADDE VEYA SOKAK	KAPI NO.	DAİRE NO.	POSTA KODU
BÜYÜKŞEHİR MAH	BELEDİYE CAD	18	134	

İLÇE ADI	İL ADI	TELEFON	FAX
BEYLİKDÜZÜ	İSTANBUL		

E-POSTA

IV. BÖLÜM

1.AMAÇ: 3568 Sayılı Serbest Muhasebecilik, Serbest Muhasebeci Mali Müşavirlik ve Yeminli Mali Müşavirlik Kanunu ve ilgili yönetmelikler gereği meslek mensubu ile müşteri arasında ki ilişkileri düzenlemektedir.



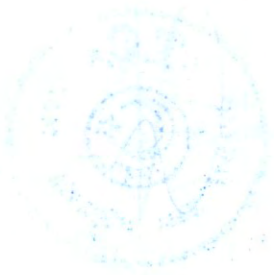

722772

2- ÜCRETİN TUTARI VE ÖDEME ŞEKLİ:

- a) Meslek mensubu için sözleşmede belirtilen işlerden dolayı kararlaştırılan ücret 1.000
(Yalnız BİN TÜRK LİRASI) olup NAKDEN ödenecektir.
- b) Sözleşmeye ilişkin Damga..... MÜKELLEF BEYAN şeklinde ödenecektir.
- c) Ücrete KDV dahil değildir.
- d) İş için yapılacak bütün giderler müşterice karşılanacaktır.
- e) Ücret, sözleşmede belirtilen şekilde ödenmediği takdirde meslek mensubu işi bırakır. Alacaklar için kanuni takibe geçer, ayrıca kayıtlı olduğu Odaya bildirerek başka meslek mensubunun işi almaması konusunda tavsiyede bulunur.
- f) Müşteri ödenmemiş ücretler için YMM tarafından ilamsız icra yoluna gidilmesini kabul etmiştir.

3- SÖZLEŞMENİN SÜRESİ, TARİHİ VE SÖZLEŞME YERİ :

İş bu sözleşme anılan işlerle sınırlı olmak üzere 2025 dönemini kapsar.
İş bu sözleşme 13.10.2025 günü YMM adresinde
..... 1 nüsha olarak düzenlenmiş olup, meslek mensubunca onaylı bir örneği müşteriye verilmiştir.
Doğabilecek anlaşmazlıklarda İSTANBUL Mahkemeleri ve İcra Daireleri yetkilidir.

4- TARAFLARIN KARŞILIKLI SORUMLULUK VE YÜKÜMLÜLÜKLERİ

- a) Meslek mensubu sözleşmede belirtilen işleri mevzuat ve meslek ahlak kuralları ile genel kabul görmüş muhasebe prensipleri uyarınca yerine getirecektir. Bu işi kendisi yapabileceği gibi gözetimi altında başka meslektaşlarla işbirliği yaparak da yerine getirebilir. Ancak bu durumda müşteriden ek ücret istenmez. Müşteri meslek mensubunun yazılı oluru alınmadan bu işi başkasına yaptıramaz. Aksine davranması halinde meslek mensubuna ücretin tamamını öder.
- b) Müşteri yukarıda gösterilen adresi kanuni adres olarak kabul etmiştir. Meslek mensubunun müşteriye yapacağı her türlü bildirim bu adrese yapılır. Müşteri adres değişikliklerini 3 gün içinde meslek mensubuna bildirmekle yükümlü olup, adres değişikliği dolayısıyla müşteriye ulaşmayan bildirimlerde meslek mensubuna sorumluluk yüklenmez.
- c) Müşteri; meslek mensubu tarafından, sözleşmede anılan işlerle ilgili olarak mevzuat uyarınca yapılması zorunlu işler nedeniyle yapılacak her uyarıyı ve öneriyi yerine getirmekle yükümlüdür. Müşterinin aksine davranışı nedeniyle yerine getirilemeyen yükümlülükten meslek mensubu sorumlu tutulamaz.
- d) Sözleşme konusu işlerle ilgili olarak meslek mensubuna sunulan bilgi ve belgelerin doğruluğundan ve meslek mensubunun belirttiği tarihe kadar meslek mensubuna teslim edilmemesinden doğacak risklerden, müşteri sorumludur. Bilgi ve belgelerin teslim tarihi ve şekli taraflar arasında yapılacak ek protokolle belirlenebilir.
- e) Taraflar haklı nedenlerle veya karşılıklı rızaları ile aralarındaki sözleşmeyi her zaman fesh edebilirler. Ancak, sürekli denetimlerde yıllık beyannamelerin ve buna ekli mali tabloların beyan edileceği aydan önceki üç ay içinde tasdik sözleşmesi feshedilemez. Bu takdirde alınmış olan defter ve belgeler müşteriye geri verilir. Tarafların tazminat hakkı genel hukuk kurallarına tabiidir. Üzerine aldığı işi haklı bir sebep olmaksızın bırakan meslek mensubu iş için almış olduğu ücreti, alınan avanslar dahil geri vermek zorundadır. Müşteri adına zorunlu olarak yapılan giderleri geri ödemez. Sözleşmenin müşteri tarafından feshi halinde meslek mensubunun ücretinin tamamı ödenir. Şu kadar ki; meslek mensubunun bu duruma kendi kusur ve ihmali ile yol açmış olmasının yetkili adli mercilerce tespit edilmiş olması kaydıyla ücret geri ödenir. Bu sözleşmeye göre peşin verilmesi gereken ücret ya da avans ödenmezse meslek mensubu bu işe başlamak zorunda değildir.

5- ÖZEL HÜKÜMLER

a) UYUŞMAZLIKLAR

Taraflar arasında bu sözleşmeden doğan uyuşmazlıklar (işbu sözleşmenin 2.e maddesindeki" alacaklar için kanuni takibe geçer. "hükmü hariç) Hakem Kurulunca karara bağlanır. Hakem Kurulu.....
Yeminli Mali Müşavir Odası'nın seçeceği bir Oda üyesinin başkanlığında taraflarca seçilecek birer üye olmak üzere üç kişiden oluşur. Hakem Kurulu Kararının icra mercii icra Daireleridir. Taraflardan birinin yazılı olarak başvurduğu tarihten itibaren yedi gün içinde üye seçilmemesi nedeniyle Hakem Kurulu oluşturulamaz ise eksik üye veya üyelerin seçimi yetkili Mahkeme tarafından yapılır. Bu konuda Mahkemeleri yetkilidir.

b)

NOT :-I- Tarafların sözleşmede yazılı bulunan meslek yasasından ve yönetmeliklerden doğan karşılıklı sorumluluk ve yükümlülükleri ile ortaya koydukları özel hükümleri bu sözleşmenin kapsamı dahilindedir.

Müşteri
Kaşe - İmza

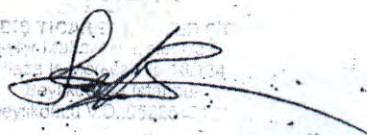



Mühür - Kaşe - İmza





İSTANBUL YEMİNLİ MALİ MÜŞAVİRLER ODASI
(CHAMBER OF SWORN-IN CERTIFIED PUBLIC ACCOUNTANTS OF ISTANBUL)

FAALİYET BELGESİ

TABLO 1

BELGE NO: 8821

ADI SOYADI: Ömer TEKİN	T.C. KİMLİK NO: 17959312726
ÜNVAN: YEMİNLİ MALİ MÜŞAVİR	ODA SİCİL NO: 1532
RUHSAT NO: 34102904	MÜHÜR NO: 1497
BABA ADI: Ali	D.YERİ - TARİHİ: SANDIKLI - 21.01.1956
İŞ ADRESİ: İzzettin Çalışlar Cad. 42/6 BAHÇELİEVLER İSTANBUL	
İŞ TELEFONU: 0(212) 507 36 33	
ODA ADI: İSTANBUL YEMİNLİ MALİ MÜŞAVİRLER ODASI	İMZALAYAN YETKİLİ ADI SOYADI: Ahmet Müfit ERKARAKAŞ
FAALİYET BELGESİ GEÇERLİLİK SÜRESİ	3 AY
Yukarıda kimlik bilgileri yazılı Ömer TEKİN odamız 1532 sicil numarasında kayıtlı üyemizin olduğunu beyan ederiz.	
İmza / Mühür	Tarih: 13.10.2025

İmzacı Adı Soyadı : AHMET MÜFİT ERKARAKAŞ
Tarih : 13.10.2025 15:10:51
İmza Kimliği : U-e57b719f-7013...

Not : Faaliyet belgesinin geçerlilik süresi 3 aydır, fotokopi ile çoğaltılamaz.

İstiklal Caddesi No: 146 34430 Beyoğlu - İSTANBUL Tel: (0212) 251 60 90 (Pbx)
www.istanbulymmo.org.tr - istanbulymmo@istanbulymmo.org.tr

Bu belgedeki yalnızca elektronik veya mobil imzalar, 5070 sayılı Elektronik İmza Kanununa göre imzalanmıştır.



NO	İÇERİK	İMZA
1		
2		
3		
4		
5		
6		
7		
8		
9		
10		
11		
12		
13		
14		
15		
16		
17		
18		
19		
20		
21		
22		
23		
24		
25		
26		
27		
28		
29		
30		
31		
32		
33		
34		
35		
36		
37		
38		
39		
40		
41		
42		
43		
44		
45		
46		
47		
48		
49		
50		
51		
52		
53		
54		
55		
56		
57		
58		
59		
60		
61		
62		
63		
64		
65		
66		
67		
68		
69		
70		
71		
72		
73		
74		
75		
76		
77		
78		
79		
80		
81		
82		
83		
84		
85		
86		
87		
88		
89		
90		
91		
92		
93		
94		
95		
96		
97		
98		
99		
100		

İMZA VE MÜHÜR ALANI





T.C.
TİCARET BAKANLIĞI
Muratbey Gümrük Müdürlüğü



Sayı : E-32073169-140-00113635233
Konu : Kıymet Araştırması - ALİ GRUP -
EX00367035

ALİ GRUP İÇ VE DIŞ TİC.

İlgi : 17.09.2025 tarihli ve E-63721428-140.02-00113624554 sayılı yazıları.

İlgide kayıtlı yazılar konusu, Müdürlüğümüzce ALİ GRUP İÇ VE DIŞ TİC. LTD. ŞTİ. adına tescilli 08.05.2025/25341300EX00367035 tarih/sayılı ihracat beyannamesi 1. kalem muhteviyatı "Pushbutton with led + cable I:10m 4x0.34mm²" ticari tanımlı eşyanın kıymeti hususunda İstanbul Maden ve Metaller İhracatçı Birlikleri Genel Sekreterliğinden alınan 16.09.2025 tarihli ve 2025/1846-8027 sayılı yazı ekte gönderilmekte olup, söz konusu yazıda; "İlgi yazınız ekinde, ihraç eşyasının üretimi ve/veya tedarikinde kullanılan alt faturaların (alış faturaları) ve ürünün özelliklerini içeren bilgilerin (belgelerin), yeminli mali müşavir tarafından düzenlenen eşyaya ilişkin maliyet raporunun birer örneğinin olmaması nedeniyle değerlendirmenin yapılamayacağı" ifade edildiği bildirilmiştir.

Bu sebeple Gümrük Kanunu'nun 11. maddesine istinaden tebliğ tarihinden itibaren **15 gün** içerisinde bahsi geçen hususların karşılanarak Müdürlüğümüze ibraz edilmesi, ibraz edilmediği takdirde doğacak olan müeyyidelerden sorumlu olacağınızın bilinmesi hususu;

Gereğini tebliğden rica ederim.

Murat BAYRAM
Gümrük Müdürü a.
Gümrük Müdür Yrd.

Bu belge güvenli elektronik imza ile imzalanmıştır.

Belge Doğrulama Kodu: 52B3C7A0-62C1-446E-A01D-F0664AC8E590

<https://www.turkiye.gov.tr/ticaret-bakanligi-ebys>

Adres: Muratbey Mah. Güzide Sok. No:20 Çatalca/İSTANBUL

Telefon No: 02127781154(5333) Faks No: 02127781197

e-Posta: g.acar2@ticaret.gov.tr

İnternet Adresi: www.ticaret.gov.tr

KEP Adresi:

Ayrıntılı bilgi için:

Gönül ACAR

Sözleşmeli Personel

Telefon No: 02127781154(5333)



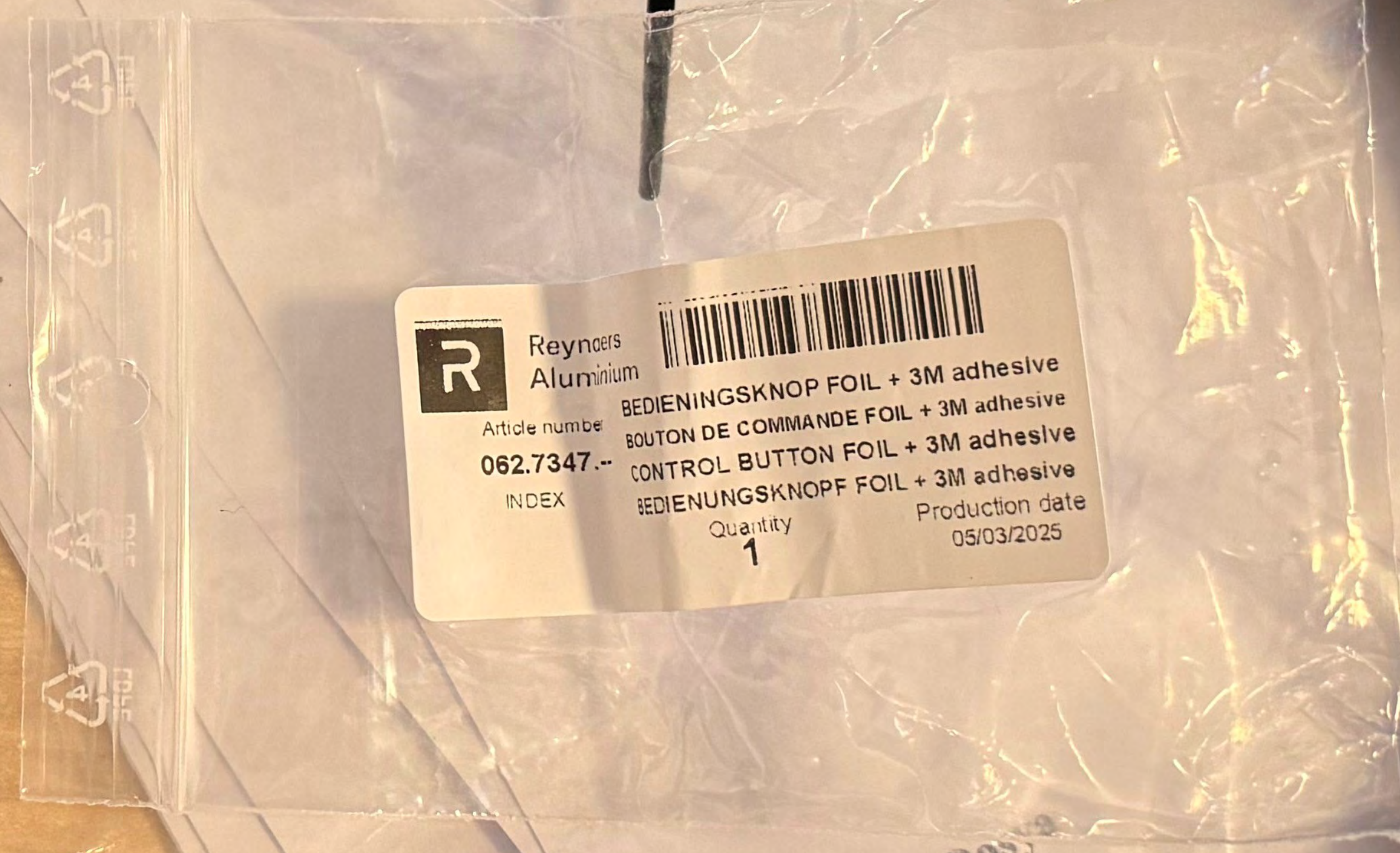


R Reynaers Aluminium
 Article number: 062.7347
 INDEX: BEDIENUNGSKNOP FOIL + 3M adhesive
 BOUTON DE COMMANDE FOIL + 3M adhesive
 CONTROL BUTTON FOIL + 3M adhesive
 BEDIENUNGSKNOPF FOIL + 3M adhesive
 Quantity: 1
 Production date: 05/03/2025

S. Deniz ETİLER
 Genel Sekreter a.
 Üyelik İşleri ve Uygulama
 Şube Müdürü

Ek: 1 Dosya

İstanbul Maden ve Metaller İht.
 Kurumu Marka

ELİTRONİK LİYY

İnter
KEP

Uğur ADIGÜZEL

Konu: FW: Best Elektrik 25341200EX00203830 KIYMET ARAŞTIRMASI HK.

From: Devrim EROGLU <d.eroglu@4aelektrik.com.tr>

Sent: Monday, December 15, 2025 6:09 PM

To: Ali KALDIRIMCI <ali.kaldirimci@immib.org.tr>

Cc: Güven Uçkan <guven.uçkan@vestel.com.tr>; Coşkun KIRLIOĞLU <coskun.kirlioglu@immib.org.tr>; Murat TUNCEL <murat.tuncel@immib.org.tr>; Deniz ETİLER <deniz.etiler@immib.org.tr>; Uğur ADIGÜZEL <ugur.adiguzel@immib.org.tr>; Caner SELAMİOĞLU <Caner.SELAMIOGLU@immib.org.tr>

Subject: RE: Best Elektrik 25341200EX00203830 KIYMET ARAŞTIRMASI HK.

Merhaba Ali Bey,

Gönderdiğiniz belgeleri inceledim.

Koztek firması proje kapsamında 1 adet container, 3 adet dikili tip büyük pano (1 adet sayaç panosu, 1 adet hat koruma panosu, 1 adet ECS – Emergency control system ve PMU panosu), 2 adet küçük bağlantı panosu imalatını gerçekleştirip 92.000USD bedelle Best firmasına faturalamıştır. 92.000USD'lik bedel ilgili kapsam için makuldür. Bunlara ek olarak SEL (USA) marka bazı ürünleri de faturalamıştır. Bu ürünlerin satış fiyatları da makuldür.

Best firması ise gerek panoları, gerekse diğer ürünleri 3-4 katı bedelle GSE'ye faturalamıştır. Ürün bedeli olarak düşünüldüğünde bu rakamlar piyasa fiyatlarının oldukça üzerindedir.

Best firmasının önemli bir taahhüt firması olduğunu ve anahtar teslim bir proje kapsamında bu ürünleri ihraç ettiğini göz önünde bulundurarak, detayların YK'da tartışılmasından sonra görüş bildirilmesinin uygun olacağını düşünüyorum.

İyi çalışmalar,

Devrim Eroğlu

GENEL MÜDÜR / CEO

4A Elektrik Elektronik Teknoloji San. A. Ş.

Tel: +90 216 3663828

Mobile: +90 533 8162253

 **Please consider the environment before printing / Lütfen çıktı almadan önce çevremize etkisini dikkate alınız.**

From: Ali KALDIRIMCI [<mailto:ali.kaldirimci@immib.org.tr>]

Sent: 15 December 2025 10:24

To: Devrim EROGLU

Cc: Güven Uçkan; Coşkun KIRLIOĞLU; Murat TUNCEL; Deniz ETİLER ; Uğur ADIGÜZEL ; Caner SELAMİOĞLU

Subject: Best Elektrik 25341200EX00203830 KIYMET ARAŞTIRMASI HK.

Devrim Bey merhaba,

Balıkesir'de yerleşik BEST ELEKTRİK TAAHHÜT VE TİCARET ANONİM ŞİRKETİ (0080045226) firması 25.06.2025 tarihinde Gürcistan'da yerleşik Georgian State Electrosystem JSC firmasına toplam 370,000.00 EUR değerinde 5 adet "kontrol panosu" ihracatı yapmıştır. Set halinde satılan 5 panodur.

8537.10.91.00.00 nolu GTİP Elektrik Birliği iştiğal sahasındadır.

YMM raporuna göre yapılan maliyet analizi aşağıdaki şekildedir.

370.000 EUR toplam satış fiyatına sahip panoların alış fiyatı 92.000,00 USD'dir. Panolar dışarıdan 5 adet görünmesine rağmen alış faturasından set halinde oldukları anlaşılmaktadır.

Ürünler Koztek Elektrik ve Enerji Teknolojileri firmalarından satın alınmıştır.

Panolar Gürcistan Elektrik Dağıtım Şirketine satılmıştır. Sarp Gümrük Müdürlüğünde yapılan incelemede 5 adet panonun 2 adedinin ufak ve görece boş olduğu diğer 3 adedinin de denk özellikte olmadığı tespit edilmiş olup birim kıymetinin 74000 olamayacağı düşünülmüştür.

Fiyatı işleyen fiyat aralığında 0,01-659.281,99 USD/adet (ortalama 1275,35 USD/adet) içinde yer almaktadır.

YMM raporunu, ürün resimlerini, gümrük yazısını, beyannameyi, ihracat faturasını, yurtiçi alış faturasını, künye bilgisini <https://drive.immib.org.tr/index.php/s/b9yX6fSPBwAxNap> linkinde bulabilirsiniz.

Görüş ve değerlendirmelerini arz ederim.

Ali KALDIRIMCI

Elektrik Sektör Şubesi
Şef



Elektrik ve Elektronik İhracatçıları Birliği

Yenibosna Merkez Mah. Sanayi Cad. No: 3 Dış Ticaret Komp.

A Blok Kat: 4 P.K. 34197 Yenibosna, Bahçelievler / İstanbul

T: +90 (212) 454 00 10 • **M:** +90 (549) 454 00 07

Mail: info@tet.org.tr • **Web:** www.tet.org.tr

Sıra No:

Birlik Adı: TET - Elektrik ve Elektronik İhracatçıları Birliği

FİYAT ARAŞTIRMASI KÜNYE BİLGİLERİ

Firma Unvanı	BEST ELEKTRİK TAAHHÜT VE TİCARET ANONİM ŞİRKETİ (0080045226) (BALIKESİR)
Üye Olduğu Genel Sekreterlik/Birlik	İMMİB - 4260 - İMMİB-ELEKTRİK VE ELEKTRONİK İHRACATÇILARI BİRLİĞİ - Açık
Beyanname Tarihi, Sayısı	25.06.2025, 25341200EX00203830
Firmanın Daha Önce Fiyat Araştırması gelmiş olup olmadığının bilgisi / Geldi ise Hangi birliğimize geldiği ve sonucu	Gelmedi.
Firmaya Ulaşılp/Ulaşılamadığı Bilgisi	Gümrük Müdürlüğü üzerinden bilgi istendi.
İhraç edilen Ürün	Kontrol panosu
Birim İhraç Fiyatı	74.000,00 EUR
Birim Maliyet Fiyatı	18.400,00 USD
Kıymet Araştırması Tabi Toplam Bedel	370.000,00 EUR
İhracat Beyanname Toplam Bedel	440.850,00 EUR
İhraç edilen ülke	GÜRCİSTAN
İşleyen fiyat aralığı	0,01-659.281,99 USD/adet (ortalama 1275,35 USD/adet) ürün fiyatı 74.000 EUR /adet
Firmadan konu ile ilgili açıklama yazısının gelip gelmediği bilgisi	YMM raporu mevcuttur.
Gümrük Müdürlüğünden ya da Firmadan gelen konu ile ilgili bir YMM raporu bulunup bulunmadığı bilgisi	YMM raporu mevcuttur.
Numunesinin olup, olmadığı bilgisi	Resimler mevcuttur.
Firmanın ihraç edilen malzemenin üreticisi olup olmadığı bilgisi	Üretici değildir. Yurtiçinde Koztek Enerji Teknolojileri A.Ş.'ye yaptırmıştır.
Üretici değil ise ihraç ettiği ürünün yurt içi alış faturası ya da ithalat faturasının bulunup bulunmadığı bilgisi	Yurtiçi alış faturası mevcuttur.
Eşyanın kullanılacağı yer son ürün mü, ara madde mi, hammadde mi /Ara Madde ya da hammadde ise hangi ürünü üretmek için kullanılacağı bilgisi	Eşya Gürcistan Devlet Elektrik Kurumuna satılmıştır. BU şirket Gürcistan'daki elektrik dağıtımından sorumlu olan tek şirkettir.
Yapılan İhracatın bir proje Kapsamında olup, olmadığı bilgisi / Proje konusu ise proje ile ilgili açıklayıcı bilgi	Proje kapsamında olduğu düşünülmektedir.
Firmanın İhracat Bilgisi (50000 \$ altı -100000\$ Altı – 500.000 \$ altı – 1.000.000 \$ altı – 1 milyon \$ Üstü şeklinde belirtilebilir)	1.000.000 USD üstü (69.585.475,04 USD) (son bir yıl)
Firmanın fiyat araştırmasına konu tarifeden başka ihracatı Var mı? Var ise tutarı?	-
İmalatçının ihracat bilgisi (50000 \$ altı -100000\$ Altı – 500.000 \$ altı – 1.000.000 \$ altı – 1 milyon \$ Üstü şeklinde belirtilebilir)	-

MÜDÜRLÜK MAKAMINA

İhracatta kıymet araştırmasına konu 25341200EX00203830/25.06.2025 sayı/tarihli ihracat beyannamesi muhteviyatı eşyanın FOB/İhracat birim kıymetinin uygun olup olmadığının 2018/23 sayılı genelgenin 2/a maddesi gereğince ilgili ihracatçılar birliğine sorulmasını olurlarınıza arz ederim.29.07.2025

Ferhat ŞAHİN
Muayene Memuru
19258



Sayı : E-14513834-140.02-00111723146
Konu : Kıymet Araştırması_25341200EX00203830

Saferhat SAHİN

29/07

İSTANBUL GÜMRÜK VE DIŞ TİCARET BÖLGE MÜDÜRLÜĞÜNE

Sarp Gümrük Müdürlüğünden alınan ilişikte bir örneği gönderilen 01.07.2025/110871388 özetle; Müdürlüğümüzce onaylanarak işlem görmek üzere Sarp Gümrük Müdürlüğüne sevk edilen 25341200IR010843 sayılı IRB muhteviyatı eşyayı taşıyan 34ECA269/34NG185 plakalı aracın Sarp Gümrük Müdürlüğünce yapılan Kırmızı Hat muayenesinde beyanın 1. Kalemünde '**Kontrol Panosu**' olarak beyan edilen eşyanın (5 Adet) ekli faturada birim kıymetinin 74.000 Euro olarak görüldüğü, panoların 2 adetinin ufak ve görece boş olduğu, 3 adet panonun da denk özellikte olmadığı dolayısıyla aynı birim kıymete haiz olamayacağı değerlendirildiğinden, alt fatura talep edildiği ve Müdürlüğüne sunulan Koztek Elektrik ve Enerji Tek. firmasına ait KOZ202500000020-42 numaralı faturalar ile beyana ekli Best Elektrik Taah. Ve Tic. A.Ş. firmasına ait IHR202500000029 numaralı faturanın eşya bazında eşleştirildiği, alt faturalar ile ihracat faturası arasında ciddi kıymet farkı olduğunun değerlendirildiğinden bahisle, konunun bir kez de anılan Müdürlükte görevli muayene memuru müzakeresi doğrultusunda Müdürlüğümüzce tetkiki ile Müdürlüklerine bilgi verilmesi istenil ve anılan Müdürlüğün 01.07.2025/110871388 tarih/sayılı yazısı ekinde Bakanlığımız Gümrükler Genel Müdürlüğünün 2018/23 sayılı Genelgesine istinaden kıymet araştırmasına gidilebilmesini teminen mezkur eşyaların fotoğrafları Müdürlüğümüze gönderilmiştir.

Konuya ilişkin olarak Müdürlüğümüzce yapılan tetkik neticesinde; bahse konu 25341200IR010843 sayılı IRB'de bağlı bulunan Müdürlüğümüzce Best Elektrik Taahhüt ve Tic. A.Ş. (V.N:0080045226) adına tescilli 25.06.2025 tarihli 25341200EX00203830 sayılı ihracat beyannamesi muhteviyatı "Kontrol Paneli" cinsi eşyaya ilişkin Bakanlığımız Karar Destek Sistemi üzerinden yapılan 12 aylık sorgulamada aynı ve benzer eşyalar için ortalama kıymetin 26 USD olduğu, beyan edilen kıymetin ise %80 in üzerinde olduğu görülmüş olup, KDS üzerinden yapılan sorgulamada sebeple ortalama kıymetin %20 aralığının dışında olduğu tespit edilmiştir.

Bu itibarla, 2018/23 sayılı genelgenin 1/b maddesi "*Beyan edilen ihracat kıymetinin, aynı veya benzer ticari tanımlı eşyaların ortalama kıymetinin artı veya eksi %20 aralığının dışında bulunması halinde, konunun bağlı bulunulan Gümrük ve Ticaret Bölge Müdürlüğüne iletilmesi*" talimatları doğrultusunda, mezkur ihracat beyannamesi ve eki faturanın birer örneği ile beyanname muhteviyatı eşyalara ait fotoğraf örnekleri ve ek belgeler yazımız ekinde sunulmuş olup, Bakanlığımız Gümrükler Genel Müdürlüğü'nün 2018/23 sayılı Genelgesi uyarınca mezkur beyannameye ilişkin kıymet araştırması cihetine gidilmesi hususunu;

Takdir ve tensiplerine arz ederim.

Dr. Gökhan AKTAŞ
Gümrük Müdürü



Ek:

-İşlem dosyası örneği

Bu belge güvenli elektronik imza ile imzalanmıştır.

Belge Doğrulama Kodu: F512F03F-5AEC-4054-A783-F48394AB02F9
Adres: Erenköy Gümrük Müdürlüğü Kayışdağı Yolu Cad. 34755
Ataşehir/İstanbul
Telefon No: 0(216) 3642975 Faks No: 0(216) 3642985
e-Posta: o.yildirim3@gtb.gov.tr
İnternet Adresi: www.ticaret.gov.tr
KEP Adresi:

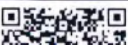
<https://www.turkiye.gov.tr/ticaret-bakanligi-ebys>

Ayrıntılı bilgi için: 
ÖZLEM ÖZDEMİR
Memur
Telefon No: 0(216) 3642975 

0080045226
BEST ELEKTRİK TAAHHÜT VE TİCARET ANONİM ŞİRKETİ
GÜMÜŞÇESME MAH. 8165 SK. BEST 3 ALTIEYLÜL/010
010/ALTIEYLÜL 052 -

EX 1

ERENKÖY GÜMRÜK MÜDÜRLÜĞÜ
25341200EX00203830
25/06/2025

1 1 3

9 2 IHR2025-029

5400094981

GEORGIAN STATE ELECTROSYSTEM JSC (GSE)
2,BARATASHVILI STREETTIBILISI 0105 /GÜRCİSTANGEOGIA
076 -

KAYNAK YEMİNLİ MALİMÜŞAVİRLİK VE BAĞIMSIZ DEN.A.Ş.
GÜLBAHAR M.OTELLO KAMİL SK8/9
034/ŞİŞLİ 8 052

076 076

7840303681

SYK GÜMRÜK MÜŞAVİRLİĞİ ANONİM ŞİRKETİ
ACIBADEM MAH. HAYDAR YÜCEBAŞ SK. 17 1 KADIKÖY/034
034/KADIKÖY 052

TÜRKİYE

052

076

GÜRCİSTAN

KAMYON TIR 052 0 CIP GÜRCİSTAN

KAMYON TIR 052 EUR 440,850.00 45.88190

30 ERENKÖY GÜMRÜK MÜDÜRLÜĞÜ T.C. ZİRAAT BANKASI A.Ş.-BALIKESİR

SARP GÜMRÜK MÜDÜRLÜĞÜ ERENKÖY GÜMRÜK MÜDÜRLÜĞÜ

2 kap 5 adet(unit) Markası: ADDR-Numarası: - 1 85371091 00 00

Ticari tanımı: kontrol panosu - 052 2,407.50

10 00 2,406.86

DB EUR.1 Dolaşım Belgesi V 25TOBB0322000022755859 #25-06-25 5 ADET(UNIT) 370,000.00
TPS E-Fatura V 25243160110886042875229/1 #25-06-25
TPS-Kripto V 25153097211086071610934/1 #25-06-25
TED=BEST ELEKTRİK TAAHHÜT TİC A.Ş/VN:0080045226 BEST ELEKTRİK TAAHHÜT VE
TİCARET ANONİM ŞİRKETİ
VEKALET= ANKARA 55. NOTERLİĞİ 11.12.2024&13619 ** KONTROL PANOLARI
CONTAINER İÇERİSİNDE MONTE VAZİYETTEDİR. 421,975.74

SE 38 A5

İSTANBUL 25/06/2025

MERT MÜLAYİM / M/34/10568

ERENKÖY GÜMRÜK MÜDÜRLÜĞÜ
25341200EX00203830
25/06/2025

0080045226
BEST ELEKTRİK TAAHHÜT VE TİCARET ANONİM ŞİRKETİ
GÜMÜŞÇESME MAH. 8165 SK. BEST 3 ALTIEYLÜL/010
010/ALTIEYLÜL 052

EX 1
2 4

2 kap 1 adet(unit) Markası: ADDR-Numarası: - 2 73089098 00 18

Ticari tanımı: merdiven -

052 6.51
10 00 6.51

DB EUR.1 Dolaşım Belgesi V 25TOBB0322000022755859 #25-06-25
TPS E-Fatura V 25243160110886042875229/2 #25-06-25
TPS-Kripto V 25153097211086071610934/2 #25-06-25
TED=BEST ELEKTRİK TAAHHÜT TİC A.Ş/VN:0080045226 BEST ELEKTRİK TAAHHÜT VE
TİCARET ANONİM ŞİRKETİ

1 ADET(UNIT) 1,000.00

1,140.48

2 kap 1 adet(unit) Markası: ADDR-Numarası: - 3 85364900 00 29

Ticari tanımı: 0487b1x6x12xcoxghaggggx bus differantial and breaker failure röle -

400 188.70
10 40 188.65

TPS E-Fatura V 25243160110886042875229/3 #25-06-25
TPS-Kripto V 25153097211086071610934/3 #25-06-25
TED=BEST ELEKTRİK TAAHHÜT TİC A.Ş/VN:0080045226 BEST ELEKTRİK TAAHHÜT VE
TİCARET ANONİM ŞİRKETİ

1 ADET(UNIT) 29,000.00

33,073.78

2 kap 1 adet(unit) Markası: ADDR-Numarası: - 4 85176200 90 00

Ticari tanımı: 2742 324 v ethernet switch -

400 97.60
10 40 97.58

TPS E-Fatura V 25243160110886042875229/4 #25-06-25
TPS-Kripto V 25153097211086071610934/4 #25-06-25
TED=BEST ELEKTRİK TAAHHÜT TİC A.Ş/VN:0080045226 BEST ELEKTRİK TAAHHÜT VE
TİCARET ANONİM ŞİRKETİ

1 ADET(UNIT) 15,000.00

17,107.12

ERENKÖY GÜMRÜK MÜDÜRLÜĞÜ
25341200EX00203830
25/06/2025

0080045226
BEST ELEKTRİK TAAHHÜT VE TİCARET ANONİM ŞİRKETİ
GÜMÜŞÇESME MAH. 8165 SK. BEST 3 ALTIEYLÜL/010
010/ALTIEYLÜL 052

EX 1

3 4

2 kap 1 adet(unit)

Markası: ADDR-Numarası: -

5

85291069

90

13

Ticari tanımı: 24010xxx4 satellite-synchronized clock -

400

38.06

10

40

38.05

TPS E-Fatura V 25243160110886042875229/5 #25-06-25

TPS-Kripto V 25153097211086071610934/5 #25-06-25

TED=BEST ELEKTRİK TAAHHÜT TİC A.Ş./VN:0080045226 BEST ELEKTRİK TAAHHÜT VE
TİCARET ANONİM ŞİRKETİ

1 ADET(UNIT)

5,850.00

6,671.77

2 kap 3 adet(unit)

Markası: ADDR-Numarası: -

6

85176200

90

00

Ticari tanımı: 2894mxx interface converter -

400

29.28

10

40

29.27

TED=BEST ELEKTRİK TAAHHÜT TİC A.Ş./VN:0080045226 BEST ELEKTRİK TAAHHÜT VE
TİCARET ANONİM ŞİRKETİ

3 ADET(UNIT)

4,500.00

TPS E-Fatura V 25243160110886042875229/6 #25-06-25

TPS-Kripto V 25153097211086071610934/6 #25-06-25

5,132.13

2 kap 1 adet(unit)

Markası: ADDR-Numarası: -

7

85044083

90

19

Ticari tanımı: 9331 1k1p power supply -

400

9.76

10

40

9.76

TPS-Kripto V 25153097211086071610934/7 #25-06-25

TED=BEST ELEKTRİK TAAHHÜT TİC A.Ş./VN:0080045226 BEST ELEKTRİK TAAHHÜT VE
TİCARET ANONİM ŞİRKETİ

1 ADET(UNIT)

1,500.00

TPS E-Fatura V 25243160110886042875229/7 #25-06-25

1,710.71

				ERENKÖY GÜMRÜK MÜDÜRLÜĞÜ		
				25341200EX00203830		
				25/06/2025		
0080045226		EX	1			
BEST ELEKTRİK TAAHHÜT VE TİCARET ANONİM ŞİRKETİ						
GÜMÜŞÇESME MAH. 8165 SK. BEST 3 ALTIEYLÜL/010						
010/ALTIEYLÜL 052		4	4			
2 kap 10 adet(unit)	Markası: ADDR-Numarası: -	8		85176200	90	00
Ticari tanımı: 8109-01 sfp (100base-fx, 1310 nm, multimode, 2 km) -				736	52.05	
				10	40	52.04
TPS E-Fatura V 25243160110886042875229/8 #25-06-25				10 ADET(UNIT)	8,000.00	
TPS-Kripto V 25153097211086071610934/8 #25-06-25						
TED=BEST ELEKTRİK TAAHHÜT TİC A.Ş./VN:0080045226 BEST ELEKTRİK TAAHHÜT VE						
TİCARET ANONİM ŞİRKETİ						
					9,123.80	
2 kap 6 adet(unit)	Markası: ADDR-Numarası: -	9		85176200	90	00
Ticari tanımı: 8130-01 sfp (1000base-lx, 1310 nm, single mod, lc copnector, 10 km) -				736	39.04	
				10	40	39.03
TPS E-Fatura V 25243160110886042875229/9 #25-06-25				6 ADET(UNIT)	6,000.00	
TPS-Kripto V 25153097211086071610934/9 #25-06-25						
TED=BEST ELEKTRİK TAAHHÜT TİC A.Ş./VN:0080045226 BEST ELEKTRİK TAAHHÜT VE						
TİCARET ANONİM ŞİRKETİ						
					6,842.85	

BEST ELEKTRİK TAAHHÜT VE TİCARET ANONİM ŞİRKETİ
GÜMÜŞÇESME MAH. 14_252. SK. BEST 3
10100 ALTIEYLÜL/ BALIKESİR
Web Sitesi: <https://www.best-contracting.com/>
Vergi Dairesi: KURTDERELİ
VKN: 0080045226
TİCARET SİCİL NO: 15906
MERSİS NO: 4-3676-1682-5356316



e-FATURA



SAYIN

GEORGIAN STATE ELECTROSYSTEM JSC (GSE) 2, BARATASHVILI
STREET, TBİLİSİ 0105, GEORGIA
BARATASHVILI STREET, 0105/ TBİLİSİ
Gürcistan
Resmi Unvan: GEORGIAN STATE ELECTROSYSTEM JSC (GSE) 2

ETTN: 6a5f593b-c942-46f3-8d36-c33593e0844f

Özelleştirme No:	TR1.2
Senaryo:	IHRACAT
Fatura Tipi:	ISTISNA
Fatura No:	IHR2025000000029
Fatura Tarihi:	25-06-2025
Düzenleme Tarihi:	25-06-2025
Düzenleme Saati:	15:15:00
Döviz Kuru:	45.964600 TL

Sıra No	Mal Hizmet	Miktar	Birim Fiyat	İskonto Oranı	İskonto Tutarı	Mal Hizmet Tutarı	Teslim Şartı	Eşya Kap Cinsi	Kap No	Kap Adet	Teslim/ Bedel Ödeme Yeri	Gönderilm e Şekli	GTİP
1	KONTROL PANOSU	5 Adet	74.000,0000 0000 EUR			370.000,00 EUR	CIP	Kap	Menşei: Türkiye	0		Karayolu Taşımacılığı	853710 910000
2	MERDİVEN	1 Adet	1.000,00000 000 EUR			1.000,00 EUR	CIP	Kap	Menşei: Türkiye	0		Karayolu Taşımacılığı	730890 980018
3	0487B1X6X12X COXGHAGGGG X Bus Differential and Breaker Failure Röle	1 Adet	29.000,0000 0000 EUR			29.000,00 EUR	CIP	Kap	Menşei: Amerika	0		Karayolu Taşımacılığı	853649 000029
4	2742#324 V Ethernet Switch	1 Adet	15.000,0000 0000 EUR			15.000,00 EUR	CIP	Kap	Menşei: Amerika	0		Karayolu Taşımacılığı	851762 009000
5	24010XXX4 Satellite-Synchronized Clock	1 Adet	5.850,00000 000 EUR			5.850,00 EUR	CIP	Kap	Menşei: Amerika	0		Karayolu Taşımacılığı	852910 699013
6	2894MXX Interface Converter	3 Adet	1.500,00000 000 EUR			4.500,00 EUR	CIP	Kap	Menşei: Amerika	0		Karayolu Taşımacılığı	851762 009000
7	9331#1K1P Power Supply	1 Adet	1.500,00000 000 EUR			1.500,00 EUR	CIP	Kap	Menşei: Amerika	0		Karayolu Taşımacılığı	850440 839019
8	8109-01 SFP (100BASE-FX, 1310 nm, Multimode, 2 km)	10 Adet	800,0000000 0 EUR			8.000,00 EUR	CIP	Kap	Menşei: Tayvan	0		Karayolu Taşımacılığı	851762 009000
9	8130-01 SFP (100BASE-LX, 1310 nm, Single Mod, LC Copnnecter, 10 km)	6 Adet	1.000,00000 000 EUR			6.000,00 EUR	CIP	Kap	Menşei: Tayvan	0		Karayolu Taşımacılığı	851762 009000

Mal Hizmet Toplam Tutarı	440.850,00 EUR
Toplam İskonto	0,00 EUR
Hesaplanan KDV(%0)	0,00 EUR
Vergiler Dahil Toplam Tutar	440.850,00 EUR
Ödenecek Tutar	440.850,00 EUR
Mal Hizmet Toplam Tutarı(TL)	20.263.493,91 TL
Toplam İskonto(TL)	0,00 TL
Hesaplanan KDV(%0)(TL)	0,00 TL
Vergiler Dahil Toplam Tutar(TL)	20.263.493,91 TL
Ödenecek Tutar(TL)	20.263.493,91 TL

Vergi İstisna Muafiyet Sebebi: 301 11/1 - a Mal ihracatı

Yalnız #Dört Yüz Kırk Bin Sekiz Yüz Ellil Euro#

CİP TOPLAM: EUR 440.850,00

KAP: 2

NET KİLO (KG): 2.867,75

BRÜT KİLO (KG): 2.868,50

Navlun: EUR 6.000,00

Sigorta: EUR 1.455,00

TESLİM ŞEKLİ: CIP / TSKALTUBO / GEORGIA

ARACI BANKA BİLGİSİ: ZİRAAT BANKASI, BALIKESİR TİCARİ ŞUBE

ÖDEME ŞEKLİ: PEŞİN

İşlemler

Kullanıcı 40762723236
Memur 101881

TCGB NO 25341200EX00203830

Tebliğ Tarihi

Müzekkere

MÜDÜRLÜK MAKAMINA
SARP GÜMRÜK MÜDÜRLÜĞÜNDEN ALINAN 00110967986 SAYI VE 02.07.2025 TARİHLİ DİLEKÇEYE İSTİNADEN YAPILAN 12 AYLIK KDS SORGUSU NETİCESİNDE AYNI VE BENZER EŞYALAR İÇİN ORTALAMA KIYMETİN 26 USD OLDUĞU, BEYAN EDİLEN KIYMETİN İSE %80 İN ÜZERİNDE OLDUĞU GÖRÜLMÜŞTÜR. BU SEBEPLERLE ORTALAMA KIYMETİN %20 ARALIĞININ DIŞINDA OLDUĞU TESPİT EDİLMİŞTİR. YAPILAN İNCELEME NETİCESİNDE 2018/23 SAYILI GENELGE KAPSAMINDA KIYMET ARAŞTIRMASINA GİDİLMEK ÜZERE BÖLGE MÜDÜRLÜĞÜMÜZE BİLDİRİMDE BULUNULMASININ UYGUN OLACAĞI GÖRÜŞÜYLE OLURLARINIZA ARZ EDERİM.

GV Tahakkuk Kararı Olaylar

Müzekkere Kabul/İptal

2018/23 GENELGEYE GÖRE BÖLGE MÜDÜRLÜĞÜMÜZE İNTİKALI

Müzekkere Red

1/1

Onaylanmış



T.C. TİCARET BAKANLIĞI SARP
GÜMRÜK MÜDÜRLÜĞÜ
Tarih: 02/07/2025
Sayı: E-88714447-102.03-00110967986
Sistem Kayıt Tarihi: 02/07/2025



T.C.

TİCARET BAKANLIĞI

Kaçkar Gümrük ve Dış Ticaret Bölge Müdürlüğü
Sarp Gümrük Müdürlüğü



2025 AİLE YILI

Sayı : E-88714447-102.03-00110967986

Konu : 25341200IR010843 Sayılı IRB

ERENKÖY GÜMRÜK MÜDÜRLÜĞÜNE

İlgi : a) 01.07.2025 tarihli ve E-88714447-102.03-00110871388 sayılı yazı.
b) 01.07.2025 tarihli ve E-14513834-170.01.01-00110918024 sayılı yazımız.

İlgide kayıtlı yazılar konusu Müdürlüğünüzce onaylanarak işlem görmek üzere Müdürlüğümüze sevk edilen 25341200IR010843 sayılı IRB muhteviyatı eşya ile ilgili olarak verilen havaleye istinaden eşyanın fotoğrafları çekilerek yazımız ekinde gönderilmiş olup Müdürlüğünüzün ihracat gümrük idaresi olması sebebiyle kıymet yönü ile konunun Bakanlığımız Gümrükler Genel Müdürlüğünün 2018/23 sayılı Genelgesine istinaden Müdürlüğünüzce değerlendirilmesi hususunda gereğini arz ederim.

Sait Emre GURBETOĞLU
Gümrük Müdürü a.
Gümrük Müdür Yardımcısı

EK: -Müzekkere
-Fotoğraflar

Bu belge güvenli elektronik imza ile imzalanmıştır.

Belge Doğrulama Kodu: D3110E54-195E-4BFB-8167-96BBFC12B027

<https://www.turkiye.gov.tr/ticaret-bakanligi-ebys>

Adres: SARP SINIR KAPISI-KEMALPAŞA/ARTVİN

Telefon No: 04662153000 Faks No: 04663715014

e-Posta: Y.Akbiyik@ticaret.gov.tr

İnternet Adresi: www.ticaret.gov.tr

KEP Adresi:

Ayrıntılı bilgi için:

YÜCEL AKBIYIK

Memur

Telefon No: 04662153000



İlgili muayene raporuna kıymetli konusundaki tarafsız yasaçı esyanın fotoğrafları
transit servisine nakledilmiş olup gerekli işlemlere mevzuat hükümleri açısından
gereğini arz ederim

Değerlendirilerek vize hareket
idareye aktarılmıştır

[Handwritten signature]

Gönderici/İhracatçı (2) 0080045226 - BEST ELEKTRİK TAHHÜT VE TİCARET ANONİM ŞİRKETİ		Alıcı (6) - GEORGIAN STATE ELECTROSYSTEM JSC (GSE)	
Sektör/İhracat Ülkesi (15) TÜRKİYE	Varış Ülkesi (17) GÜRCİSTAN	Brüt Ağırlık (kg)(35) 29.28	Net Ağırlık (kg)(38) 29.27
Eya Kodu(33) 851762009000	İhracat Beyanname Numarası 25341200EX00203830	Ek Bilgi/Sunulan Belgeler/Sertifika ve izniler(44) TPS E-Fatura - 25243160110866042875229/6 TPS-Kıptö - 25153097211086071610934/6	
Kalem No(32) Kaplarn marka ve numaraları(31.1)	Kaplarn Adet ve Cinsleri(31.2) 2-B1	Eşyanın Tanımı(31.4) 2864MXX INTERFACE CONVERTER	
Kalem No(32) Kaplarn marka ve numaraları(31.1)			
Kaplarn Adet ve Cinsleri(31.2) 2-B1			
Eşyanın Tanımı(31.4) 24010XXX4 SATELLITE-SYNCHRONIZED CLOCK			
Gönderici/İhracatçı (2) 0080045226 - BEST ELEKTRİK TAHHÜT VE TİCARET ANONİM ŞİRKETİ		Alıcı (6) - GEORGIAN STATE ELECTROSYSTEM JSC (GSE)	
Sektör/İhracat Ülkesi (15) TÜRKİYE	Varış Ülkesi (17) GÜRCİSTAN	Brüt Ağırlık (kg)(35) 38.06	Net Ağırlık (kg)(38) 38.05
Eya Kodu(33) 852910699013	İhracat Beyanname Numarası 25341200EX00203830	Ek Bilgi/Sunulan Belgeler/Sertifika ve izniler(44) TPS E-Fatura - 25243160110866042875229/5 TPS-Kıptö - 25153097211086071610934/5	
Kalem No(32) Kaplarn marka ve numaraları(31.1)	Kaplarn Adet ve Cinsleri(31.2) 2-B1	Eşyanın Tanımı(31.4) 24010XXX4 SATELLITE-SYNCHRONIZED CLOCK	
Kalem No(32) Kaplarn marka ve numaraları(31.1)			
Kaplarn Adet ve Cinsleri(31.2) 2-B1			
Eşyanın Tanımı(31.4) 2742 324 V ETHERNET SWITCH			
Gönderici/İhracatçı (2) 0080045226 - BEST ELEKTRİK TAHHÜT VE TİCARET ANONİM ŞİRKETİ		Alıcı (6) - GEORGIAN STATE ELECTROSYSTEM JSC (GSE)	
Sektör/İhracat Ülkesi (15) TÜRKİYE	Varış Ülkesi (17) GÜRCİSTAN	Brüt Ağırlık (kg)(35) 97.60	Net Ağırlık (kg)(38) 97.58
Eya Kodu(33) 85176200900000	İhracat Beyanname Numarası 25341200EX00203830	Ek Bilgi/Sunulan Belgeler/Sertifika ve izniler(44) TPS E-Fatura - 25243160110866042875229/4 TPS-Kıptö - 25153097211086071610934/4	
Kalem No(32) Kaplarn marka ve numaraları(31.1)	Kaplarn Adet ve Cinsleri(31.2) 2-B1	Eşyanın Tanımı(31.4) 2742 324 V ETHERNET SWITCH	
Kalem No(32) Kaplarn marka ve numaraları(31.1)			
Kaplarn Adet ve Cinsleri(31.2) 2-B1			
Eşyanın Tanımı(31.4) 0487B1X6X12XC0XGHA6GGGX BUS DIFFERENTIAL AND BREAKER FAIL URE ROLE			
Gönderici/İhracatçı (2) 0080045226 - BEST ELEKTRİK TAHHÜT VE TİCARET ANONİM ŞİRKETİ		Alıcı (6) - GEORGIAN STATE ELECTROSYSTEM JSC (GSE)	
Sektör/İhracat Ülkesi (15) TÜRKİYE	Varış Ülkesi (17) GÜRCİSTAN	Brüt Ağırlık (kg)(35) 188.70	Net Ağırlık (kg)(39) 188.65
Eya Kodu(33) 853649000029	İhracat Beyanname Numarası 25341200EX00203830	Ek Bilgi/Sunulan Belgeler/Sertifika ve izniler(44) TPS E-Fatura - 25243160110866042875229/3 TPS-Kıptö - 25153097211086071610934/3	
Kalem No(32) Kaplarn marka ve numaraları(31.1)	Kaplarn Adet ve Cinsleri(31.2) 2-B1	Eşyanın Tanımı(31.4) 0487B1X6X12XC0XGHA6GGGX BUS DIFFERENTIAL AND BREAKER FAIL URE ROLE	



İB No 253412001R010843



T.C.
TİCARET BAKANLIĞI
Erenköy Gümrük Müdürlüğü

Sayı : E-14513834-170.01.01-00110918024
Konu : 25341200IR010843 Sayılı IRB

SARP GÜMRÜK MÜDÜRLÜĞÜNE

İlgi : 01.07.2025 tarihli ve E-88714447-102.03-00110871388 sayılı yazınız.

İlgide kayıtlı yazınızda özetle; Müdürlüğümüzce onaylanarak işlem görmek üzere Müdürlüğünüze sevk edilen 25341200IR010843 sayılı IRB muhteviyatı eşyayı taşıyan 34ECA269/34NG185 plakalı aracın Müdürlüğünüzde yapılan Kırmızı Hat muayenesinde beyanın 1. Kalemde 'Kontrol Panosu' olarak beyan edilen eşya (5 Adet) ekli faturada birim kıymet 74.000 Euro olarak görüldüğü, panoların 2 adetinin ufak ve görece boş olduğu, 3 adet panonunda denk özellikte olmadığı dolayısıyla aynı birim kıymete haiz olamayacağını değerlendirildiği, alt fatura talep edildiği ve sunulan Koztek Elektrik ve Enerji Tek. firmasına ait KOZ202500000020-42 numaralı faturalar ile beyana ekli Best Elektrik Taah. Ve Tic. A.Ş. firmasına ait IHR202500000029 numaralı fatura eşya bazında eşleştirildiği, alt faturalar ile ihracat faturası arasında ciddi kıymet farkı olduğunun değerlendirildiğinden bahisle, konunun bir kez de mezkur Muayene Memuru Müzekkeresi doğrultusunda Müdürlüğümüzce tetkiki ile Müdürlüğünüzce yapılacak işlemlere esas olmak üzere bilgi verilmesi istenilmiştir.

Konuya ilişkin olarak Müdürlüğümüzce yapılan inceleme neticesinde; yazınız konusu 25341200IR010843 sayılı IRB'de bağlı bulunan 25.06.2025 tarihli 25341200EX00203830 sayılı ihracat beyannamesinin "sarı hat" kriterine göre işlem gördüğü, yükümlüsünce sunulan evraklarda herhangi bir uyumsuzluk tespit edilmediğinden beyanname kontrolü ilgili hat kriterine göre olumlu bulunarak gümrük işlemleri sonuçlandırılmış olup, söz konusu eşya hali hazırda Müdürlüğümüz denetimi altında bulunmadığından, yazınız konusu hususların Müdürlüğünüzce değerlendirilmesinin uygun olacağı görüşü ile bilgi ve gereğini arz ederim.

Hüseyin KAĞNICIGİL
Gümrük Müdürü a.
Gümrük Müdür Yardımcısı

Bu belge güvenli elektronik imza ile imzalanmıştır.

Belge Doğrulama Kodu: AD85D0A0-DB1F-413F-BF79-8D702188518A

<https://www.turkiye.gov.tr/ticaret-bakanligi-ebys>

Adres: Erenköy Gümrük Müdürlüğü Kayışdağı Yolu Cad. 34755

Ataşehir/İstanbul

Telefon No: 0(216) 3642975 Faks No: 0(216) 3642985

e-Posta: o.yildirim3@gtb.gov.tr

İnternet Adresi: www.ticaret.gov.tr

KEP Adresi:

Ayrıntılı bilgi için:

ÖZLEM ÖZDEMİR

Memur

Telefon No: 0(216) 3642975



Müdürlük Makamına,

Sarp Gümrük Müdürlüğünden alınan 01.07.25/110871388
tarifli/sayıli yazının ve eki belgelerin tetkiki ve
gereği için muayene memuruna tavsiyesi olarak
arz ederim. 01.07.2025

mm 10/1981

J.2

MÜDÜRLÜK MAKAMINA

Sarp Gümrük Müdürlüğü'nün yazılı konusu ihraç
beyannamesi sarı hat belge kontrolü yapılarak itmal
edilmiştir. Yönetimsince sunulan evraklar arasında herhangi
bir uyumsuzluk tespit edilmediğinden beyanname kontrolü
olmuş sayılmaktadır. Sarp Gümrük Müdürlüğü'nün yapmış
olduğu fiziki tespitle eşya kıymetinin günaç olduğu belirtilmiş
olup fiziki olarak eşyayı tespit etmen mümkün olduğundan
eşya kıymetine ilişkin tarafıma herhangi bir tespitle bulun-
ma mümkün değildir. Yazılı konusu hususların müd-
liklerince değerlendirilmesi gerektiği görüşüne fahdirlenince
arz ederim

Muayene Memuru

Hüsne Coşkun

04.07.2025
Müdürlük Makamına

J.2



T.C. TİCARET BAKANLIĞI SARP
GÜMRÜK MÜDÜRLÜĞÜ
Tarih: 01/07/2025
Sayı: E-88714447-102.03-00110871388
Sistem Kayıt Tarihi: 01/07/2025



T.C.

TİCARET BAKANLIĞI

Kaçkar Gümrük ve Dış Ticaret Bölge Müdürlüğü
Sarp Gümrük Müdürlüğü



2025 AİLE YILI

Sayı : E-88714447-102.03-00110871388

Konu : 25341200IR010843 Sayılı IRB

ERENKÖY GÜMRÜK MÜDÜRLÜĞÜNE

Müdürlüğünüzce onaylanarak işlem görmek üzere Müdürlüğümüze sevk edilen 25341200IR010843 sayılı IRB muhteviyatı eşyayı taşıyan 34ECA269/34NG185 plakalı aracın Müdürlüğümüzde yapılan Kırmızı Hat muayenesinde bir örneği ekli müzekerede de belirtildiği üzere beyanın 1. Kalemінде 'Kontrol Panosu' olarak beyan edilen eşya (5 Adet) ekli faturada birim kıymet 74.000 Euro olarak görülmüş, panoların 2 adetinin ufak ve görece boş olduğu, 3 adet panonunda denk özellikte olmadığı dolayısıyla aynı birim kıymete haiz olamayacağı değerlendirilmiş, alt fatura talep edilmiş, sunulan Koztek Elektrik Ve enerji Tek. firmasına ait KOZ2025000000020-42 numaralı faturalar ile beyana ekli Best Elektrik Taah. Ve Tic. A.Ş. firmasına ait IHR2025000000029 numaralı fatura eşya bazında eşleştirilmiş olup alt faturalar ile ihracat faturası arasında ciddi kıymet farkı olduğu değerlendirilmiştir. Konunu ilgili bir kezde Muayene Memuru Müzekkeresi doğrultusunda Müdürlüğünüzce tetkiki ile Müdürlüğümüzce yapılacak işlemlere esas olmak Müdürlük görüşünüz ile beraber aracın sahamızda beklediği hususuda göz önünde bulundurularak çok acele bilgi verilmesini arz ederim.

Hakan YAVUZ
Gümrük Müdürü a.
Gümrük Müdür Yardımcısı V.

EK:-Beyanname ve ekleri
-Müzekkere

Bu belge güvenli elektronik imza ile imzalanmıştır.

Belge Doğrulama Kodu: B99BBDE4-EFEE-41BF-9EBA-E76595C32183

<https://www.turkiye.gov.tr/ticaret-bakanligi-ebys>

Adres: SARP SINIR KAPISI-KEMALPAŞA/ARTVİN

Telefon No: 04662153000 Faks No: 04663715014
e-Posta: Y.Akbiyik@ticaret.gov.tr
İnternet Adresi: www.ticaret.gov.tr
KEP Adresi:

Ayrıntılı bilgi için:
YÜCEL AKBIYIK
Memur
Telefon No: 04662153000



Mükârlük Mateminde

Beyan 1. tabanında "Kontrol Panosu" olarak belirtilen eşya (5 Adet) ekli faturada birim fiyat 74.000 Euro olarak görülmüş, panoların 2 adetinin ufak ve gerçeğe bakıldığında, 3 adet büyük panonun da teknik özellikler açısından itibarıyla aynı birim fiyate hasat olamayacağı değerlendirilmiştir, alt fatura takip edilmiş, sunulan Keatek firmasına alt 20 ve 42 numaralı faturalar ile ilgili Best Elektrik - 29 nolu faturanın eşya bakımında eşleştirilmesini talep edilmiş, alt faturalar ile ilgili fatura arasında ciddi fiyat farkı olması nedeniyle hareket geçişine sonlanması ve alınacak cevaba istisnadan dâhil tutulmasını uygun olduğu görüşüyle görüşme arz edilmiştir.

K/TRANSIT - Hareket Güm. İda. bilgilendirilmiştir

Hakan Yıldırım
Mükârlük Müdürü 2020/11



TÜRKİYE CUMHURİYETİ

İHRACAT REFAKAT BELGESİ	Gönderici/İhracatçı (2) No: 0080045226	BEYAN TIPI (1) Formlar(3)
	BEST ELEKTRİK TAAHHÜT VE TİCARET ANONİM ŞİRKETİ	Düzenleme Tarihi: 26.06.2025 14:17:27 Düzenleyen Gümrük İdaresi: ERENKÖY GÜMRÜK MÜDÜRLÜĞÜ
	Alıcı (8) No: GEORGIAN STATE ELECTROSYSTEM JSC (GSE)	Kalemler(5) 9
	Rejim Hak Sahibi (50) No: 7750433978	Toplam kap adedi (6) 2
	SORKAN ULUSLARARASI NAKLIYAT TAŞIMACILIK TARIM PETROL SANAYİ VE TİCARET LİMİTED ŞİRKETİ	Brüt Ağırlık (kg) (35) 2868,50
	Temsilci (14) No: 7750433978	Referans Numaraları(7) İHRACAT BEYANNAMELERİ 25341200EX00203830
	SORKAN ULUSLARARASI NAKLIYAT TAŞIMACILIK TARIM PETROL SANAYİ VE TİCARET LİMİTED ŞİRKETİ	Taahhüt Adı(25) No: 6310731419
	Hareketteki taşıma aracının kimliği ve kayıtlı olduğu ülke (18) 34ECA269.34NG185	Taahhüt Sırasındaki Diğer Olaylar Açıklamalar ve Alınan Önemler(56)
	Sınır Geçecek Hareketli Taahhüt Aracının Kimliği Ve Kayıtlı Olduğu Ülke (21)	Varış Gümrük İdaresi 080200 SARP GÜMRÜK MÜDÜRLÜĞÜ
	Sınırdaki Taahhüt Şekli (25) Eşyanın Bulunduğu Yer (30)	HAREKET GÜMRÜK İDARESİ KONTROLÜ (D) Sonuç: Takip mühürleri: Adedi: Numarası: AÇIK SEVK Süre sınırı (Tarih): 01.07.2025 14:31:47

KALEM LİSTESİ

Kalem No(32) 1	Kapların marka ve numaraları(31.1) -ADDR	Kapların Adet ve Cinsleri(31.2) 2-BI	Künteneyer No(31.3)	Eşyanın Tanımı(31.4) KONTROL PANOSU
Eşya Kodu(33) 853710910000	İhracat Beyannamesi Numarası: 25341200EX00203830			
Sevki/İhracat Ülkesi (15) TÜRKİYE	Varış Ülkesi (17) GÜRCİSTAN	Brüt Ağırlık (kg)(35) 2407,50	Net Ağırlık(kg)(38) 2406,86	Ek Bilgi/Sunulan Belgeler/Sertifika ve izinleri(44) DB EUR.1 Dolayım Belgesi - 25TOBB0322000022755859 TPS E-Fatura - 25243160110886042875229/1 TPS-Kripto - 25153097211086071610934/1
Gönderici/İhracatçı (2) 0080045226 - BEST ELEKTRİK TAAHHÜT VE TİCARET ANONİM ŞİRKETİ	Alıcı (8) - GEORGIAN STATE ELECTROSYSTEM JSC (GSE)			
Kalem No(32) 2	Kapların marka ve numaraları(31.1) -ADDR	Kapların Adet ve Cinsleri(31.2) 2-BI	Künteneyer No(31.3)	Eşyanın Tanımı(31.4) MERDİVEN
Eşya Kodu(33) 730890980018	İhracat Beyannamesi Numarası: 25341200EX00203830			
Sevki/İhracat Ülkesi (15) TÜRKİYE	Varış Ülkesi (17) GÜRCİSTAN	Brüt Ağırlık (kg)(35) 6,51	Net Ağırlık(kg)(38) 6,51	Ek Bilgi/Sunulan Belgeler/Sertifika ve izinleri(44) DB EUR.1 Dolayım Belgesi - 25TOBB0322000022755859 TPS E-Fatura - 25243160110886042875229/2 TPS-Kripto - 25153097211086071610934/2
Gönderici/İhracatçı (2) 0080045226 - BEST ELEKTRİK TAAHHÜT VE TİCARET ANONİM ŞİRKETİ	Alıcı (8) - GEORGIAN STATE ELECTROSYSTEM JSC (GSE)			



Kalem No(32) 3	Kapların marka ve numaraları(31.1) --ADDR	Kapların Adet ve Cinsleri(31.2) 2-BI	Konteyner No(31.3)	Eşyanın Tanımı(31.4) 0487B1X6X12XC0XGHAGGGGX BUS DIFFERENTIAL AND BREAKER FAILURE ROLE
Eşya Kodu(33) 853649000029	İhracat Beyannamesi Numarası 25341200EX00203830			
Sevki/İhracat Ülkesi (15) TÜRKİYE	Variş Ülkesi (17) GÜRCİSTAN	Brüt Ağırlık (kg)(35) 188,70	Net Ağırlık(kg)(38) 188,65	Ek Bilgi/Sunulan Belgeler/Sertifika ve izinleri(44) TPS E-Fatura - 25243160110886042875229/3 TPS-Kripto - 25153097211086071610934/3
Gönderici/İhracatçı (2) 0080045226 - BEST ELEKTRİK TAAHHÜT VE TİCARET ANONİM ŞİRKETİ			Alıcı (8) - GEORGIAN STATE ELECTROSYSTEM JSC (GSE)	

Kalem No(32) 4	Kapların marka ve numaraları(31.1) --ADDR	Kapların Adet ve Cinsleri(31.2) 2-BI	Konteyner No(31.3)	Eşyanın Tanımı(31.4) 2742 324 V ETHERNET SWITCH
Eşya Kodu(33) 851762009000	İhracat Beyannamesi Numarası 25341200EX00203830			
Sevki/İhracat Ülkesi (15) TÜRKİYE	Variş Ülkesi (17) GÜRCİSTAN	Brüt Ağırlık (kg)(35) 97,60	Net Ağırlık(kg)(38) 97,58	Ek Bilgi/Sunulan Belgeler/Sertifika ve izinleri(44) TPS E-Fatura - 25243160110886042875229/4 TPS-Kripto - 25153097211086071610934/4
Gönderici/İhracatçı (2) 0080045226 - BEST ELEKTRİK TAAHHÜT VE TİCARET ANONİM ŞİRKETİ			Alıcı (8) - GEORGIAN STATE ELECTROSYSTEM JSC (GSE)	

Kalem No(32) 5	Kapların marka ve numaraları(31.1) --ADDR	Kapların Adet ve Cinsleri(31.2) 2-BI	Konteyner No(31.3)	Eşyanın Tanımı(31.4) 24010XXX4 SATELLITE-SYNCHRONIZED CLOCK
Eşya Kodu(33) 852910699013	İhracat Beyannamesi Numarası 25341200EX00203830			
Sevki/İhracat Ülkesi (15) TÜRKİYE	Variş Ülkesi (17) GÜRCİSTAN	Brüt Ağırlık (kg)(35) 38,06	Net Ağırlık(kg)(38) 38,05	Ek Bilgi/Sunulan Belgeler/Sertifika ve izinleri(44) TPS E-Fatura - 25243160110886042875229/5 TPS-Kripto - 25153097211086071610934/5
Gönderici/İhracatçı (2) 0080045226 - BEST ELEKTRİK TAAHHÜT VE TİCARET ANONİM ŞİRKETİ			Alıcı (8) - GEORGIAN STATE ELECTROSYSTEM JSC (GSE)	

Kalem No(32) 6	Kapların marka ve numaraları(31.1) --ADDR	Kapların Adet ve Cinsleri(31.2) 2-BI	Konteyner No(31.3)	Eşyanın Tanımı(31.4) 2894MXX INTERFACE CONVERTER
Eşya Kodu(33) 851762009000	İhracat Beyannamesi Numarası 25341200EX00203830			
Sevki/İhracat Ülkesi (15) TÜRKİYE	Variş Ülkesi (17) GÜRCİSTAN	Brüt Ağırlık (kg)(35) 29,28	Net Ağırlık(kg)(38) 29,27	Ek Bilgi/Sunulan Belgeler/Sertifika ve izinleri(44) TPS E-Fatura - 25243160110886042875229/6 TPS-Kripto - 25153097211086071610934/6
Gönderici/İhracatçı (2) 0080045226 - BEST ELEKTRİK TAAHHÜT VE TİCARET ANONİM ŞİRKETİ			Alıcı (8) - GEORGIAN STATE ELECTROSYSTEM JSC (GSE)	

İRB NO 25341200İR010843



3/3

Kalem No(32) 7	Kapların marka ve numaraları(31.1) -ADDR	Kapların Adet ve Cinsleri(31.2) 2-BI	Konteyner No(31.3)	Eşyanın Tanımı(31.4) 9331 1K1P POWER SUPPLY
Eşya Kodu(33) 850440839019	İhracat Beyannamesi Numarası 25341200EX00203830			
Sevk/İhracat Ülkesi (15) TÜRKİYE	Variş Ülkesi (17) GÜRCİSTAN	Brüt Ağırlık (kg)(35) 9,76	Net Ağırlık(kg)(38) 9,76	Ek Bilgi/Sunulan Belgeler/Sertifika ve izinleri(44) TPS E-Fatura - 25243160110886042875229/7 TPS-Kripto - 25153097211086071610934/7
Gönderici/İhracatçı (2) 0080045226 - BEST ELEKTRİK TAAHHÜT VE TİCARET ANONİM ŞİRKETİ			Alıcı (8) - GEORGIAN STATE ELECTROSYSTEM JSC (GSE)	

Kalem No(32) 8	Kapların marka ve numaraları(31.1) -ADDR	Kapların Adet ve Cinsleri(31.2) 2-BI	Konteyner No(31.3)	Eşyanın Tanımı(31.4) 8109-01 SFP (100BASE-FX, 1310 NM, MULTIMODE, 2 KM)
Eşya Kodu(33) 851762009000	İhracat Beyannamesi Numarası 25341200EX00203830			
Sevk/İhracat Ülkesi (15) TÜRKİYE	Variş Ülkesi (17) GÜRCİSTAN	Brüt Ağırlık (kg)(35) 52,05	Net Ağırlık(kg)(38) 52,04	Ek Bilgi/Sunulan Belgeler/Sertifika ve izinleri(44) TPS E-Fatura - 25243160110886042875229/8 TPS-Kripto - 25153097211086071610934/8
Gönderici/İhracatçı (2) 0080045226 - BEST ELEKTRİK TAAHHÜT VE TİCARET ANONİM ŞİRKETİ			Alıcı (8) - GEORGIAN STATE ELECTROSYSTEM JSC (GSE)	

Kalem No(32) 9	Kapların marka ve numaraları(31.1) -ADDR	Kapların Adet ve Cinsleri(31.2) 2-BI	Konteyner No(31.3)	Eşyanın Tanımı(31.4) 8130-01 SFP (100BASE-LX, 1310 NM, SINGLE MOD, LC COPNNECTOR, 10 KM)
Eşya Kodu(33) 851762009000	İhracat Beyannamesi Numarası 25341200EX00203830			
Sevk/İhracat Ülkesi (15) TÜRKİYE	Variş Ülkesi (17) GÜRCİSTAN	Brüt Ağırlık (kg)(35) 39,04	Net Ağırlık(kg)(38) 39,03	Ek Bilgi/Sunulan Belgeler/Sertifika ve izinleri(44) TPS E-Fatura - 25243160110886042875229/9 TPS-Kripto - 25153097211086071610934/9
Gönderici/İhracatçı (2) 0080045226 - BEST ELEKTRİK TAAHHÜT VE TİCARET ANONİM ŞİRKETİ			Alıcı (8) - GEORGIAN STATE ELECTROSYSTEM JSC (GSE)	

BEST ELEKTRİK TAHHÜT VE TİCARET ANONİM ŞİRKETİ
GÜMÜŞÇESME MAH. 14_252. SK. BEST 3
10100 ALTIEYLÜL/ BALIKESİR
Web Sitesi: <https://www.best-contracting.com/>
Vergi Dairesi: KURTDERELİ
VKN: 0080045226
TİCARET SİCİL NO: 15906
MERSİS NO: 4-3676-1682-5356316



e-FATURA



SAYIN

GEORGIAN STATE ELECTROSYSTEM JSC (GSE) 2, BARATASHVILI
STREET, TBİLİSİ 0105, GEORGIA
BARATASHVILI STREET, 0105/ TBİLİSİ
Gürcistan
Resmi Unvan: GEORGIAN STATE ELECTROSYSTEM JSC (GSE) 2

ETTN: 5a5f593b-c942-46f3-8d36-c33593e0844f

Özelleştirme No:	TR1.2
Senaryo:	IHRACAT
Fatura Tipi:	İSTISNA
Fatura No:	IHR202500000029
Fatura Tarihi:	25-06-2025
Düzenleme Tarihi:	25-06-2025
Düzenleme Saati:	15:15:00
Döviz Kuru:	45.964600 TL

Sıra No	Mal Hizmet	Miktar	Birim Fiyat	İskonto Oranı	İskonto Tutarı	Mal Hizmet Tutarı	Teslim Şartı	Eşya Kap Cinsi	Kap No	Kap Adet	Teslim/ Bedel Ödeme Yeri	Gönderilm e Şekli	GTİP
1	KONTROL PANOSU	5 Adet	74.000,0000 0000 EUR			370.000,00 EUR	CIP	Kap	Menşei: Türkiye	0		Karayolu Taşımacılığı	853710 910000
2	MERDİVEN	1 Adet	1.000,00000 000 EUR			1.000,00 EUR	CIP	Kap	Menşei: Türkiye	0		Karayolu Taşımacılığı	730890 980018
3	0487B1X6X12X COXGHAGGGGX Bus Differential and Breaker Failure Röle	1 Adet	29.000,0000 0000 EUR			29.000,00 EUR	CIP	Kap	Menşei: Amerika	0		Karayolu Taşımacılığı	853649 000029
4	2742#324 V Ethernet Switch	1 Adet	15.000,0000 0000 EUR			15.000,00 EUR	CIP	Kap	Menşei: Amerika	0		Karayolu Taşımacılığı	851762 009000
5	24010XXX4 Satellite- Synchronized Clock	1 Adet	5.850,00000 000 EUR			5.850,00 EUR	CIP	Kap	Menşei: Amerika	0		Karayolu Taşımacılığı	852910 699013
6	2894MXX Interface Converter	3 Adet	1.500,00000 000 EUR			4.500,00 EUR	CIP	Kap	Menşei: Amerika	0		Karayolu Taşımacılığı	851762 009000
7	9331#1K1P Power Supply	1 Adet	1.500,00000 000 EUR			1.500,00 EUR	CIP	Kap	Menşei: Amerika	0		Karayolu Taşımacılığı	850440 839019
8	8109-01 SFP (100BASE-FX, 1310 nm, Multimode, 2 km)	10 Adet	800,0000000 0 EUR			8.000,00 EUR	CIP	Kap	Menşei: Tayvan	0		Karayolu Taşımacılığı	851762 009000
9	8130-01 SFP (100BASE-LX, 1310 nm, Single Mod, LC Copnector, 10 km)	6 Adet	1.000,00000 000 EUR			6.000,00 EUR	CIP	Kap	Menşei: Tayvan	0		Karayolu Taşımacılığı	851762 009000

Mal Hizmet Toplam Tutar	440.850,00 EUR
Toplam İskonto	0,00 EUR
Hesaplanan KDV(%0)	0,00 EUR
Vergiler Dahil Toplam Tutar	440.850,00 EUR
Ödenecek Tutar	440.850,00 EUR
Mal Hizmet Toplam Tutar(TL)	20.263.493,91 TL
Toplam İskonto(TL)	0,00 TL
Hesaplanan KDV(%0)(TL)	0,00 TL
Vergiler Dahil Toplam Tutar(TL)	20.263.493,91 TL
Ödenecek Tutar(TL)	20.263.493,91 TL

Vergi İstisna Muafiyet Sebebi: 301 11/1 - a Mal ihracatı
Yalnız #Dört Yüz Kırk Bin Sekiz Yüz Elli Euro#
CIP TOPLAM: EUR 440.850,00
KAP: 2
NET KİLO (KG): 2.867,75
BRÜT KİLO (KG): 2.868,50
Navlun: EUR 6.000,00
Sigorta: EUR 1.455,00
TESLİM ŞEKLİ: CIP / TSKALTUBO / GEORGIA

KOZTEK ELEKTRİK VE ENERJİ TEKNOLOJİLERİ KEREM ÖZDEMİR
Aydınevler Mah. Aslanbey Cd No:1-3 ABlok K:2 D:14 Mert
Plaza, Maltepe- No:
Maltepe/ İstanbul
Tel: 2163666045 Fax:
Web Sitesi:
E-Posta: muhasebe@koztek.com
Vergi Dairesi: KÜÇÜKYALI VERGİ DAİRESİ
TCKN: 11450342640



e-FATURA



KOZTEK

SAYIN

BEST ELEKTRİK TAAHHÜT VE TİCARET ANONİM ŞİRKETİ

GÜMÜŞÇESME MAH. 252.SK. No:1/13-A
00000 Altıeylül/ Balıkesir

Web Sitesi:

E-Posta:

Tel: Fax:

Vergi Dairesi: KURTDERELİ VERGİ DAİRESİ

VKN: 0080045226

ETTN: 5876e878-ca1a-424d-bb7d-977a80dea48d

Özelleştirme No:	TR1.2
Senaryo:	TİCARİFATURA
Fatura Tipi:	SATIS
Fatura No:	KOZ2025000000042
Fatura Tarihi:	23-06-2025
Düzenleme Tarihi:	23-06-2025
Düzenleme Zamanı:	14:15:10
İrsaliye No:	KEI2025000000047
İrsaliye Tarihi:	23-06-2025
Sipariş No:	BE-TSK-0084-241127
Sipariş Tarihi:	27-11-2024
Son Ödeme Tarihi:	23-06-2025

Sıra No	Mal Hizmet	Açıklama	Miktar	Birim Fiyat	İskonto Oranı	İskonto Tutarı	KDV Oranı	KDV Tutarı	Diğer Vergiler	Mal Hizmet Tutarı
1	TSKALTUBO SS PANEL SCOPE,SERVICES,ENGINEERING,TRAINING,SUPPORT (Outdoor Container – 1 set Protection and Control Panel – 1 set ECS/SPM Panel – 1 set Metering Panel – 1 set CT Junction Box Panel – 1 set VT Junction Box Panel – 1 set)		1Adet	92.000USD	%0		%20,00	18.400,00USD		92.000,00USD

Mal Hizmet Toplam Tutarı	92.000,00USD
Toplam İskonto	0,00USD
KDV Matrahı	92.000,00 USD
Hesaplanan KDV(%20)	18.400,00 USD
Vergiler Dahil Toplam Tutar	110.400,00USD
Ödenecek Tutar	110.400,00USD
Hesaplanan KDV(%20) (TL)	728.864,48 TL
Mal Hizmet Toplam Tutarı(TL)	3.644.322,40 TL
Vergiler Dahil Toplam Tutar(TL)	4.373.186,88 TL
Ödenecek Tutar(TL)	4.373.186,88 TL

Not: Yalnız YUZONBİNDÖRTYÜZ Dolar'dır (Yalnız DÖRTMİLYONÜÇYUZETMİŞÜÇBİNÜZSEKSENALTI TL SEKSENSEKİZ Kr'dir)
Döviz Kuru: 39,6122 TL
2024-149

Ödeme Bilgileri

Hesap Numarası	Para Birimi	Açıklama
TR25000670100000083894366	USD	YAPI VE KREDİ BANKASI A.S. / İNÖNÜ CADDESİ TİCARİ ŞB.

KOZTEK ENERJİ TEKNOLOJİLERİ A.Ş.
ASLANBEY CAD.MERT PLAZA A BLK KAT:2 AYDINEVLER
MAH.ASLANBEY CAD.MERT PLAZA A BLK KAT:2 1-3 Daire: 13
No:
34854 Maltepe/ İstanbul
Tel: 5323343762 Fax:
Web Sitesi:
E-Posta: muhasebe@koztek.com
Vergi Dairesi: KÜÇÜKYALI VERGİ DAİRESİ
VKN: 5820570913



e-FATURA



KOZTEK

SAYIN

BEST ELEKTRİK TAAHHÜT VE TİCARET ANONİM ŞİRKETİ

Gürnüşçeşme Mahallesi 252. Sokak No:1
10100 Alibeylül/ Balıkesir
Web Sitesi:
E-Posta: tuncay.altinel@besttransformer.com
Tel: Fax:
Vergi Dairesi: KURTDERELİ VERGİ DAİRESİ
VKN: 0080045226

Özelleştirme No:	TR1.2
Senaryo:	TICARIFATURA
Fatura Tipi:	SATIS
Fatura No:	KOZ2025000000020
Fatura Tarihi:	10-06-2025
Düzenleme Tarihi:	10-06-2025
Düzenleme Zamanı:	11:46:00
Son Ödeme Tarihi:	10-06-2025

ETTN: 564ab3a8-2a73-44c2-805a-b121ea4376d0

Sıra No	Mal Hizmet	Açıklama	Miktar	Birim Fiyat	İskonto Oranı	İskonto Tutarı	KDV Oranı	KDV Tutarı	Diğer Vergiler	Mal Hizmet Tutarı
1	KONTROL CİHAZI - SEL-0487		1Adet	18.498USD	%0		%20,00	3.699,60USD		18.498,00USD
2	KONTROL CİHAZI - SEL-0451		1Adet	12.980USD	%0		%20,00	2.596,00USD		12.980,00USD
3	NETWORK CİHAZI SEL-8050-01		4Adet	350USD	%0		%20,00	280,00USD		1.400,00USD
4	NETWORK CİHAZI SEL-8051-11		8Adet	425USD	%0		%20,00	680,00USD		3.400,00USD
5	NETWORK CİHAZI SEL-8049-01		2Adet	25USD	%0		%20,00	10,00USD		50,00USD
6	NETWORK İLETİŞİM CİHAZI SEL-8122		2Adet	3.000USD	%0		%20,00	1.200,00USD		6.000,00USD
7	NETWORK İLETİŞİM CİHAZI SEL-8123		2Adet	3.905USD	%0		%20,00	1.562,00USD		7.810,00USD
8	ANTEN SEL-2401		1Adet	1.770USD	%0		%20,00	354,00USD		1.770,00USD
9	KONTROL CİHAZI - SEL2241		1Adet	4.645USD	%0		%20,00	929,00USD		4.645,00USD
10	ARKA PANEL KASA SEL-2242		1Adet	1.420USD	%0		%20,00	284,00USD		1.420,00USD
11	KONTROL ÜNİTESİ SEL-2243		1Adet	509,87USD	%0		%20,00	101,97USD		509,87USD
12	GİRİŞ/ÇIKIŞ MODÜLÜ SEL-2244		2Adet	334USD	%0		%20,00	133,60USD		668,00USD
13	GİRİŞ/ÇIKIŞ MODÜLÜ SEL-2244		2Adet	334USD	%0		%20,00	133,60USD		668,00USD
14	GİRİŞ/ÇIKIŞ MODÜLÜ SEL-2245		1Adet	1.500USD	%0		%20,00	300,00USD		1.500,00USD
15	VERİ İLETİŞİM CİHAZI SEL-2894		3Adet	590USD	%0		%20,00	354,00USD		1.770,00USD
16	ETHERNET SWİTCH SEL-2741		1Adet	6.520USD	%0		%20,00	1.304,00USD		6.520,00USD
17	ETHERNET SWİTCH SEL-2731		2Adet	5.288USD	%0		%20,00	2.115,20USD		10.576,00USD
18	VERİ İLETİŞİM CİHAZI SEL-8109-01		10Adet	126USD	%0		%20,00	252,00USD		1.260,00USD
19	VERİ İLETİŞİM CİHAZI SEL-8130-01		6Adet	273USD	%0		%20,00	327,60USD		1.638,00USD
20	ETHERNET SWİTCH SEL-2742		1Adet	6.555USD	%0		%20,00	1.311,00USD		6.555,00USD
21	GÜÇ KAYNAĞI SEL-9331		1Adet	655USD	%0		%20,00	131,00USD		655,00USD

Mal Hizmet Toplam Tutarı	90.292,87USD
Toplam İskonto	0,00USD
KDV Matrahı	90.292,87 USD



PACKING LIST

BEST ELEKTRİK TAHHÜT VE TİCARET A.Ş.

BEST ELEKTRİK TAHHÜT VE TİCARET A.Ş.
GÜMÜŞÇEŞME MAH.252 SOK. NO: 1 - 13/A ALTYEVLÜL
BALIKESİR/TURKEY.

TEL: (0266) 243 40 13 FAX: (0266) 241 52 36

Consignee:

GEORGIAN STATE ELECTROSYSTEM JSC (GSE)

2, BARATASHVILI STREET, TBILISI 0105,

GEORGIA

Project:

Shipper	Packing List Ref.	Date	Contract No.	L.C.No					
BEST ELEKTRİK TAHHÜT VE TİCARET A.Ş.	TSK-009	18.06.2025							
GÜMÜŞÇEŞME MAH.252 SOK. NO: 1 - 13/A ALTYEVLÜL BALIKESİR/TURKEY.	Buyer Party:								
TEL: (0266) 243 40 13 FAX: (0266) 241 52 36	Invoice N°:								
Consignee:	25061B								
GEORGIAN STATE ELECTROSYSTEM JSC (GSE)	Invoice date:								
2, BARATASHVILI STREET, TBILISI 0105, GEORGIA	18.06.2025								
Project:	Shipping conditions:								
	CIP / TSKALTUBO / GEORGIA								
	Origin:								
	CIP								
	Final destination:								
	TSKALTUBO / GEORGIA								
Packag ge No	Description	Origin	Quantity	HS CODE	Dimensions (mm)			Net	Gross
1	OUTDOOR CONTAINER	Türkiye	1,00 PCS	853710910000	3100	3300	3000	1.700,00 KG	1.700,00 KG
	TS-220-08 TSKALTUBO 220 KV DERCHI-1 OHL PROTECTION PANEL	Türkiye	1,00 PCS	853710910000	80	80	220	285,00 KG	285,00 KG
	MPI METERING PANEL	Türkiye	1,00 PCS	853710910000	80	80	220	250,00 KG	250,00 KG
	SP01 ECS AND PMU PANEL	Türkiye	1,00 PCS	853710910000	80	80	220	285,00 KG	285,00 KG
	VT JUNCTION BOX IN CONTAINER	Türkiye	1,00 PCS	853710910000	28	40	61,5	50,00 KG	50,00 KG
	0487B1X6X12XC0XGAGGGX Bus Differential and Breaker Failure Relay	USA	1,00 PCS	85371091	36	56	61	50,00 KG	50,00 KG
	2742#324 V Ethernet Switch	USA	1,00 PCS	851762009000	15	37	28	23,00 KG	23,00 KG
	240100024 Ethernet Switch	USA	1,00 PCS	852910899013	29	35	61	4,00 KG	4,00 KG
	2894MXX Interface Converter	USA	3,00 PCS	851762009000	17	21	32	34,00 KG	34,00 KG
	9331#1K1P Power Supply	USA	1,00 PCS	850440839019	17	24	39	2,00 KG	2,00 KG
	8109-01 SFP 100BASE-FX, 1310 nm, Multimode, 2 km	Taiwan	10,00 PCS	851762009000	15	26	38	4,00 KG	4,00 KG
	8130-01 SFP 1000BASE-LX, 1310 nm, Single Mode, LC Copnnetor, 10 km	Taiwan	6,00 PCS	851762009000	15	26	38	0,50 KG	0,50 KG
2	CONTAINER STAIRS	Türkiye	1,00 PCS		1550	2350	1400	200,00 KG	200,00 KG
Total Rows								2.867,75 KG	2.868,50 KG

Total Rows

2

Total Weight

2.867,75 KG

2.868,50 KG

Signature



PACKING LIST

BEST ELEKTRİK TAAHHÜT VE TİCARET A.Ş.

Shipper
BEST ELEKTRİK TAAHHÜT VE TİCARET A.Ş.
GÜMÜŞÇİŞME MAH.252 SOK. NO:1 - 13/A ALTİEYLÜL
BALIKESİR/TURKEY.
TEL: (0266) 243 40 13 FAX: (0266) 241 52 36

Consignee
GEORGIAN STATE ELECTROSYSTEM JSC (GSE)
2, BARATASHVILI STREET, TBILISI 0105,
GEORGIA

Invoice

Packing List Ref	TSK-009	Export N	18.06.2025	LC No	
Weight Party					
Invoice N	250618	Shipping conditions	CIP / TSKALTUBO / GEORGIA		
Invoice Date	18.06.2025				
Invoice		Invoice N		Invoice	TSKALTUBO / GEORGIA

Packing QTY	Description	Origin	Quantity	USA CODE	Dimensions (mm)			Net	Gross
					L	W	H		
1	OUTDOOR CONTAINER	Türkiye	1,00 PCS	853710910000	3100	3300	3000	1.700,00 KG	1.700,00 KG
	TS-220-08 TSKALTUBO 220 KV DERCHI-1 OHL PROTECTION PANEL	Türkiye	1,00 PCS	853710910000	80	80	220	285,00 KG	285,00 KG
	MPI METERING PANEL	Türkiye	1,00 PCS	853710910000	80	80	220	250,00 KG	250,00 KG
	SP01 ECS AND PMU PANEL	Türkiye	1,00 PCS	853710910000	28	40	61,5	285,00 KG	285,00 KG
	CT JUNCTION BOX IN CONTAINER	Türkiye	1,00 PCS	853710910000	28	40	61,5	50,00 KG	50,00 KG
	VT JUNCTION BOX IN CONTAINER	USA	1,00 PCS	85371091	36	56	61	50,00 KG	50,00 KG
	0487B1X6X1ZXCXGHAGGGX Bus Differential and Breaker Failure Relay	USA	1,00 PCS	851762009000	15	27	28	23,00 KG	23,00 KG
	2742M324 V Ethernet Switch	USA	1,00 PCS	852910699013	29	35	61	4,00 KG	4,00 KG
	24010XXX4 Satellite-Synchronized Clock	USA	3,00 PCS	851762009000	17	21	32	14,00 KG	14,00 KG
	2894MXX Interface Converter	USA	1,00 PCS	850440839019	17	24	39	2,00 KG	2,00 KG
	9331M1K1P Power Supply	USA	10,00 PCS	851762009000	15	26	38	4,00 KG	4,00 KG
	8130-01 SFP 100BASE-FX, 1310 nm, Multi/Mode, 2 km	Taiwan	6,00 PCS	851762009000	1550	2350	1400	0,50 KG	0,50 KG
	8130-01 SFP 1000BASE-LX, 1310 nm, Single Mod, LC Connector, 10 km	Türkiye	1,00 PCS					200,00 KG	200,00 KG
	2 CONTAINER STAIRS								

Total Boxes | 2 | Total Weight | 2.867,75 KG | 2.868,50 KG

Signature



KGM0006399636093

T.C. ULAŞTIRMA VE ALTYAPI BAKANLIĞI
KARAYOLLARI GENEL MÜDÜRLÜĞÜ

Belge No : D24062025.41217

ÖZEL YÜK TAŞIMA İZİN BELGESİ
(BİR TAŞIMA İÇİN GEÇENLİDİR)

BAŞVURUYU YAPAN KİŞİNİN BİLGİLERİ

Adı ve Soyadı : DURAN SAĞINCI

Başvuru Tarihi ve Saati : 24/06/2025 16:09:39

e-posta : aysa.adnan@gmail.com

TCKN : 13054944954

TAŞIMAYI YAPTIRANIN (GÖNDERENİN) BİLGİLERİ

Taşımayı Yaptıran : NETAŞ GLOBAL LOJİSTİK VE ULUSLARARASI

Telefonu : 5396433663

VKN/TCKN : 6310731419

Adresi : HASANPAŞA MAH. LAVANTA SK. ETAP IS MERKEZİ A 16-9 KADIKÖY

e-posta : kubilay.kayacan@netasglobal

TAŞIMAYI YAPANIN (İŞLETENİN) BİLGİLERİ

Taşımayı Yapan : NETAŞ GLOBAL LOJİSTİK VE ULUSLARARASI

Telefonu : 5396433663

VKN/TCKN : 6310731419

Adresi : HASANPAŞA MAH. LAVANTA SK. ETAP IS MERKEZİ A 16-9 KADIKÖY

e-posta : kubilay.kayacan@netasglobal

HARÇ BİLGİLERİ (492 sayılı Harçlar Kanunu'nun 118. maddesi gereğince alınan harç)

VKN/TCKN	Harcın Yatırıldığı		Makbuz Seri Sıra No	Makbuz Alındı No	Makbuz Tarihi	Harç Tutarı (TL.)
	Vergi Dairesi	Banka Adı				
6310731419	006282 - HARÇLAR VERGİ DAİRESİ	T.C. ZİRAAT BANKASI	ZF0407519	20250824031M60001399	24/06/2025	15.816,60

TAŞIMASI YAPILACAK YÜK BİLGİLERİ

Cinsi/Markası/Tipi	Genişliği (m)	Yüksekliği (m)	Uzunluğu (m)	Ağırlığı (kg)	Yüke Ait Özel Bilgi
FABRİK KURULU YAŞAM KONTEYNERİ	3,00	3,10	6,00	3.000	KASA İÇİ DİŞ CEPHE MERDİVENİ İLE TAŞINACAKTIR

TAŞIMANIN YAPILACAKI ARAÇ BİLGİLERİ

Plaka	Cinsi	Dingil Sayısı (Adet)	Genişliği (m)	Yüksekliği (m)	Uzunluğu (m)	Yüksüz Ağırlığı (kg)
34ECA269	ÇEKİCİ	2	2,50	4,00	6,60	7.888
34NG185	YARI RÖMORK	5	2,75	1,00	14,50	14.480

TAŞIMAYI YAPACAK ARACIN YÜKLÜ DURUMDAKİ BİLGİLERİ

Safra (kg)	Ekipman (kg)	Toplam Dingil Sayısı (Adet)	Dingil Başına Düşen Maksimum Yük (kg)
		7,00	
Genişliği (m)	Yüksekliği (m)	Uzunluğu (m)	Toplam Ağırlığı (kg)
3	4,10	18	25.368

KARAYOLLARI GENEL MÜDÜRLÜĞÜ SORUMLULUK AĞINDA TAŞIMANIN YAPILACAKI İZİN VERİLEN GÜZERGAH

(016-02/4+752) ÇEKMEKÖY-SANCAKTEPE-ALEMDAĞ-KUZEY MARMARA OTOYOLU-AKYAZI KAVŞAĞI-HENDEK-GÜMÜŞOVA-DÜZCE-KAYNAŞLI-BOLU-YENİÇAĞA-GEREDE-ÇERKEŞ-ATKARACALAR-KURŞUNLU-TOSYA-OSMANCIK-GÜMÜŞHACIKÖY-MERZİFON-HAVZA-KAVAK-SAMSUN-TEKKEKÖY-ÇARŞAMBA-TERME-FATSA-GÜLYALI-PIRAZİZ-BULANCAK-GİRESUN-KEŞAP-ESPIYE-TİREBOLU-GÖRELE-EYNESİL-BEŞİKDÜZÜ-VAKFIKEBİR-ÇARŞIBAŞI-TRABZON-YOMRA-ARSİN-ARAKLI-SÜRMENE-OF-İYİDERE-DEREPAZARI-RİZE-ÇAYELİ-PAZAR-ARDEŞEN-FINDIKLI-ARHAVI-HOPA-SARP SINIR KAPISI (010-25/33+907)

Taşıma Mesafesi : 1.221,60 km

NOT: İzin verilen taşıma güzergahının dışında kalan OTOYOL KESİMLERİ KULLANILMAYACAKTIR.

Taşıma Güzergahında Bulunan DOĞANCI KDİ (04-01), YERKUYU KDİ (15-01), TEKKE KDİ (07-02), GELEMEN KDİ (07-01), KEŞAP DAĞ KDİ (10-01), HOPA DAĞ KDİ (10-03) Karayolları Denetim İstasyonlarına Girilmesi Zorunludur.

BELGENİN GEÇERLİLİK SÜRESİ

Başlangıç Tarihi : 24/06/2025

Bitiş Tarihi : 08/07/2025

GEÇERLİK SÜRESİ İÇİNDE BİR TAŞIMA İÇİN VERİLMİŞTİR.

ONAY BİLGİLERİ

Belge No : D24062025.41217

Belge Onay Tarihi ve Saati : 24/06/2025 16:58:09

Belge Teslim Tarihi ve Saati : 24/06/2025 17:07:05

Bu izin belgesi, başvuru yapan tarafından yukarıda beyan edilen bilgiler doğrultusunda (beyan esas alınarak) 2918 sayılı Karayolları Trafik Kanunu'nun 33. maddesi ve Karayolları Trafik Yönetmeliğinin 66. ve 128. maddeleri gereğince düzenlenmiştir.

DİKKAT EDİLECEK ŞARTLAR

- 2918 sayılı Karayolları Trafik Kanunu ve Karayolları Trafik Yönetmeliği hükümleri ile arka sayfada belirtilen şartları sağlamak kaydıyla, söz konusu taşımanın yukarıda belirtilen yol güzergahında yapılmasında sakınca bulunmamaktadır.
- Özel Yük Taşıma İzin Belgesi olarak trafiğe çıkacak aracın azami genişlik: 3 metre veya azami uzunluk: 22 metre ölçülerinden birini aşması veya bu ölçüler aşılmamış olsa dahi yükün aracın arka kısmından taşacak şekilde yüklenmiş olması halinde bölünmüş yollarda aracın arkasında, iki yönlü yollarda hem önünde hem arkasında destek aracı (eskort) bulundurması zorunludur.
- İşleten gerekli durumlarda ilgili trafik zabitasının taşımaya müdahil olması için gereken iş ve işlemleri yaparak, trafik zabitası ile koordineli çalışma yapmakla zorunludur.

Taşıma sırasında uyulacak diğer ŞARTLAR VE GENEL BİLGİLER arka sayfadadır.



Bu belgenin doğruluğu <https://www.turkiye.gov.tr/belge-dogrulama> adresinden veya mobil cihazınıza yükleyebileceğiniz e-Devlet Kapısı'na ait Barkodlu Belge Doğrulama uygulaması vasıtası ile yandaki karekod okutularak kontrol edilebilir.





KGM0006399636093

T.C. ULAŞTIRMA VE ALTYAPI BAKANLIĞI



KARAYOLLARI GENEL MÜDÜRLÜĞÜ

Belge No : D24062025.41217

A - GENEL BİLGİLER

1. Bu belge Karayolları Genel Müdürlüğü'nün sorumluluğunda bulunan yollar için düzenlenmiş olup diğer kamu kurum ve kuruluşların (Bülediyeler, İl Özel İdare Müdürlükleri gibi) sorumluluğunda bulunan yolları kapsamamaktadır.
2. 2918 sayılı Karayolları Trafik Kanunu'nun 33 üncü maddesi gereğince Özel Yük Taşıma İzin Belgesi vermeye yetkili kurum Karayolları Genel Müdürlüğü'dür. Taşıma güzergahının diğer kamu kurum ve/veya kuruluşların sorumluluğunda bulunan yolları da kapsaması halinde, araç işleteninin yapacağı taşıma için ilgili kamu kurum ve/veya kuruluşlarından uygun görüş alarak Karayolları Genel Müdürlüğü'ne başvurması halinde, diğer kamu kurum ve/veya kuruluşların yollarını da kapsayan Özel Yük Taşıma İzin Belgesi düzenlenecektir.
3. Taşıma yaptıracak yük sahibi (gönderen) ve taşıma yapacak araç işleteni belgede yer alan bilgileri ve taşıma koşullarını kabul etmiş sayılır.
4. Bu belge, başvuruda beyan edilen bilgilerin doğruluğu esas alınmak kaydıyla düzenlenmiştir. Beyan edilen bilgilerin doğruluğundan başvuru yapan ve taşımayı yapan (işleten) sorumludur.
5. Özel Yük Taşıma İzin Belgesi almış olan istisnasız her araç izin belgesinde belirtilen taşıma güzergahı üzerinde bulunan Karayolları Denetim İstasyonuna girerek belge, ağırlık ve boyut kontrolü yaptırmak zorundadır. Denetim İstasyonlarına kontrole girmeden seyrine devam eden araçlara Özel Yük Taşıma İzin Belgesi almış olsalar da Karayolları Trafik Kanununun 65/4 maddesi gereğince yasal işlem uygulanacaktır.
6. Özel yük taşıması yapacak araç katarının azami toplam ağırlığı, katarında bulunan kamyon veya çekicinin uygunluk belgesinde belirtilen katarın teknik açıdan müsaade edilen azami kütlelerini geçmesi durumunda, taşıma güzergahındaki yol ve sanat yapılarının durumu göz önüne alınarak, trafik güvenliğinin tehlikeye düşürülmemesinden ve taşıma güzergahı üzerinde gerekli güvenlik tedbirlerinin alınmasından işleten sorumludur.
7. Boyutları (genişlik, yükseklik ve uzunluk) bakımından karayolları yapısında veya trafik güvenliği ekipmanlarında düzenleme gerektiren taşımalar ile ağırlık bakımından 150 tonu aşan taşımalar için Özel Yük Taşıma İzin Belgesi verilmeden önce taşımacı firma ile taşıma güzergahından sorumlu Bölge Müdürlüğümüz/Müdürlüklerimiz arasında protokol yapılması gerekmektedir.
8. Bu belge, 4925 sayılı Karayolu Taşıma Kanunu'nun ilgili hükümleri gereğince verilen; yetki belgeleri yerine geçmez.
9. Yükün tehlikeli madde olması halinde; Tehlikeli Maddelerin Karayoluyla Taşınması Hakkında Yönetmelik hükümleri doğrultusunda taşımının yapılması gerekmektedir.
10. Karayolları Genel Müdürlüğüne onaylandıktan sonra e-devlet sistemine düşen belgede değişiklik yapılmaz ve belge iptal edilmez.

B - TAŞIMA SIRASINDA UYULACAK ŞARTLAR

1. Trafik güvenliğini tehlikeye sokmamak için günün kararmasından itibaren gün aydınlanıncaya kadar ve hava şartlarının elvermediği hallerde araç yola devam ettirilmeyecektir. Aracın yola devam etmediği durumlarda araç yol platformuna park edilmeyecektir.
2. Arıza vb. nedenlerle durmak zorunda olduğunda yasa ve yönetmeliklere göre trafik güvenliğinin sağlanması için gerekli önlemler alınacaktır.
3. İşleten taşımasını yapacağı yüke, taşıma ve trafik güvenliği açısından uygun araç/araçlar seçmekle sorumludur. Karayolları Genel Müdürlüğü taşıma yapılacak araçların taşımaya uygunluktan sorumlu değildir.
4. İlgili makamlarca ağır taşıtların trafığe çıkmasına müsaade edilmediği durumlarda taşıma yapılmayacaktır.
5. Protokollü taşımalarda; protokolle belirtilen şartlara uyulması zorunludur.
6. Özel Yük Taşıma İzin Belgesinin taşıma esnasında araçta bulundurulması ve denetim esnasında yetkililer tarafından istenilmesi halinde ibraz edilmesi zorunludur.
7. Gabari dışı taşımalarda Özel yüklü araçların karşıdan ve arkadan gelen sürücüler tarafından görünürlüğünü sağlamak üzere; Avrupa Ekonomik Komisyonu ECE R 70 Regülasyonuna uygun en az 50 x 50 cm. ölçülerinde yansıtıcı levha ve sarı renkli ışıklı uyarı işareti kullanılması zorunludur.
8. Özel Yük Taşıma İzin Belgesi aracın ve destek aracın (eskortun) önünde ve arkasında en az 150 metreden görülebilecek ve en az 50 metreden rahatça okunabilecek şekilde yansıtıcı malzeme ile kırmızı zemin üzerine beyaz harflerle yazılmış taşımanın niteliğini belirten (geniş araçlar için "GENİŞ ARAÇ", uzun araçlar için "UZUN ARAÇ" ve her iki durum da mevcut ise "GENİŞ VE UZUN ARAÇ" ibareleri yazılı) bilgi levhaları konulacaktır.
9. Özel Yük Taşıma İzin Belgesi alarak karayoluna çıkan ve bunlara eskortluk eden (destek) araçların kendilerini belli etmeleri, tehlikesizce sürülmeleri ve karayolunu kullananların uyarılması amacıyla üstlerinde sarı renkli ışıklı uyarı işareti bulundurulması zorunludur. Bu işaret geçiş üstünlüğü hakkı vermez.
10. Taşıma güzergahında bulunan alt geçit, tünel, başüstü trafik levhaları, elektrikli mesaj levhaları, plaka tanıma sistemleri, vb. yapıların altından geçişlerde; geçiş yapılmadan önce araç durdurularak gabari (yükseklik) kontrolü yapıldıktan sonra kontrollü geçiş yapılacaktır.
11. Taşıma güzergahında bulunan köprülerden ve viyadüklerden geçişlerde; araç sabit hızla köprü üzerinde frenleme ve duruş yapmadan geçiş yapacaktır.
12. Taşıma esnasında karayolunun yapısında, sanat yapılarında (köprü, viyadük, tünel, menfez vb.) ve trafik güvenliği ekipmanları ile üçüncü şahıslara karşı verilecek zarar, ziyan ve doğacak tazminatları işleten doğrudan sorumludur. İşleten vereceği zarar, ziyan ve doğacak tazminatları peşinen ödemei kabul eder.

C - UYULACAK AZAMI HIZ SINIRLARI

YERLEŞİM YERİ İÇİNDE	YERLEŞİM YERİ DIŞINDA		OTOYOLLARDA
	ŞEHİRLERARASI ÇİFT YÖNLÜ KARAYOLLARINDA	BÖLÜNÜŞ YOLLARDA	
30	50	50	60

D - ÖZEL ŞARTLAR

D24062025.41217



Bu belgenin doğruluğu <https://www.turkiye.gov.tr/belge-dogrulama> adresinden veya mobil cihazınıza yükleyebileceğiniz e-Devlet Kapısı'na ait Barkodlu Belge Doğrulama uygulaması vasıtası ile yandaki karekod okutularak kontrol edilebilir.



16091
GTİ A.Ş. SARP
ŞUBESİ

MERKEZ MER NO:045043673000012 MER
NO:045404367260007

TOBB İki Kuleler C Blok No.252 ANK

www.gtias.com.tr

Plaka : 34ECA269

Dorse Plaka : 34NG185

Tartım No : 7-21-50

Dingil Adedi : 103-111-13-15
Tartım Tarihi : 30.06.2025 12:29:09

Kantar Adı : KANTAR ÇIKIŞ 2

Transit Geçiş : HAYIR

Ağırlık : 25400 KG

103-111-13-15

30.06.2025 12:29:09



ışık geçirilmeyen ve kâğıda zarf verilmeyen kutularda saklanması

T.C
TİCARET BAKANLIĞI
İSTANBUL GÜMRÜK ve DIŞ TİCARET BÖLE MÜDÜRLÜĞÜ
ERENKÖY BÖLGE MÜDÜRLÜĞÜ
İSTANBUL

08.10.2025

SAYI : E-14513834-170.01.01-00114184217
KONU: KIYMET ARAŞTIRMASI BİLGİ VE BELGE İSTEMİ

Gümrüğünüzce firmamız **BEST ELEKTRİK TAAHHÜT TİC A.Ş.** adına işlem görmüş tescilli 25.06.2025 Tarih 25341200EX00203830 Sayılı 25341200EX00203830 beyannamemiz için istenilen kıymet araştırması bilgi ve Belge istemi hakkında istenilen belgeler ektedir.Kabulünü ve gereğini emir ve müsadelerinize arz ederiz.

besttaahhut@hs01.kep.trX
sykgumruk@hs01.kep.tr

Saygılarımla.

BEST ELEKTRİK TAAHHÜT TİC A.Ş.



ERENKÖY GÜMRÜK MÜDÜRLÜĞÜ EVRAK KAYIT SERVİSİ	
08 Ekim 2025	
İlgili Servis	Numara
	174392395

DTKN3
08.10

Hüseyin KAGNİCİGİL
Gümrük Müdür Yrd.

Rapor Sayısı : YMM-282/194/133-081
Rapor Ekleri : 12 Adet

Bursa, 06.10.2025

**YEMİNLİ MALİ MÜŞAVİRLİK
ÖZEL AMAÇLI RAPOR**

İncelemeyi Yapan
Yeminli Mali Müşavirin

Adı Soyadı : Talip ŞEN
Bağlı Olduğu Oda : Bursa YMM Odası
Oda Sicil No : 282/194
Mühür No : 4248
Büro Adresi : Odunluk Mah. Zeno İş Merkezi D Blok
Kat:7 D:31 Nilüfer / BURSA

Telefon Numarası : 0 224 451 27 10
Faks Numarası : 0 224 451 27 79

Rapora Dayanak
Teşkil Eden Sözleşmenin

Günü : 06.10.2025
Sayısı : E 87003 (Ek:2)

Mükellefin

Adı : Best Elektrik Taahhüt ve Ticaret A.Ş.
Adresi : Gümüşçeşme Mah. 14_252. Sk. No:1-13/A/1
Altıeylül / BALIKESİR
Vergi Dairesi : Kurtdereli
Hesap No.su : 008 004 5226
Telefon Numarası : 0266 289 20 31

İncelemenin Konusu :Sonuç kısmında izah edilmiştir.



www.gureli.com.tr

Merkez Ofisi
Spine Tower Maslak Mah. Saat Sok.
No: 5 Kat: 25-26-28
Sarıyer 34485 - İstanbul
T : 444 9 475 (212) 285 01 50
F : +90 (212) 285 03 40-43
gym@gureli.com.tr

Ankara Ofisi
ASO Kule Atatürk Bulvarı
No: 193 Kat: 9
Kavaklıdere 06680 - Ankara
T : +90 (312) 466 84 20
F : +90 (312) 466 84 21
gymankara@gureli.com.tr

Antalya Ofisi
Fener Mah.1964 Sok. No: 36
Kemal Erdoğan Apt. Kat: 1 D: 4
Muratpaşa 07230 - Antalya
T : +90 (242) 324 30 14
F : +90 (242) 324 30 15
gymantalya@gureli.com.tr

Bursa Ofisi
Odunluk Mah. Akademi Cad.
Zeno İş Merkezi D Blok Kat: 7 D: 31
Nilüfer 16265 - Bursa
T : +90 (224) 451 27 10
F : +90 (224) 451 27 79
gymbursa@gureli.com.tr

İzmir Ofisi
Atatürk Cad. Ekim Apt.
No: 174/1 Kat: 5 D: 9
Alsancak 35220 - İzmir
T : +90 (232) 421 21 34
F : +90 (232) 421 21 87
gymizmir@gureli.com.tr

Trakya Ofisi
Yavuz Mah. Feran Sok.
No: 3/7 Kat: 2
Süleymanpaşa 59100 - Tekirdağ
T : +90 (282) 261 25 30
F : +90 (282) 282 83 22
gymtrakya@gureli.com.tr

5-Çalışan İşçi Sayısı

Kurumun 2025/Ocak-Haziran dönemi istihdam ettiği personel sayıları aşağıdaki gibidir;

Aylar	Kişi
Ocak	41
Şubat	41
Mart	41
Nisan	43
Mayıs	43
Haziran	42

6-Yasal Defterlerin Tasdikine İlişkin Bilgiler

Şirketin incelenen dönem ve rapor dönemi yasal defter tasdik bilgileri aşağıdadır.

YILI	YASAL DEFTER NEV'İ	TASDİK MAKAMI	Tasdik Tarihi- No
2025	Yevmiye Defteri	E-Defter Uygulaması Kapsamındadır	
2025	Defteri Kebir	E-Defter Uygulaması Kapsamındadır	
2025	Envanter Defteri	Balıkesir 1. Noterliği	27.12.2024 - 27071

Defteri Kebir ve Yevmiye Defterinin tasdik/berat bilgileri aşağıdaki gibidir;

Defterin Türü	Dönem	Tasdik Tarihi	Tasdik Numarası / Berat Numarası	Açılış Tarihi	Kapanış Tarihi
Defteri Kebir	01/2025-01/2025	06.05.2025	KEB202501000001	01.01.2025	31.01.2025
Yevmiye Defteri	01/2025-01/2025	06.05.2025	YEV202501000001	01.01.2025	31.01.2025
Defteri Kebir	02/2025-02/2025	04.06.2025	KEB202502000002	01.02.2025	28.02.2025
Yevmiye Defteri	02/2025-02/2025	04.06.2025	YEV202502000002	01.02.2025	28.02.2025
Defteri Kebir	03/2025-03/2025	21.07.2025	KEB202503000003	01.03.2025	31.03.2025
Yevmiye Defteri	03/2025-03/2025	21.07.2025	YEV202503000003	01.03.2025	31.03.2025
Defteri Kebir	04/2025-04/2025	07.08.2025	KEB202504000004	01.04.2025	30.04.2025
Yevmiye Defteri	04/2025-04/2025	07.08.2025	YEV202504000004	01.04.2025	30.04.2025
Defteri Kebir	05/2025-05/2025	09.09.2025	KEB202505000005	01.05.2025	31.05.2025
Yevmiye Defteri	05/2025-05/2025	09.09.2025	YEV202505000005	01.05.2025	31.05.2025
Defteri Kebir	06/2025-06/2025	Rapor tarihi itibariyle henüz tasdik süresi devam ettiğinden tasdik edilmemiştir.			
Yevmiye Defteri	06/2025-06/2025				

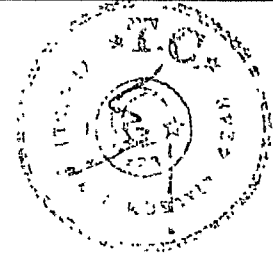

I- GENEL BİLGİ :

Kurtderele Vergi Dairesi'nin 008 004 5226 hesap numaralı mükellefi Best Elektrik Taahhüt ve Ticaret A.Ş. (Şirket) ile Yeminli Mali Müşavirliğimiz arasında düzenlenmiş olan 03.01.2025 tarih ve 00597757 sayılı "Denetim ve Tasdik Sözleşmesi" gereğince 2025 yılıyla ilgili çalışmalarımız devam etmektedir.

İşbu raporumuzun konusu, Best Elektrik Taahhüt ve Ticaret A.Ş.'nin 25.06.2025 tarihli 25341200EX00203830 tarih/sayılı ihracat beyannamesinin 1. Kalemi muhteviyatı eşyanın (5 Adet Kontrol Panosu) tedarik ve maliyetinin tespitine dairdir. Tespite ilişkin 06.10.2025 tarih, E 87003 sayılı tasdik sözleşmesi düzenlenmiştir.

A-Mükellef Hakkındaki Genel Bilgiler

Balıkesir Ticaret Odası'na bağlı bulunan ve sicil numarası 15906 olan Şirket hakkındaki genel bilgiler aşağıda yer almıştır:

1-İştigal Konusu

Her türlü enerji üretimi ile ana sözleşmesinde yazılı diğer işlerdir (Ek:3). Şirket, her türlü enerji üretimi ile ana sözleşmede yazılı diğer işlerle uğraşmaktadır. Şirketin inceleme dönemindeki ağırlıklı faaliyetini yıllara yaygın inşaat işleri oluşturmaktadır. Cari dönemde çeşitli özel ve kamu kurumlarının elektrik enerjisi ve trafo merkezinin yapım taahhüt işleri ile iştigal edilmiştir.

2- Sanayi Sicil Belgesi ve Kapasite Raporları

Şirketin Sanayi Sicil Belgesi ve Kapasite Raporu bulunmamaktadır.

3-İletişim Araçları

Mükellef Kurumun Yasal defterlerine kayıtlı bulunan iletişim araçları raporumuz ekinde detaylandırılmıştır. (Ek:4)

4-Şirketin Ortakları

Adı Soyadı / Ticari Unvanı	06.10.2025	06.10.2025
	Pay Oranı	Pay Tutarı
	%	(TL)
Balıkesir Elektromekanik Sanayi Tesisleri A.Ş.	99,88 %	306.972.517,00
Karesi Enerji A.Ş.	0,12%	369.911,00
Toplam	100,00%	307.342.428,00

II- HESAP İNCELEMELERİ:

Kurtdereli Vergi Dairesi'nin 008 004 5226 Vergi Kimlik Numaralı mükellefi Best Elektrik Taahhüt ve Ticaret A.Ş. firması 2025 yılı Haziran döneminde Küçükyalı Vergi Dairesi'nin 11450342640 T.C./vergi kimlik numaralı Koztek Elektrik ve Enerji Teknolojileri Kerem ÖZDEMİR firmasından 23.06.2025 tarih KOZ202500000042 nolu fatura ile aşağıdaki malları almıştır. (Ek:5)

Nev'i	Miktar	Birim	Tutar (Döviz)	Tutar (TL)	KDV	KDV Dahil Toplam
<u>TSKALTUBO SS PANEL SCOPE, SERVICES, ENGINEERING, TRAINING, SUPPORT</u> Outdoor Container 1 SET Protection and Control PANEL 1 SET ECS/SPM PANEL 1 SET Metering PANEL 1 SET CT Junction Box PANEL 1 SET VT Junction Box PANEL	1	Adet	92.000 \$	3.644.322,40	728.864,48	4.373.186,88

Söz konusu ürünler 23.06.2025 tarih, KEI202500000047 numaralı irsaliye ile 24.06.2025 tarihinde Koztek Elektrik ve Enerji Teknolojileri Kerem ÖZDEMİR firması tarafından sevk edilmiştir. (Ek:6)

Sevk irsaliyesindeki mal bilgileri aşağıdaki gibidir;

Mal	Miktar	Birim
Outdoor Container	1	Adet
Protection and Control PANEL	1	Adet
ECS/SPM PANEL	1	Adet
Metering PANEL	1	Adet
CT Junction Box PANEL	1	Adet
VT Junction Box PANEL	1	Adet

Fatura içeriği tek kalemde miktar olarak konteyner dahil 1 adet düzenlenmekle birlikte kalem açıklamasında konteyner ve 5 adet ayrı kontrol panelini içermektedir.

Şirket, alış faturasını 23.06.2025 tarih, 99582 doküman numaralı muhasebe fişi ile kayıtlarına almıştır. (Ek:7)



Malın ihracatı için düzenlenen 25.06.2025 tarih ve IHR2025000000029 nolu Satış faturasında ise söz konusu kontrol panelleri tek satırda 5 Adet olarak gösterilmiştir. (Ek:8)

Nev'i	Miktar	Birim	Birim Fiyat (Döviz)	Tutar (Döviz)
KONTROL PANOSU	5	Adet	74.000,00 €	370.000,00 €

Erenköy Gümrük Müdürlüğü'nün 25.06.2025 tarih, 25341200EX00203830 sayılı gümrük beyannamesinin 1. Kalem muhteviyatı eşya 2 Kap 5 Adet Kontrol Panosundan oluşmaktadır. Gümrük beyannamesinin Ek bilgi bölümünde ise "Kontrol Panoları Container İçerisinde Monte Vaziyettedir" açıklaması bulunmaktadır. (Ek:9)

Şirket, ihracata ilişkin faturasını 25.06.2025 tarih, 99745 doküman numaralı muhasebe fişi ile kayıtlarına almıştır. (Ek:10)

Koztek Enerji Teknolojileri A.Ş. firmasının düzenlediği 19.06.2025 tarih, A1577130 sertifika numaralı uygunluk belgesine raporumuz ekinde yer verilmiştir. Uygunluk belgesinde (Certificate Of Conformance) de görüleceği üzere 1 adet konteyner ve 5 adet kontrol panosu olmak üzere toplam 6 adetten oluşmaktadır. (Ek:11)

Best Elektrik Taahhüt ve Ticaret A.Ş.'nin İhracata konu çeki listesi (packing list) içeriğinde söz konusu ürünler Outdoor Container ve 5 adet ayrı Panel olarak yer almaktadır. (Ek:12)



III- SONUÇ :

Kurtderele Vergi Daire
Ticaret Anonim Şirketi
beyannamesinin 1. Kalem
sınırlı incelenmesinde;

- Şirket'in rapora ko
numaralı mükellefi
23.06.2025 tarih Ko
- Eşyanın Koztek E
23.06.2025 tarih, I
konteyner ve 5 adet
- Eşyanın konteyner
- Eşya maliyetinin to
- Eşyaya ilişkin alış
defter kayıtlarına al

Sonuç ve kanaatine varılmı

06.10.2025

Gürel Yeminli Mali Müş



Talip ŞEN

Yeminli Mali Müşavir

Baker Tilly / Gürel Yeminli

Ekler:

- 1- Y.M.M. Faaliyet Belgesi,
- 2- Tasdik Sözleşmesi,
- 3- Firma Faaliyet Belgesi,
- 4- İletişim Araçları,
- 5- 23.06.2025 tarih KOZ2025000000042 nolu alış faturası,
- 6- 23.06.2025 tarih, KEI2025000000047 nolu sevk irsaliyesi,
- 7- Alış muhasebe fiş detayı,
- 8- 25.06.2025 tarih, IHR2025000000029 nolu Satış faturası,
- 9- 25.06.2025 tarih, 25341200EX00203830 sayılı gümrük beyannamesi,
- 10- İhracat muhasebe fiş detayı,
- 11- Uygunluk belgesi (Certificate Of Conformance),
- 12- Çeki listesi (Packing List)

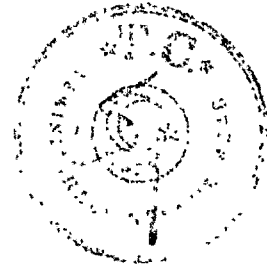



Sayı : BYMMMO/ 2025 / 25
Konu : Oda Faaliyet Belgesi

Adı Soyadı

Unvanı

Mühür No

Oda Sicil Numarası

Ruhsat Sicil Numarası

İş Adresi

Telefonu

E-mail

Yukarıda adı ve adresi ya
282/194 üye no ile kayıtlı ol

Oda Faaliyet Belgesi'nin ge

Bu belgenin fotokopisi geç



TUEM
TÜRKİYE SERBEST
YEMİNLİ MALİ MÜHÜR
(UNION OF CHAMBERS OF

YEMİNLİ MALİ MÜHÜR

I. BÖLÜM

TARİHİ	SAYISI
06.10.2025	2025-007

II. BÖLÜM

ADI SOYADI (UNVANI) : GU

VERGİ DAİRESİ
BOĞAZIÇI KUR.

ADRESİ :

MAHALLE VEYA SEMT
SPİNE TOWER MASLAK MA

İLÇE ADI
SARIYER

III. BÖLÜM

ADI SOYADI (UNVANI) : BES

VERGİ DAİRESİ
KURTDERELİ

ADRESİ :

MAHALLE VEYA SEMT
ORGANİZE SANAYİ BÖLGE

İLÇE ADI
ALTIEYLÜL - BALIKESİR
A.Ş. İDARİ BİNASI - İYVA TA

IV. BÖLÜM

1. AMAÇ : 3568 sayılı Serbest Mu
ilgili Yönetmelik

2- ÜCRETİN TUTARI VE ÖDEME ŞEKLİ;

- Meslek mensubu için sözleşmede belirtilen işlerden dolayı kararlaştırılan ücret 80.000 TL+KDV (Yalnız SEKSEN BİN) olup, RAPOR TESLİMİNDE ödenecektir.
- Sözleşmeye ilişkin Damga Vergisi MÜŞTERİ TARAFINDAN şeklinde ödenecektir.
- Ücrete KDV dahil değildir.
- İş için yapılacak bütün giderler müşterice karşılanacaktır.
- Ücret, sözleşmede belirtilen şekilde ödenmediği takdirde meslek mensubu işi bırakır. Alacaklar için kanuni takibe geçer, ayrıca kayıtlı olduğu Odaya bildirerek başka meslek mensubunun işi almaması konusunda tavsiyede bulunur.
- Müşteri ödenmemiş ücretler için YMM tarafından ilamsız icra yoluna gidilmesini kabul etmiştir.

3- SÖZLEŞMENİN SÜRESİ, TARİHİ VE SÖZLEŞME YERİ :

İş bu sözleşme anılan işlerle sınırlı olmak üzere 01.01.2025-30.06.2025 dönemini kapsar. İş bu sözleşme 06/10/2025 günü SPİNE TOWER MASLAK MAH. SAAT SOK. NO: 5 KAT:25-26-28 34485 SARIYER İSTANBUL adresinde ... nüsha olarak düzenlenmiş olup, meslek mensubunca onaylı bir örneği müşteriye verilmiştir. Doğabilecek anlaşmazlıklarda İSTANBUL Mahkemeleri ve İcra Daireleri yetkilidir.

4- TARAFLARIN KARŞILIKLI SORUMLULUK VE YÜKÜMLÜLÜKLERİ

- Meslek mensubu sözleşmede belirtilen işleri mevzuat ve meslek ahlak kuralları ile genel kabul görmüş muhasebe prensipleri uyarınca yerine getirecektir. Bu işi kendisi yapabileceği gibi gözetimi altında başka meslektaşlarla işbirliği yaparak da yerine getirebilir. Ancak bu durumda müşteriden ek ücret istenmez. Müşteri meslek mensubunun yazılı oluru almadan bu işi başkasına yaptıramaz. Aksine davranması halinde meslek mensubuna ücretin tamamını öder.
- Müşteri yukarıda gösterilen adresi kanuni adres olarak kabul etmiştir. Meslek mensubunun müşteriye yapacağı her türlü bildirim bu adrese yapılır. Müşteri adres değişikliklerini 3 gün içinde meslek mensubuna bildirmekle yükümlü olup, adres değişikliği dolayısıyla müşteriye ulaşmayan bildirimlerde meslek mensubuna sorumluluk yüklenemez.
- Müşteri; meslek mensubu tarafından, sözleşmede anılan işlerle ilgili olarak mevzuat uyarınca yapılması zorunlu işler nedeniyle yapılacak her uyarı ve öneriyi yerine getirmekle yükümlüdür. Müşterinin aksine davranışı nedeniyle yerine getirilemeyen yükümlülükten meslek mensubu sorumlu tutulamaz.
- Sözleşme konusu işlerle ilgili olarak meslek mensubuna sunulan bilgi ve belgelerin doğruluğundan ve meslek mensubunun belirttiği tarihe kadar meslek mensubuna teslim edilmemesinden doğacak risklerden, müşteri sorumludur. Bilgi ve belgelerin teslim tarihi ve şekli taraflar arasında yapılacak ek protokolle belirlenebilir.
- Taraflar haklı nedenlerle veya karşılıklı rızaları ile aralarındaki sözleşmeyi her zaman fesh edebilirler. Ancak, sürekli denetimlerde yıllık beyannamelerin ve buna ekli mali tabloların beyan edileceği aydan önceki üç ay içinde tasdik sözleşmesi feshedilemez. Bu takdirde alınmış olan defter ve belgeler müşteriye geri verilir. Tarafların tazminat hakkı genel hukuk kurallarına tabiidir. Üzerine aldığı işi haklı bir sebep olmaksızın bırakan meslek mensubu iş için almış olduğu ücreti, alınan avanslar dahil geri vermek zorundadır. Müşteri adına zorunlu olarak yapılan giderleri geri ödemez. Sözleşmenin müşteri tarafından feshi halinde meslek mensubunun ücretinin tamamı ödenir. Şu kadar ki; meslek mensubunun bu duruma kendi kusur ve ihmali ile yol açmış olmasının yetkili adli mercilerce tespit edilmiş olması kaydıyla ücret geri ödenir. Bu sözleşmeye göre peşin verilmesi gereken ücret ya da avans ödenmezse meslek mensubu bu işe başlamak zorunda değildir.

5- ÖZEL HÜKÜMLER :

a) UYUŞMAZLIKLAR

Taraflar arasında bu sözleşmeden doğan uyuşmazlıklar (işbu sözleşmenin 2.e maddesindeki " Alacaklar için kanuni takibe geçer " hükmü hariç) Hakem Kurulunca karara bağlanır.

Hakem Kurulu, Yeminli Mali Müşavir Odası'nın seçeceği bir Oda üyesinin başkanlığında taraflarca seçilecek birer üye olmak üzere üç kişiden oluşur. Hakem Kurulu Kararının icra mercii İcra Daireleridir.

Taraflardan birinin yazılı olarak başvurduğu tarihten itibaren yedi gün içinde üye seçilmemesi nedeniyle Hakem Kurulu oluşturulamaz ise eksik üye veya üyelerin seçimi yetkili Mahkeme tarafından yapılır. Bu konuda Mahkemeleri yetkilidir.

b)

NOT : 1- Tarafların sözleşmede yazılı bulunan meslek yasasından ve yönetmeliklerden doğan karşılıklı sorumluluk ve yükümlülükleri ile ortaya koydukları özel hükümleri bu sözleşmenin kapsamı dahilindedir.

2-İş bu sözleşme daktilo ile doldurulacaktır.

Müşteri
Kaşe - İmza



Meslek Mensubu
Mühür - Kaşe - İmza

Ticaret Ünvanı : BEST EL
Adresi : GÜMÜS
MERSİS No : 00080004
Ticaret Sicil No : 15906
Odaya Kayıt Tarihi : 07-07-20
Oda Sicil No : 15906
Kayıtlı Sermayesi : 307.342.
Derecesi : 1
Meslek Grubuna : 42.22.02
Esas Nace Kodu : santrali, n
Faaliyet Konusu : HER TÜ
Diğer Faaliyet :

Yukarıda ticaret ünvanı, sicil numarası ve adresi halen devam etmektedir. İşbu belge elektronik ortamda yayımlanmıştır. Fotokopi ve üzerinde tasvir edilmiştir.

MAHMUT MERT DAYANIR
TOBB BİLGİ İŞLEM MÜDÜRÜ

- İLETİŞİM ARAÇLARI DÖKÜMÜ

- TEL: 0.266 289 20 31
- FAKS: 0.266 281 10 68
- GSM: 0.530 581 48 27

- FİRMANIN İŞYERİ ADRESİ, VARSA ŞUBE, DEPO VE İMALAT YERLERİ,

ADRES: (MERKEZ) GÜMÜŞÇEŞME MAH. 252 SOK. NO: 1-13/A ALTIEYLÜL/BALIKESİR

(ANKARA OFİS) MUSTAFA KEMAL MAH. DUMLUPINAR BULVARI ESKİŞEHİR YOLU 9 KM.

TEPE PRIME İŞ MERKEZİ NO: 266 B-BLOK DA: 126 ÇANKAYA/ANKARA



KOZTEK ELEKTRİK VE ENERJİ TEKNOLOJİLERİ K
Aydınevler Mah. Aslanbey Cd No:1-3 ABlok K:2
Plaza, Maltepe- No:
Maltepe/ İstanbul
Tel: 2163666045 Fax:
Web Sitesi:
E-Posta: muhasebe@koztek.com
Vergi Dairesi: KÜÇÜKYALI VERGİ DAİRESİ
TCKN: 11450342640

SAYIN
BEST ELEKTRİK TAAHHÜT VE TİCARET ANONİM
GÜMÜŞÇESME MAH. 252.SK. No:1/13-A
00000 Altıeylül/ Balıkesir
Web Sitesi:
E-Posta:
Tel: Fax:
Vergi Dairesi: KURTDERELİ VERGİ DAİRESİ
VKN: 0080045226

ETTN: 5876e878-ca1a-424d-bb7d-977a80dea48

Sıra No	Mal Hizmet
1	TSKALTUBO SS PANEL SCOPE,SERVICES,ENGINEERING,TRAINING (Outdoor Container – 1 set Protection and Panel – 1 set ECS/SPM Panel – 1 set Meter 1 set CT Junction Box Panel – 1 set VT Jun Panel – 1 set)

Not: Yalnız YÜZONBİNDÖRTYÜZ Dolar'dır (Ya
Döviz Kuru:39,6122 TL
2024-149

Hesap Numarası

TR250006701000000083894366

Sıra Gözetim

Kaynak: Borçlar Muhasebesi v

Dokuman No:

Satır No	Fis Açıklama	Geçerlilik Tarihi
1	Invoice Validated , Invoice Number: KOZ2025300000042 , Invoice Date: 23-JUN-25 , Invoice Description: This Invoice is created by BEST_KURULUM_HTC	23-HAZ-2025
2	Invoice Validated , Invoice Number: KOZ2025000000042 , Invoice Date: 23-JUN-25 , Invoice Description: This Invoice is created by BEST_KURULUM_HTC	23-HAZ-2025
3	Invoice Validated , Invoice Number: KOZ2025000000042 , Invoice Date: 23-JUN-25 , Invoice Description: This Invoice is created by BEST_KURULUM_HTC	23-HAZ-2025



BEST ELEKTRİK TAAHHÜT VE TİCARET ANONİM ŞİRKETİ
GÜMÜŞÇESME MAH. 14_252. SK. BEST 3
10100 ALTIEYLÜL/ BALIKESİR
Web Sitesi: <https://www.best-contracting.com/>
Vergi Dairesi: KURTDERELİ
VKN: 0080045226
TİCARETSİCİLNO: 15906
MERSİSNO: 4-3676-1682-5356316

SAYIN

GEORGIAN STATE ELECTROSYSTEM JSC (GSE) 2, E
STREET, TBİLİSİ 0105, GEORGIA
BARATASHVILI STREET, 0105/ TBİLİSİ
Gürcistan
Resmi Unvan: GEORGIAN STATE ELECTROSYSTEM

ETTN: 6a5f593b-c942-46f3-8d36-c33593e0844f

Sıra No	Mal Hizmet	Miktar	Birim Fiyat
1	KONTROL PANOSU	5 Adet	74.000,0000 0000 EUR
2	MERDİVEN	1 Adet	1.000,00000 000 EUR
3	0487B1X6X12X COXGHAGGGGX Bus Differential and Breaker Failure Röle	1 Adet	29.000,0000 0000 EUR
4	2742#324 V Ethernet Switch	1 Adet	15.000,0000 0000 EUR
5	24010XXX4 Satellite- Synchronized Clock	1 Adet	5.850,00000 000 EUR
6	2894MXX Interface Converter	3 Adet	1.500,00000 000 EUR
7	9331#1K1P Power Supply	1 Adet	1.500,00000 000 EUR
8	8109-01 SFP (100BASE-FX, 1310 nm, Multimode, 2 km)	10 Adet	800,0000000 0 EUR
9	8130-01 SFP (1000BASE-LX, 1310 nm, Single Mod, LC Copnconnector, 10 km)	6 Adet	1.000,00000 000 EUR

Vergi İstisna Muafiyet Sebebi: 301 11/1 - a
Yalnız #Dört Yüz Kırk Bin Sekiz Yüz Elli Euro#
CİP TOPLAM: EUR 440.850,00
KAP: 2
NET KİLO (KG): 2.867,75
BRÜT KİLO (KG): 2.868,50
Navlun: EUR 6.000,00
Sigorta: EUR 1.455,00
TESLİM ŞEKLİ: CİP / TSKALTUBO / GEORGIA
ARACI BANKA BİLGİSİ: ZİRAAT BANKASI, BALIKESİR

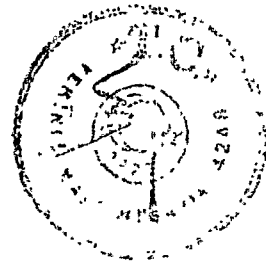

2 7

00800452
 BEST ELEKTRİK TAAHHÜT TIC A.Ş
 Gümüşçeşme Mah.252.Sok
 No:1-13/A/1
 Altıeylül/BALIKESİR

GEORGIAN STATE ELECTROSYSTEMS
 2,BARATASHVILI STREET
 TBILISI 0105 /GÜRCİSTAN
 GEORGIA

25-06749 78403036
 SYK GÜMRÜK MÜŞAVİRLİĞİ A.Ş
 ACIBADEM MAH. SARAYYARDI CAD. H
 NO 17 KADIKÖY İSTANBUL

TIR

TIR

30

EREN

SARP GÜMRÜK MÜDÜRLÜĞÜ EREN

2 KAP 5 AD Marka:ADDR

No:-

Ticari tanımı:KONTROL PANOSU

1-Tescilsiz-BEST A.Ş-16976303TL

VEKALET=ANKARA 55. NOTERLİĞİ 11.12
 CONTAINRE İÇERİSİNDE MONTE VAZİY
 TIC A.Ş/VN:00800 45226 DB EUR.1 Dolış
 25.06.2025/25TOBB0322000022755859 TF
 25.06.2025/25243160110886042875229/1
 06.2025/25153097211086071610934/1

Tür

Sarp maddesi

Tarih

30 Adet ağırlığı

130

Tescilsiz
Yat ve tarifi

SARP GÜMRÜK İDARESİ / KONTROLÜ

T.C. GÜMRÜK BEYANNAMESİ EKLI LİSTESİ

BEYAN İHRACATÇI= BEST ELEKTRİK TAAHHÜT TİC A.Ş
Gümüşçeşme Mah.252.Sok
No:1-13/A/1
Alteyü/BALIKESİR
VN=0080045226 /

DOSYA NO:25-06749

EX 1 TESCİL NO - TARİHİ= 25341200EX00203830 / 25.06.2025

Kal	G.T.I.P.	EŞYANIN CINSİ	MKTR	MEN REJİ	BRÜT KG	NET KG	ÖLÇÜ	İST MİK	İST.KIYMET	KAL.FİYAT	KAP.AD
2	7308,90, 98,00,18	MERDİVEN 1-Tescilsiz-BEST A.Ş-45881,9TL	1,00 AD	052 1000	6,51	6,51	AD	1,00	1.140,48	1.000,00	2
EK BELGELER TED=BEST ELEKTRİK TAAHHÜT TİC A.Ş/VN:0080045226 DB EUR.1 Dolaşım Belgesi Var 25.06.2025/25TOBB0322000022755859 TPS-E-Fatura Var 25.06.2025/25243160110886042875229/2 TPS-Kripto Numarası Var 25.06.2025/25153097211086071610934/2 No : -											
3	8536,49, 00,00,29	0487B1X6X12XCOXGHAGGGX Bus Differential and Breaker Failure Röle 1-Tescilsiz-BEST A.Ş-1330575,1TL	1,00 AD	400 1040	188,70	188,65	AD	1,00	33.073,78	29.000,00	2
EK BELGELER TED=BEST ELEKTRİK TAAHHÜT TİC A.Ş/VN:0080045226 TPS-E-Fatura Var 25.06.2025/25243160110886042875229/3 TPS-Kripto Numarası Var 25.06.2025/25153097211086071610934/3 No : -											
4	8517,62, 00,90,00	2742#324 V Ethernet Switch 1-Tescilsiz-BEST A.Ş-688228,5TL	1,00 AD	400 1040	97,60	97,58	AD	1,00	17.107,12	15.000,00	2
EK BELGELER TED=BEST ELEKTRİK TAAHHÜT TİC A.Ş/VN:0080045226 TPS-E-Fatura Var 25.06.2025/25243160110886042875229/4 TPS-Kripto Numarası Var 25.06.2025/25153097211086071610934/4 No : -											
5	8529,10, 69,90,13	24010XXX4 Satellite-Synchronized Clock 1-Tescilsiz-BEST A.Ş-268409,12TL	1,00 AD	400 1040	38,06	38,05	AD	1,00	6.671,77	5.850,00	2
EK BELGELER TED=BEST ELEKTRİK TAAHHÜT TİC A.Ş/VN:0080045226 TPS-E-Fatura Var 25.06.2025/25243160110886042875229/5 TPS-Kripto Numarası Var 25.06.2025/25153097211086071610934/5 No : -											
6	8517,62, 00,90,00	2894MXX Interface Converter 1-Tescilsiz-BEST A.Ş-206468,55TL	3,00 AD	400 1040	29,28	29,27	AD	3,00	5.132,13	4.500,00	2
EK BELGELER TED=BEST ELEKTRİK TAAHHÜT TİC A.Ş/VN:0080045226 TPS-E-Fatura Var 25.06.2025/25243160110886042875229/6 TPS-Kripto Numarası Var 25.06.2025/25153097211086071610934/6 No : -											
7	8504,40, 83,90,19	9331#1K1P Power Supply 1-Tescilsiz-BEST A.Ş-68822,85TL	1,00 AD	400 1040	9,76	9,76	AD	1,00	1.710,71	1.500,00	2
EK BELGELER TED=BEST ELEKTRİK TAAHHÜT TİC A.Ş/VN:0080045226 TPS-E-Fatura Var 25.06.2025/25243160110886042875229/7 TPS-Kripto Numarası Var 25.06.2025/25153097211086071610934/7 No : -											

T.C. GÜMRÜK BEYANNAMESİ EKLI LİSTESİ

BEYAN İHRACATÇI= BEST ELEKTRİK TAAHHÜT TİC A.Ş
Gümüşçeşme Mah.252.Sok
No:1-13/A/1
Altıeyül/BALIKESİR
VN=0080045226 /

DOSYA NO:25-06749

EX 1 TESCİL NO - TARİHİ= 25341200EX00203830 / 25.06.2025

Kat	G.T.İ.P.	EŞYANIN CİNSİ	MKTR	MEN REJİ	BRÜT KG	NET KG	ÖLÇÜ	İST MİK	İST.KIYMET	KAL.FİYAT	KAP.AD
8	8517,62, 00,90,00	8109-01 SFP (100BASE-FX, 1310 nm, Multimode, 2 km) 1-Tescilsiz-BEST A.Ş-367055,2TL	10,00 AD	736 1040	52,05	52,04	AD	10,00	9.123,80	8.000,00	2
EK BELGELER TED=BEST ELEKTRİK TAAHHÜT TİC A.Ş/VN:0080045226 TPS-E-Fatura Var 25.06.2025/25243160110886042875229/8 TPS-Kripto Numarası Var 25.06.2025/25153097211086071610934/8 No : -											
9	8517,62, 00,90,00	8130-01 SFP (1000BASE-LX, 1310 nm, Single Mod, LC Copnector, 10 km) 1-Tescilsiz-BEST A.Ş-275291,4TL	6,00 AD	736 1040	39,04	39,03	AD	6,00	6.842,85	6.000,00	2
EK BELGELER TED=BEST ELEKTRİK TAAHHÜT TİC A.Ş/VN:0080045226 TPS-E-Fatura Var 25.06.2025/25243160110886042875229/9 TPS-Kripto Numarası Var 25.06.2025/25153097211086071610934/9 No : -											
Toplam:			29,00 AD		2868,50	2867,75		29,00	502.778,38	440.850,00	
											433.395,00



Sayfa 05den:

Kaynak: Alacaklar Muhasebesi -

Dokuman No

Satır No	Fiş Açıklama	Gecerlilik Tarihi
1	Invoice Transaction Type - YY Y/D Hizmet Sat. Invoice Transaction Number - 17408 Document Sequence Category - Document Number -	25-HAZ-2025
2	Invoice Transaction Type - YY Y/D Hizmet Sat. Invoice Transaction Number - 17408 Document Sequence Category - Document Number -	25-HAZ-2025



C
Certificate No :
Customer :
Supplier :
Date :
Project Name :

No	Ec
1	OUTDOOR COM
2	+TS-220-08 TSK
3	+ MP1
4	+ SP01
5	+ CT JUNCTION
6	+ VT JUNCTION

1. We hereby certify that the requirements include
2. All manufacturing, in accordance with the
3. All deviations to conform
4. The items/works covered by this authorization.
5. We confirm that all items meet the standards.

Signed: SUAT BO
KOZTEK ELEK
ENERJI TEKNO

Aydinevler M
Tel
Faks

DETAILED PACKING LIST

		TOTAL NOS of PKG	1	PKG
CARGO READY DATE	23.06.2025	TOTAL GROSS WEIGHT	2810	Kg
LOADING ADDRESS	İKSEL ELEKTROMEKANİK Esenkent, Esenkent Mah. G78 Sok, Göznuru Sk No: 7/1-2-3, 34776 Ümraniye/İstanbul https://maps.app.goo.gl/NkjoTy4jmVXZCpfHA Contact Information: Erman ÜNAL Phone : +90 5495545857 Working Hours: 08:00-17:30	TOTAL MEASUREMENT	41.2	M ³

Item No.	Description	Qty	HS CODE	Nos of PKG	Package Style	Gross Weight kg	Net Weight kg	Dimension cm			Measurement M ³		Remarks
								L	W	H	per	Total	
1	OUTDOOR CONTAINER WITH STAIRS	1		1	Steel Container	2810	1700	3300	3900	3200	41.2	41.2	
1.1	+TS-220-08 TSKALTUBO 220 kV DERCHI-1 OHL PROTECTION PANEL	1	853710910000	1	Indoor Steel Panel	285	285	80	80	220	1.4	1.4	
1.2	+ MP1 METERING PANEL	1	853710910000	1	Indoor Steel Panel	250	250	80	80	220	1.4	1.4	
1.3	+ SP01 ECS AND PMU PANEL	1	853710910000	1	Indoor Steel Panel	285	285	80	80	220	1.4	1.4	
1.4	+ CT JUNCTION BOX IN CONTAINER	1											
1.5	+ VT JUNCTION BOX IN CONTAINER	1											

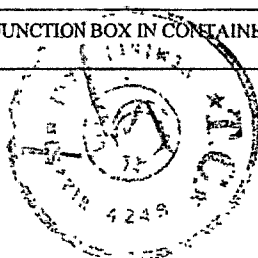



PACKING LIST

BEST ELEKTRİK TAAHHÜT VE TİCARET A.Ş

Shipper

**BEST ELEKTRİK TAAHHUT VE TICARET A.S.
GÜMÜŞÇEŞME MAH.252 SOK. NO: 1 - 13/A ALTIEYLÜL
BALIKESİR/TURKEY.
TEL: (0266) 243 40 13 FAX: (0266) 241 52 36**

Consignee

**GEORGIAN STATE ELECTROSYSTEM JSC (GSE)
2, BARATASHVILI STREET, TBILISI 0105,
GEORGIA**

Project

<i>Package No</i>	<i>Description</i>
1	OUTDOOR CONTAINER
	TS-220-08 TSKALTUBO 220 kV DERCHI-1 OHL PROTECTION PANEL
	MP1 METERING PANEL
	SP01 ECS AND PMU PANEL
	CT JUNCTION BOX IN CONTAINER
	VT JUNCTION BOX IN CONTAINER
	0487B1X6X12XC0XGHAGGGGX Bus Differential and Breaker F
	2742#324 V Ethernet Switch
	24010XX4 Satellite-Synchronized Clock
	2894MXX Interface Converter
9331#1K1P Power Supply	
8109-01 SFP (100BASE-FX, 1310 nm, Multimode, 2 km)	
8130-01 SFP (100BASE-LX, 1310 nm, Single Mod, LC Copnneo	
2	CONTAINER STAIRS
<i>Total Boxes</i>	

ION PANEL



KOZTEK

www.koztek.com

+SP01 ECS AND PMU PANEL
ელექტრული მართვის სისტემის (ECS) და
სინქროფაზორული გაზომვის (PMU) პანელი

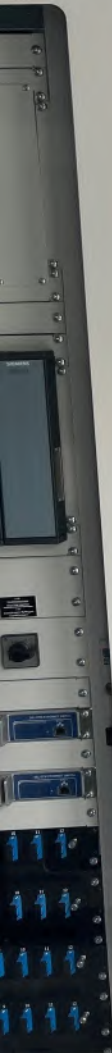

F101
ECS

F101
የጋራ የኮንትሮል ስርዓት
(ECS)

PORT F

SEL

SCHWEITZER
ENGINEERING
LABORATORIES

SEL-451

BAY CONTROL AUTOMATION PROTECTION



ESC

ENT

• ENABLED

• TRIP

TARGET
RESET

• INST

• TIME

• COMM

• SOTF

• NEG-SEQ

• 79 RESET

• 79 CYCLE

• 79 LOCKOUT

• A FAULT

• B FAULT

• C FAULT

• GROUND

• LOP

• VAY ON

• VBY ON

• VCY ON

• VAZ ON

• VBZ ON

• VCZ ON

• BKR FAIL

• BKR MAINT

• EXT TRIP

• SI TIMING

• IIRIG LOCK

• GROUND
ENABLED

• SER
EVENTS

• RECLOSE
ENABLED

• EVENT
SUMMARY

• REMOTE
ENABLED

• BAY
DISPLAY

• ALT
SETTINGS

• TEST
MODE

• HOT LINE
TAG

• BREAKER
CLOSED
CLOSE

• DISPLAY
POINTS

• BREAKER
OPEN
TRIP

SEL-2741 ETHERNET SWITCH

ETH F





F102

RTAC

ENABLED
ALARM

1 2 3 COM
4 5 6 AUX

USB

ETH 1
ETH 2

COM 1 COM 3
COM 2 COM 4

IRIG-B
OUT IN

OUT 101
1 2 3

SEL-224

POWER COUPLER

ENABLED
ALARM
POWER

LAMP TEST

ETHERCAT CONNECTIONS ONLY

PORT 1
PORT 2

AXION
SEL-2240

SEL
SOME FIELDS
ENGINEERING
LABORATORY, INC.

120/240V ~
125/250V ~

1 +H
2 -IN
3 GND

SEL-2243

24 DI

ENABLED
ALARM

1 2 3 4 5 6 7 8 9 10 11 12 13 14 15 16 17 18 19 20 21 22 23 24 25 26 27 28 29 30 31 32

220V AC/DC

24 DI

ENABLED
ALARM

1 2 3 4 5 6 7 8 9 10 11 12 13 14 15 16 17 18 19 20 21 22 23 24 25 26 27 28 29 30 31 32

220V AC/DC

16 DO

ENABLED
ALARM

1 2 3 4 5 6 7 8 9 10 11 12 13 14 15 16 17 18 19 20 21 22 23 24 25 26 27 28 29 30 31 32

220V AC/DC

16 DO

ENABLED
ALARM

1 2 3 4 5 6 7 8 9 10 11 12 13 14 15 16 17 18 19 20 21 22 23 24 25 26 27 28 29 30 31 32

220V AC/DC

VX 8108.245

VX SIDE PANEL

133092748

2000 x 800 mm

S-24H-0080668

H



Style No. A-3102

INDUSTRIAL CONTROL PANEL
ENCLOSURE
Enclosure Type 1/2





SIEMENS SIPROTEC 7800

Run Error

7 8 9
4 5 6
1 2 3
Fn 0

Enter
T
Red

SIEMENS SIPROTEC

SIEMENS SIPROTEC

SIEMENS SIPROTEC

SIEMENS SIPROTEC

8071
LMS SIPROTEC 7800
PROTECTOR 8800
SIEMENS AG

SIEMENS SIPROTEC 7800

Run Error

7 8 9
4 5 6
1 2 3
Fn 0

Enter
T
Red

SIEMENS SIPROTEC

SIEMENS SIPROTEC

SIEMENS SIPROTEC

SIEMENS SIPROTEC

8071
LMS SIPROTEC 7800
PROTECTOR 8800
SIEMENS AG



8071
LMS SIPROTEC 7800
PROTECTOR 8800
SIEMENS AG



1 PHASE
1 φ/φ
OFF
3 φ/φ/φ



1-3 PHASE
1-3 φ/φ
3 PHASE
3 φ/φ



K301
SWITCH
K301
K301

SEL

ENABLED ALARM	PHS A PHS B	1 2 3 4 5 6 7 8 9 10 11 12 13 14 15 16 17 18 19 20 21 22 23 24	LED MODE SPEEDACT LINKACT TX/RX
		1 2 3 4 5 6 7 8 9 10 11 12 13 14 15 16 17 18 19 20 21 22 23 24	

SEL-2731 ETHERNET SWITCH

1 2 3 4 5 6 7 8 9 10 11 12 13 14 15 16 17 18 19 20 21 22 23 24

ETHERNET SWITCH

K302
SWITCH
K302
K302

SEL

ENABLED ALARM	PHS A PHS B	1 2 3 4 5 6 7 8 9 10 11 12 13 14 15 16 17 18 19 20 21 22 23 24	LED MODE SPEEDACT LINKACT TX/RX
		1 2 3 4 5 6 7 8 9 10 11 12 13 14 15 16 17 18 19 20 21 22 23 24	

SEL-2731 ETHERNET SWITCH

1 2 3 4 5 6 7 8 9 10 11 12 13 14 15 16 17 18 19 20 21 22 23 24

ETHERNET SWITCH

1 2 3 4 5 6 7 8 9 10 11 12

1 2 3 4 5 6 7 8 9 10 11 12

1 2 3 4 5 6 7 8 9 10 11 12

1 2 3 4 5 6 7 8 9 10 11 12







KOZTEK
www.koztek.com

+TS-220-08 TSKALTUBO 220 kV DERCHI-1 OHL PROTECTION PANEL

წყალტუბო 220 კვ ეგხ. დერჩი 1 დაცვის პანელი



6A
6C
6B
6D

TSK
LINE DIFFERENTIAL
PROTECTION RELAY
100T
საზოვო დიფერენციალური
დაცვა RCD3

SIEMENS

SIEMENS

SIEMENS

TEK

+MP1 METERING PANEL

აღრიცხვის პანელი



P201
DERCHI-1
MAIN METERING
P201
ᠳᠡᠷᠴᠢ-1
ᠮᠠᠨᠰ ᠶ᠋ᠢᠨᠠᠨᠠᠭ ᠠᠵᠢᠷᠢᠨᠠᠭ

P202
DERCHI-1
BACK UP METERING
P202
ᠳᠡᠷᠴᠢ-1
ᠮᠠᠨᠰ ᠶ᠋ᠢᠨᠠᠨᠠᠭ ᠠᠵᠢᠷᠢᠨᠠᠭ





SEL

POWER SUPPLY
FUENTE DE PODER

P/N 933101K1P
S/N 1250353825

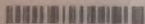

Power Supply Input

Max Burden:
Continuous:
Peak:

Power Supply Output 12V $\overline{\text{---}}$, 13.3A

Equipment Class (Class 1) Type 1, PD2, CM2

Capacitors should be safely discharged
during decommissioning.

CALUS

CAN ICES-001(A) / NMB-001(A)

CALUS

3

Bldr: *ec* Insp: *KM*

8109-01

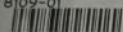

QTY: 10

Bldr: *ec* Insp: *KM*

8130-01



QTY: 6

OPTOLINK
8109-01

OPTOLINK
8109-01

OPTOLINK
8109-01

OPTOLINK
8109-01

OPTOLINK
8109-01

OPTOLINK
8109-01

OPTOLINK

OPTOLINK
8130-01

OPTOLINK
8130-01

8
9
10

220kV OHL
CURRENT TRANSFORMER
JUNCTION BOX



Uğur ADIGÜZEL

Konu: FW: Dt Mühendislik 25341300EX00724287 ve 25341300EX00724558 KIYMET ARAŞTIRMASI HK.

From: Devrim EROGLU <d.eroglu@4aelektrik.com.tr>

Sent: Tuesday, December 23, 2025 4:08 PM

To: Ali KALDIRIMCI <ali.kaldirimci@immib.org.tr>

Cc: Güven Uçkan <guven.uçkan@vestel.com.tr>; Coşkun KIRLIOĞLU <coskun.kirlioglu@immib.org.tr>; Murat TUNCEL <murat.tuncel@immib.org.tr>; Deniz ETİLER <deniz.etiler@immib.org.tr>; Caner SELAMİOĞLU <Caner.SELAMIOGLU@immib.org.tr>; Uğur ADIGÜZEL <ugur.adiguzel@immib.org.tr>

Subject: RE: Dt Mühendislik 25341300EX00724287 ve 25341300EX00724558 KIYMET ARAŞTIRMASI HK.

Merhaba Ali Bey,

Bahse konu panoların 1'er SET olarak faturalandığını görüyorum. Fotolardan da anladığım kadarıyla 1 SET'te 20-21 adet pano var.

Panolarda kullanılan en pahalı ekipman olan Siemens marka 5000A çekmeceli kesicilerden birkaç adedi de (sanırım yedek olarak) ayrıca piyasa fiyatlarıyla uyumlu olarak faturalara eklenmiş.

DT Müh. firması aynı ürünleri olduğu gibi yaklaşık %26.5 karla ihraç etmiş.

Detaylarını YK'da konuşup görüş bildirebiliriz.

İyi çalışmalar,

Devrim Eroğlu

GENEL MÜDÜR / CEO

4A Elektrik Elektronik Teknoloji San. A. Ş.

Tel: +90 216 3663828

Mobile: +90 533 8162253

 **Please consider the environment before printing / Lütfen çıktı almadan önce çevremize etkisini dikkate alınız.**

From: Ali KALDIRIMCI [<mailto:ali.kaldirimci@immib.org.tr>]

Sent: 22 December 2025 16:12

To: Devrim EROGLU

Cc: Güven Uçkan; Coşkun KIRLIOĞLU; Murat TUNCEL; Deniz ETİLER ; Caner SELAMİOĞLU ; Uğur ADIGÜZEL

Subject: FW: Dt Mühendislik 25341300EX00724287 ve 25341300EX00724558 KIYMET ARAŞTIRMASI HK.

Devrim Bey merhaba,

İstanbul'da yerleşik DT MÜHENDİSLİK VE TAAHHÜT ANONİM ŞİRKETİ (8330467388) firması 05.09.2025 tarihinde Belçika'da yerleşik DT Construction LLC SRL firmasına iki ayrı beyannamede iki adet toplam 662.283,76 EUR değerinde 2 adet "tr.dp1.1" ve "tr.dp1.2" pano ihracatı yapmıştır.

8537.10.98.00.19 nolu GTİP Elektrik Birliği iştiğal sahasındadır.

YMM raporuna göre yapılan maliyet analizi aşağıdaki şekildedir.

662.283,76 EUR toplam satış fiyatına sahip panoların alış fiyatı 486.065,31 EUR'dir. Panolar iki tanedir. İsimleri tr.dp1.1 ve tr.dp1.2 dir.

Ürünler Siemens Sanayi ve Ticaret A.Ş. firmasından satın alınmıştır.

Panolar firmanın Belçika'daki şirketi olan DT Construction LLC SRL Şirketine satılmıştır.

Fiyatı işleyen fiyat aralığında 0,0068-2.101.770,21 USD/adet (ortalama 3.672,60 USD/adet) (ürün fiyatı yaklaşık 240.000 EUR /adet) yer almaktadır.

YMM raporlarını, ürün resimlerini, gümrük yazısını, beyannameleri, ihracat faturasını, yurtiçi alış faturasını, künye bilgisini <https://drive.immib.org.tr/index.php/s/s8CmkjX6y9LB8aM> adresinde bulabilirsiniz.

Görüş ve değerlendirmelerini arz ederim.

Sıra No:

Birlik Adı: TET - Elektrik ve Elektronik İhracatçıları Birliği

FİYAT ARAŞTIRMASI KÜNYE BİLGİLERİ

Firma Unvanı	DT MÜHENDİSLİK VE TAAHHÜT ANONİM ŞİRKETİ (8330467388) (İSTANBUL)
Üye Olduğu Genel Sekreterlik/Birlik	İMMİB - 46436 - İMMİB-MADEN - Açık
Beyanname Tarihi, Sayısı	05.09.2025, 25341300EX00724287 05.09.2025, 25341300EX00724558
Firmanın Daha Önce Fiyat Araştırması gelmiş olup olmadığının bilgisi / Geldi ise Hangi birliğimize geldiği ve sonucu	Gelmedi.
Firmaya Ulaşıp/Ulaşmadığı Bilgisi	Gümrük Müdürlüğü üzerinden bilgi istendi.
İhraç edilen Ürün	Kontrol panosu (tr.dp1.1 ve tr.dp1.2)
Birim İhraç Fiyatı	323.844,93 EUR ve 338.438,83 EUR
Birim Maliyet Fiyatı	237.849,88 EUR ve 248.215,43 EUR
Kıymet Araştırması Tabi Toplam Bedel	323.844,93 EUR ve 338.438,83 EUR
İhracat Beyanamesi Toplam Bedel	542.179,84 EUR ve 456.912,53 EUR
İhraç edilen ülke	BELÇİKA
İşleyen fiyat aralığı	0,0068-2.101.770,21 USD/adet (ortalama 3.672,60 USD/adet) ürün fiyatı yaklaşık 240.000 EUR /adet
Firmadan konu ile ilgili açıklama yazısının gelip gelmediği bilgisi	YMM raporu mevcuttur.
Gümrük Müdürlüğünden ya da Firmadan gelen konu ile ilgili bir YMM raporu bulunup bulunmadığı bilgisi	YMM raporu mevcuttur.
Numunesinin olup, olmadığı bilgisi	Resimler mevcuttur.
Firmanın ihraç edilen malzemenin üreticisi olup olmadığı bilgisi	Üretici değildir. Yurtiçinde Siemens Sanayi ve Ticaret A.Ş.'den satın alınmıştır.
Üretici değil ise ihraç ettiği ürünün yurt içi alış faturası ya da ithalat faturasının bulunup bulunmadığı bilgisi	Yurtiçi alış faturası mevcuttur.
Eşyanın kullanılacağı yer son ürün mü, ara madde mi, hammadde mi /Ara Madde ya da hammadde ise hangi ürünü üretmek için kullanılacağı bilgisi	Eşya DT Construction LLC SRL firmasına satılmıştır.
Yapılan İhracatın bir proje Kapsamında olup, olmadığı bilgisi / Proje konusu ise proje ile ilgili açıklayıcı bilgi	Proje kapsamında olduğu düşünülmektedir.
Firmanın İhracat Bilgisi (50000 \$ altı -100000\$ Altı – 500.000 \$ altı – 1.000.000 \$ altı – 1 milyon \$ Üstü şeklinde belirtilebilir)	1.000.000 USD üstü (21.039.089,49 USD) (son bir yıl)
Firmanın fiyat araştırmasına konu tarifeden başka ihracatı Var mı? Var ise tutarı?	4.725.576,93 USD
İmalatçının ihracat bilgisi (50000 \$ altı -100000\$ Altı – 500.000 \$ altı – 1.000.000 \$ altı – 1 milyon \$ Üstü şeklinde belirtilebilir)	1 milyon \$ Üstü - 256.972.908,66 USD

8330467388		MURATBEY GÜMRÜK MÜDÜRLÜĞÜ	
DT MÜHENDİSLİK VE TAAHHÜT ANONİM ŞİRKETİ		25341300EX00724287	
İNKILAP MAH. DR. ADNAN BÜYÜKDENİZ CAD. 13 5 ÜMRANIYE/034		05/09/2025	
034/ÜMRANIYE 052 -			
LLC SRL		53455060648	
DT CONSTRUCTION LLC SRL BELÇİKA		DURSUN FATMA İBRET	
LOUIS PASTEURSTRAAT NO: 21 LOMMEL/HASSELT		ARMAĞANEVLER MAH. SIRT SK. 10/7	
BELÇİKA . 017 -		İSTANBUL/ÜMRANI 052	
5240411632		017 017	
KARDEŞLER GÜMRÜK MÜŞAVİRLİĞİ LOJİSTİK VE ULUSLARARASI		TÜRKİYE 052 017	
TAŞIMACILIK LİMİTED ŞİRKETİ		BELÇİKA	
FERHATPAŞA MAH. 44. SK. 18 ATAŞEHİR/034			
KAMYON 61ABP952-61AFM804		052 0 CIP LOMMEL	
KAMYON 61ABP952-61AFM804		052 EUR 456,912.53 47.87040	
30 MURATBEY GÜM.MÜD.		T.C. ZİRAAT BANKASI DUDULLU OSB/İSTANBUL GİRİŞİMCİ ŞUBE	
KAPIKULE GÜMRÜK MÜDÜRLÜ		MURATBEY GÜMRÜK MÜD.	
1 kap 1 set		Markası: ADDR-Numarası: - 1 85371098 00 19	
Ticari tanımı: tr.dp1.2 -		052 10,406.95	
		10 00 10,129.18	
DB A.TR Dolaşım Belgesi V 25TOBB0321000023409849 #05-09-25		1 SET 338,438.83	
TPS E-Fatura V 25243160110886044111729/1 #05-09-25			
TPS-Kripto V 25153097211086074122074/1 #05-09-25			
TED:DT MÜHENDİSLİK VE TAAH A.Ş/8330467388 DT MÜHENDİSLİK VE TAAHHÜT ANONİM			
ŞİRKETİ			
VEKALET*EFATURA NO/TARİH;DTS2025000000257/05.09.2025		390,377.70	
8A 70 76		İSTANBUL 05/09/2025	
		NESRİN GÜNDAĞ / M/34/1827	

MURATBEY GÜMRÜK MÜDÜRLÜĞÜ
25341300EX00724287
05/09/2025

8330467388

DT MÜHENDİSLİK VE TAAHHÜT ANONİM ŞİRKETİ
İNKILAP MAH. DR. ADNAN BÜYÜKDENİZ CAD. 13 5 ÜMRANİYE/034
034/ÜMRANİYE 052

EU 1

2 2

1 kap 4 adet(unit) Markası: ADDR-Numarası: - 2 85362090 00 19

Ticari tanımı: 3wa1350-5af72-8ev4-zr30tr-dp1.2 circuit breaker - 061 2,328.02

10 40 2,265.88

DB A.TR Dolaşım Belgesi V 25TOBB0321000023409849 #05-09-25 4 ADET(UNIT) 75,708.23
TPS E-Fatura V 25243160110886044111729/2 #05-09-25
TPS-Kripto V 25153097211086074122074/2 #05-09-25
TPS-KRİPTO :YOK/ONCEKİ REJİME İLİSKİN TCGB:YOK/ TED:DT MÜHENDİSLİK VE TAAH
A.Ş/8330467388 DT MÜHENDİSLİK VE TAAHHÜT ANONİM ŞİRKETİ

87,326.87

1 kap 1 adet(unit) Markası: ADDR-Numarası: - 3 85362090 00 19

Ticari tanımı: 3wa1350-5ag72-8ev4-zr30tr-dp1.2 circuit breaker - 061 608.52

10 40 592.28

DB A.TR Dolaşım Belgesi V 25TOBB0321000023409849 #05-09-25 1 ADET(UNIT) 19,789.41
TPS E-Fatura V 25243160110886044111729/3 #05-09-25
TPS-Kripto V 25153097211086074122074/3 #05-09-25
TPS-KRİPTO :YOK/ONCEKİ REJİME İLİSKİN TCGB:YOK/ TED:DT MÜHENDİSLİK VE TAAH
A.Ş/8330467388 DT MÜHENDİSLİK VE TAAHHÜT ANONİM ŞİRKETİ

22,826.41

1 kap 1 adet(unit) Markası: ADDR-Numarası: - 4 85362090 00 19

Ticari tanımı: 3wa1363-5af71-8ea4-zr30synchronization circuit breaker - 061 706.51

10 40 687.66

DB A.TR Dolaşım Belgesi V 25TOBB0321000023409849 #05-09-25 1 ADET(UNIT) 22,976.06
TPS E-Fatura V 25243160110886044111729/4 #05-09-25
TPS-Kripto V 25153097211086074122074/4 #05-09-25
TPS-KRİPTO :YOK/ONCEKİ REJİME İLİSKİN TCGB:YOK/ TED:DT MÜHENDİSLİK VE TAAH
A.Ş/8330467388 DT MÜHENDİSLİK VE TAAHHÜT ANONİM ŞİRKETİ

26,502.11

MURATBEY GÜMRÜK MÜDÜRLÜĞÜ
25341300EX00724558
05/09/2025

8330467388

DT MÜHENDİSLİK VE TAAHHÜT ANONİM ŞİRKETİ
İNKILAP MAH. DR. ADNAN BÜYÜKDENİZ CAD. 13 5 ÜMRANİYE/034
034/ÜMRANİYE 052 -

EU 1

1 1 3

5 26 .

LLC SRL

53455060648

DT CONSTRUCTION LLC SRL BELÇİKA
LOUIS PASTEURSTRAAT NO: 21 LOMMEL/HASSELT
BELÇİKA . 017 -

DURŞUN FATMA İBRET
ARMAĞANEVLER MAH. SIRT SK. 10/7
İSTANBUL/ÜMRANİ 052

017 017

5240411632

KARDEŞLER GÜMRÜK MÜŞAVİRLİĞİ LOJİSTİK VE ULUSLARARASI
TAŞIMACILIK LİMİTED ŞİRKETİ
FERHATPAŞA MAH. 44. SK. 18 ATAŞEHİR/034
034/ATAŞEHİR 052

TÜRKİYE

052

017

BELÇİKA

KAMYON 61ABP948-61FU360

052

0

CIP LOMMEL

KAMYON 61ABP948-61FU360

052

EUR

542,179.84

47.87040

30

MURATBEY GÜM.MÜD.

T.C. ZİRAAT BANKASI DUDULLU OSB/İSTANBUL GİRİŞİMCİ ŞUBE

KAPİKULE GÜMRÜK MÜDÜRLÜ

MURATBEY GÜMRÜK MÜD.

1 kap 1 set

Markası: ADDR-Numarası: -

1

85371098

00

19

Ticari tanımı: tr.dp1.1 -

052

7,824.65

10

00

7,573.79

TPS-KRİPTO :YOK/ONCEKİ REJİME İLİSKİN TCGB:YOK/ TED:DT MÜHENDİSLİK VE TAAH 1 SET
A.Ş/8330467388 DT MÜHENDİSLİK VE TAAHHÜT ANONİM ŞİRKETİ
VEKALET*EFATURA NO/TARİH;DTS2025000000258/05.09.2025
DB A.TR Dolaşım Belgesi V 25TOBB0321000023410258 #05-09-25
TPS E-Fatura V 25243160110886044112685/1 #05-09-25
TPS-Kripto V 25153097211086074123965/1 #05-09-25

323,844.93

374,075.42

4F 3E 00

İSTANBUL 05/09/2025

NESRİN GÜNDAĞ / M/34/1827

MURATBEY GÜMRÜK MÜDÜRLÜĞÜ
25341300EX00724558
05/09/2025

8330467388

DT MÜHENDİSLİK VE TAAHHÜT ANONİM ŞİRKETİ
İNKILAP MAH. DR. ADNAN BÜYÜKDENİZ CAD. 13 5 ÜMRANİYE/034
034/ÜMRANİYE 052

EU 1

2 3

1 kap 3 adet(unit)	Markası: ADDR-Numarası: -	2	85362090	00	19
Ticari tanımı: 3wa1350-5af72-8ev4-zr30tr-dp1.1 circuit breaker -					
			061	1,369.98	
			10	40	1,326.06
DB A.TR Dolaşım Belgesi V 25TOBB0321000023410258 #05-09-25					
TPS E-Fatura V 25243160110886044112685/2 #05-09-25					
TPS-Kripto V 25153097211086074123965/2 #05-09-25					
TPS-KRİPTO :YOK/ONCEKİ REJİME İLİSKİN TCGB:YOK/TPS E-FATURA:YOK/ TED:DT					
MÜHENDİSLİK VE TAAH A.Ş/8330467388 DT MÜHENDİSLİK VE TAAHHÜT ANONİM					
ŞİRKETİ					
			3 ADET(UNIT)	56,700.53	
65,495.16					
1 kap 1 adet(unit)	Markası: ADDR-Numarası: -	3	85362090	00	19
Ticari tanımı: 3wa1350-5ag72-8ev4-zr30tr-dp1.1 circuit breaker -					
			061	477.47	
			10	40	462.16
DB A.TR Dolaşım Belgesi V 25TOBB0321000023410258 #05-09-25					
TPS E-Fatura V 25243160110886044112685/3 #05-09-25					
TPS-Kripto V 25153097211086074123965/3 #05-09-25					
TPS-KRİPTO :YOK/ONCEKİ REJİME İLİSKİN TCGB:YOK/TPS E-FATURA:YOK/ TED:DT					
MÜHENDİSLİK VE TAAH A.Ş/8330467388 DT MÜHENDİSLİK VE TAAHHÜT ANONİM					
ŞİRKETİ					
			1 ADET(UNIT)	19,761.30	
22,826.41					
1 kap 7 adet(unit)	Markası: ADDR-Numarası: -	4	85362090	00	19
Ticari tanımı: 3wa1350-5ab72-4ea4-zr30tr-dps circuit breaker -					
			061	2,978.96	
			10	40	2,883.45
DB A.TR Dolaşım Belgesi V 25TOBB0321000023410258 #05-09-25					
TPS E-Fatura V 25243160110886044112685/4 #05-09-25					
TPS-Kripto V 25153097211086074123965/4 #05-09-25					
TPS-KRİPTO :YOK/ONCEKİ REJİME İLİSKİN TCGB:YOK/TPS E-FATURA:YOK/ TED:DT					
MÜHENDİSLİK VE TAAH A.Ş/8330467388 DT MÜHENDİSLİK VE TAAHHÜT ANONİM					
ŞİRKETİ					
			7 ADET(UNIT)	123,292.57	
142,416.06					

8330467388
DT MÜHENDİSLİK VE TAAHHÜT ANONİM ŞİRKETİ
İNKILAP MAH. DR. ADNAN BÜYÜKDENİZ CAD. 13 5 ÜMRANİYE/034
034/ÜMRANİYE 052

EU 1

3 3

MURATBEY GÜMRÜK MÜDÜRLÜĞÜ
25341300EX00724558
05/09/2025

1 kap 1 adet(unit)

Markası: ADDR-Numarası: -

5

85362090

00

19

Ticari tanımı: 3wa1350-5ag72-8ea4-zr30tr-dps circuit breaker -

061

448.94

10

40

434.54

DB A.TR Dolaşım Belgesi V 25TOBB0321000023410258 #05-09-25

1 ADET(UNIT)

18,580.51

TPS E-Fatura V 25243160110886044112685/5 #05-09-25

TPS-Kripto V 25153097211086074123965/5 #05-09-25

TPS-KRİPTO :YOK/ONCEKİ REJİME İLİSKİN TCGB:YOK/TPS E-FATURA:YOK/ TED:DT
MÜHENDİSLİK VE TAAH A.Ş/8330467388 DT MÜHENDİSLİK VE TAAHHÜT ANONİM
ŞİRKETİ

21,462.47



e-Fatura

**DT MÜHENDİSLİK ve TAAHHÜT A.S.**

Dr Adnan Büyükdeniz cd No:13/5 34768 İnkılap mh /
Ümraniye / İSTANBUL
Tel: (216) 5275212 Faks: (216)5275210
Web Sitesi: www.dnt-group.com
e-Posta: info@dnt-group.com
Vergi Dairesi: ALEMDAĞ VERGİ DAİRESİ
VKN: 8330467388
Ticaret Sicil No: 650042
MERSİS No: 0833046738800011

SAYIN

Unvanı: DT Construction LLC SRL (Belgium) Belçika
İli:
İlçesi:
Sokak: Louis Pasteurstraat 21 / LOMMEL
Ülkesi: BELÇİKA
Resmî Unvanı: DT Construction LLC SRL (Belgium) Belçika
Vergi Numarası:

ETTN: F675F961-E349-4F3B-BADA-C3CDA61858C2



Tarih:	05-09-2025
Fatura No:	DTS2025000000257
Özelleştirme No:	TR1.2
Senaryo:	IHRACAT
Fatura Tipi:	ISTISNA
İrsaliye No:	
İrsaliye Tarihi:	05-09-2025
Son Ödeme Tarihi:	05-09-2025
Oluşma Zamanı:	17:01:34

Sıra No	Stok Kodu	Mal Hizmet	Miktar	Birim Fiyat	Mal Hizmet Tutarı	GTİP
1	YFS-25271	TR.DP1.2	1 Set	338.438,83 EUR	338.438,83 EUR	853710980019
2	YFS-25278	3WA1350-5AF72-8EV4-ZR30TR-DP1.2 Circuit Breaker	4 Adet	18.927,0575 EUR	75.708,23 EUR	853620900019
3	YFS-25280	3WA1350-5AG72-8EV4-ZR30TR-DP1.2 Circuit Breaker	1 Adet	19.789,41 EUR	19.789,41 EUR	853620900019
4	YFS-25279	3WA1363-5AF71-8EA4-ZR30Synchronization Circuit Breaker	1 Adet	22.976,06 EUR	22.976,06 EUR	853620900019

Döviz Kuru:	47,8704 TL
Mal ve Hizmet Toplam Tutarı (TL):	21.872.585,58 TL
Nakliye (TL):	0,00 TL
Sigorta (TL):	0,00 TL
KDV Matrahı (%0) (TL):	21.872.585,58 TL
Vergi Hariç Tutar (TL):	21.872.585,58 TL
Hesaplanan KDV (%0) (301) :	0,00 TL
Vergiler Dahil Toplam Tutar (TL):	21.872.585,58 TL
Ödenecek Tutar (TL):	21.872.585,58 TL

Mal Hizmet Toplam Tutarı:	456.912,53 EUR
Nakliye:	0,00 EUR
Sigorta:	0,00 EUR
KDV Matrahı (%0):	456.912,53 EUR
Vergi Hariç Tutar:	456.912,53 EUR
Hesaplanan KDV (%0) (301) :	0,00 EUR
Vergiler Dahil Toplam Tutar:	456.912,53 EUR
Ödenecek Tutar:	456.912,53 EUR

- * KUR: 47,8704
- * AMBALAJ ŞEKLİ : 24 KAP
- * NET Kg. 13.089,00 BRÜT Kg. 13.464,00
- * TESLİM ŞEKLİ : CIP
- * BANKA BİLGİSİ : Ziraat Bank - Dudullu OSB/İstanbul Ticari Branch - EURO İban TR250001001794563794805010
- * ÖDEME BİLGİSİ : MAL MUKABİLİ
- * NAVLUN : 4.500,00EURSİGORTA : 20,00EUR
- * Bu fatura irsaliye yerine geçer.

ÖDEME ŞEKLİ

Ödeme Şekli: Mal Mukabili
Vergi İstisna Muafiyet Sebebi: 301 - 11/1-a(1) Mal İhracı -



e-Fatura

**DT MÜHENDİSLİK ve TAAHHÜT A.S.**

Dr Adnan Büyükdenez cd No:13/5 34768 İnkılap mh /
 Ümraniye / İSTANBUL
 Tel: (216) 5275212 Faks: (216)5275210
 Web Sitesi: www.dnt-group.com
 e-Posta: info@dnt-group.com
 Vergi Dairesi: ALEMDAĞ VERGİ DAİRESİ
 VKN: 8330467388
 Ticaret Sicil No: 650042
 MERSİS No: 0833046738800011

SAYIN

Unvanı: DT Construction LLC SRL (Belgium) Belçika
İli:
İlçesi:
Sokak: Louis Pasteurstraat 21 / LOMMEL
Ülkesi: BELÇİKA
Resmî Unvanı: DT Construction LLC SRL (Belgium) Belçika
Vergi Numarası:

ETTN: A9B6C40C-B861-49FF-81EB-5B4A8E1A27F0



Tarih:	05-09-2025
Fatura No:	DTS2025000000258
Özelleştirme No:	TR1.2
Senaryo:	IHRACAT
Fatura Tipi:	ISTISNA
İrsaliye No:	
İrsaliye Tarihi:	05-09-2025
Son Ödeme Tarihi:	05-09-2025
Oluşma Zamanı:	17:26:32

Sıra No	Stok Kodu	Mal Hizmet	Miktar	Birim Fiyat	Mal Hizmet Tutarı	GTİP
1	YFS-25282	TR.DP1.1	1 Set	323.844,93 EUR	323.844,93 EUR	853710980019
2	YFS-25277	3WA1350-5AF72-8EV4-ZR30TR-DP1.1 Circuit Breaker	3 Adet	18.900,1767 EUR	56.700,53 EUR	853620900019
3	YFS-25276	3WA1350-5AG72-8EV4-ZR30TR-DP1.1 Circuit Breaker	1 Adet	19.761,3 EUR	19.761,30 EUR	853620900019
4	YFS-25273	3WA1350-5AB72-4EA4-ZR30TR-DPS Circuit Breaker	7 Adet	17.613,2243 EUR	123.292,57 EUR	853620900019
5	YFS-25275	3WA1350-5AG72-8EA4-ZR30TR-DPS Circuit Breaker	1 Adet	18.580,51 EUR	18.580,51 EUR	853620900019

Döviz Kuru:	47,8704 TL
Mal ve Hizmet Toplam Tutarı (TL):	25.954.365,81 TL
Nakliye (TL):	0,00 TL
Sigorta (TL):	0,00 TL
KDV Matrahı (%0) (TL):	25.954.365,81 TL
Vergi Hariç Tutar (TL):	25.954.365,81 TL
Hesaplanan KDV (%0) (301) :	0,00 TL
Vergiler Dahil Toplam Tutar (TL):	25.954.365,81 TL
Ödenecek Tutar (TL):	25.954.365,81 TL

Mal Hizmet Toplam Tutarı:	542.179,84 EUR
Nakliye:	0,00 EUR
Sigorta:	0,00 EUR
KDV Matrahı (%0):	542.179,84 EUR
Vergi Hariç Tutar:	542.179,84 EUR
Hesaplanan KDV (%0) (301) :	0,00 EUR
Vergiler Dahil Toplam Tutar:	542.179,84 EUR
Ödenecek Tutar:	542.179,84 EUR

- * KUR: 47,8704
- * AMBALAJ ŞEKLİ : 26 KAP
- * NET Kg. 12.680,00 BRÜT Kg. 13.100,00
- * TESLİM ŞEKLİ : CIP
- * BANKA BİLGİSİ : Ziraat Bank - Dudullu OSB/İstanbul Ticari Branch - EURO İban TR250001001794563794805010
- * ÖDEME BİLGİSİ : MAL MUKABİLİ
- * NAVLUN : 4.500,00EURSİGORTA : 100,00EUR
- * Bu fatura irsaliye yerine geçer.

ÖDEME ŞEKLİ

Ödeme Şekli: Mal Mukabili

Vergi İstisna Muafiyet Sebebi: 301 - 11/1-a(1) Mal İhracı -

18 / 11 / 2025

T.C. TİCARET BAKANLIĞI

Muratbey Gümrük Müdürlüğü

İlgi :E-32073169-140-00115529796 Sayı, Kıymet araştırması konulu tebligat.

İlgi yazıda 05/09/2025 tarih 25341300EX00724287 ihracat beyannamesine konu olan satışımızın kıymet araştırması için, satılan malzemenin alt faturaları, ürün özelliğini içeren bilgi/belge, yeminli mali müşavir tarafından düzenlenen maliyet raporu istenmiş olup, gerekli belge ve bilgiler ekte sunulmuştur.

Bilgilerinize arz ederiz.

d&t DT MÜHENDİSLİK
ve TAAHHÜT A.Ş.
İnkilap Mah. Dr. Adnan Büyükdeniz Cad. No:13
İc. Kapı No:5 Ümraniye 34768 İstanbul / Türkiye
Alemdağ V.D. 833 046 7388

EKLER:

- Simens Mühendislik ve Taahhüt A.Ş. 'ne ait 05/09/2025 tarih – SNA2025000040786 nolu alt fatura.
- Yeminli Mali Müşavir Raporu
- Malzeme açıklaması, resim ve dökümanlar

DT MÜHENDİSLİK VE TAAHHÜT A.Ş

İnkilap Mah. Dr. Adnan Büyükdeniz Cad. No:13/5 34768 Ümraniye, İstanbul TÜRKİYE

F:+90 216 527 52 10 T:+90 216 527 52 12 info@dnt-group.com www.dnt-group.com

20 Kas 2025
11/18/2025



T.C.
TİCARET BAKANLIĞI
Muratbey Gümrük Müdürlüğü



Sayı : E-32073169-140-00115529796
Konu : Kıymet Araştırması - DT MÜHENDİSLİK
- EX00724287

DT MÜHENDİSLİK VE TAAHHÜT ANONİM ŞİRKETİ

İlgi : 10.11.2025 tarihli ve E-63721428-140.02-00115509974 sayılı yazıları.

İlgide kayıtlı yazılar konusu, Müdürlüğünüzce DT MÜHENDİSLİK VE TAAHHÜT A.Ş. adına tescilli 05.09.2025/25341300EX00724287 tarih/sayılı ihracat beyannamesi muhteviyatı eşyaların kıymeti hususunda İstanbul Maden ve Metaller İhracatçı Birlikleri Genel Sekreterliğinden alınan 07.11.2025 tarihli ve 2025/2056-9496 sayılı yazı ekte gönderilmekte olup; söz konusu yazıda, "İlgi yazınız ekinde, ihraç eşyasının üretimi ve/veya tedarikinde kullanılan alt faturaların (alış faturaları) ve ürünün özelliklerini içeren bilgilerin (belgelerin), yeminli mali müşavir tarafından düzenlenen eşyaya ilişkin maliyet raporunun birer örneğinin olmaması nedeniyle değerlendirmenin yapılamayacağı" bildirilmiştir.

Bu sebeple Gümrük Kanunu'nun 11. maddesine istinaden tebliğ tarihinden itibaren **15 gün** içerisinde bahsi geçen hususların karşılanarak Müdürlüğümüze *ibraz edilmesi, ibraz edilmediği takdirde doğacak olan müeyyidelerden sorumlu olacağınızın bilinmesi* hususu;

Gereğini tebliğen rica ederim.

Murat BAYRAM
Gümrük Müdürü a.
Gümrük Müdür Yrd.

Bu belge güvenli elektronik imza ile imzalanmıştır.

Belge Doğrulama Kodu: A0C41B94-DE6A-4117-83BE-25ACBF425EB6

<https://www.turkiye.gov.tr/ticaret-bakanligi-ebys>

Adres: Muratbey Mah. Güzide Sok. No:20 Çatalca/İSTANBUL

Telefon No: 02127781154(5333) Faks No: 02127781197

e-Posta: g.acar2@ticaret.gov.tr

İnternet Adresi: www.ticaret.gov.tr

KEP Adresi:

Ayrıntılı bilgi için:

Gönül ACAR

Sözleşmeli Personel

Telefon No: 02127781154(5333)



Siemens Sanayi ve Ticaret A.Ş.

Yakacak Caddesi No: 111 34870 Kartal / İstanbul
 Tel: +90 (216) 459 20 00 Faks: +90 (216) 459 20 11
 Web Sitesi: www.siemens.com.tr
 Vergi Dairesi: Büyük Mükellefler V.D
 VKN: 7700037454



e- Fatura

**DT MÜHENDİSLİK VE TAAHHÜT AŞ**

INKILAP MAH. DR. ADNAN BÜYÜKDENİZ CAD.
 NO:13/5 34768 ÜMRANIYE - İSTANBUL / İstanbul
 Tel: (216) 527 5212 Faks: 00902165275210
 e-Posta: info@dnt-group.com
 Vergi Dairesi: SARIGAZI
 VKN: 8330467388

Teslim yeri

DT MÜHENDİSLİK VE TAAHHÜT AŞ
 İNKILAP MAH. DR. ADNAN BÜYÜKDENİZ CAD. NO:13/5
 34768 ÜMRANIYE - İSTANBUL

İlgili Memur: Sinem Akkaya
 Telefon: +905323503549
 E-mail: sinem.akkaya@siemens.com

ETTN: 58F14CF0-E2E3-4B31-83DE-FB98B1CD34D4

SIEMENS

Fatura Tarihi: 05-09-2025
Fatura No: SNA2025000040786
Özelleştirme No: TR1.2
Senaryo: TİCARİFATURA
Fatura Tipi: SATIS
Sipariş İşaretiniz: BE2303/01 D&T
Sipariş Tarihi: 30-12-2024
SAP Sipariş No: 7024058696
Satış Grubu: MV-MV Medium V
Bölüm: MV-MV Medium V
Proje No: PTR.00460
SAP Referans No: 7092518412
Müşteri Numarası: 2020098

Sıra No	Mal Hizmet	Miktar	Birim Fiyat	KDV Oranı %	KDV Tutarı	Mal Hizmet Tutarı
1	Synchronization Panel Menşei: 999 GTIP No: * ECCN: 9X9999 AL: 9X9999	1 Set	191.311,48 EUR	%20,00	38.262,30 EUR	191.311,48 EUR
2	Sync. ACB 3WA1363-5AF71-8EA4-ZR30 Menşei: 999 GTIP No: * ECCN: 9X9999 AL: 9X9999	1 Adet	16.850,94 EUR	%20,00	3.370,19 EUR	16.850,94 EUR
3	TR-DPS PANEL Menşei: 999 GTIP No: * ECCN: 9X9999 AL: 9X9999	1 Set	134.786,00 EUR	%20,00	26.957,20 EUR	134.786,00 EUR
4	TR-DPS ACB 3WA1350-5AB72-4EA4-ZR30 Menşei: 999 GTIP No: * ECCN: 9X9999 AL: 9X9999	7 Adet	12.936,14 EUR	%20,00	18.110,60 EUR	90.552,98 EUR
5	TR-DPS ACB 3WA1350-5AG72-8EA4-ZR30 Menşei: 999 GTIP No: * ECCN: 9X9999 AL: 9X9999	1 Adet	13.646,57 EUR	%20,00	2.729,31 EUR	13.646,57 EUR
6	TR.DP1.1 PANEL Menşei: 999 GTIP No: * ECCN: 9X9999 AL: 9X9999	1 Set	237.849,88 EUR	%20,00	47.569,98 EUR	237.849,88 EUR
7	TR-DP1.1 ACB 3WA1350-5AF72-8EV4-ZR30 Menşei: 999 GTIP No: * ECCN: 9X9999 AL: 9X9999	3 Adet	13.881,35 EUR	%20,00	8.328,81 EUR	41.644,05 EUR
8	TR-DP1.1 ACB 3WA1350-5AG72-8EV4-ZR30 Menşei: 999 GTIP No: * ECCN: 9X9999 AL: 9X9999	1 Adet	14.513,81 EUR	%20,00	2.902,76 EUR	14.513,81 EUR
9	TR.DP1.2 PANEL Menşei: 999 GTIP No: * ECCN: 9X9999 AL: 9X9999	1 Set	248.215,43 EUR	%20,00	49.643,08 EUR	248.215,43 EUR
10	TR-DP1.2 ACB 3WA1350-5AF72-8EV4-ZR30 Menşei: 999 GTIP No: * ECCN: 9X9999 AL: 9X9999	4 Adet	13.881,35 EUR	%20,00	11.105,08 EUR	55.525,40 EUR
11	TR-DP1.2 ACB 3WA1350-5AG72-8EV4-ZR30 Menşei: 999 GTIP No: * ECCN: 9X9999 AL: 9X9999	1 Adet	14.513,81 EUR	%20,00	2.902,76 EUR	14.513,81 EUR

Mal Hizmet Toplam Tutarı:	1.059.410,35 EUR
Hesaplanan KDV (%20)	211.882,07 EUR
Fatura Tutarı	1.271.292,42 EUR
- Avans Kesintisi:	- 105.941,04 EUR
Ödenecek Tutar:	1.165.351,38 EUR
Fatura Kuru:	47.9567 TL
Mal ve Hizmet Toplam Tutarı (TL)	50.805.824,33 TL
Hesaplanan KDV (%20)	10.161.164,87 TL
Fatura Net Tutarı TL Karşılığı:	60.966.989,20 TL
- Avans Kesintisi(TL):	- 5.080.582,67 TL
Fatura Tutarı TL Karşılığı:	55.886.406,53 TL

* YALNIZ : BİRMİLYONİKİYÜZYETMİŞBİRBİNİKİYÜZDOKSANIKI EUR VE KIRKIKİ CENT
 * Ödeme Vadesi: 90 gün

* İşbu fatura tutarı faturada belirtilen vadede nakden ve defaten ödenmediği takdirde geçecek her ay için %3 gecikme faizi tarafınıza fatura edilecektir. Postadaki gecikmeden şirketimiz sorumlu değildir. Yapacağınız ödemelerde faturamızın sağ üst köşesinde bulunan ve 709 ile başlayan belge fatura numarasını ödeme dekontuna açıklama olarak ilave etmenizi rica ederiz.

* İşburada belirtilen kalemlerin, ABD makamlarınca kontrole tabi olması (#ECCN# eşit değildir #N# olarak işaretlenmiş olmaları) durumunda, sadece burada belirtilen son varış ülkesine, son alıcı (konsinye) veya son kullanıcı(ları)'nın kullanımı amacıyla ihracına izin verilmiştir. Bu kalemler orjinal haliyle veya sonradan başka kalemlerin içine dahil olacak şekilde #birleştirilmiş# (incorporated) olsalar dahi, öncelikle Amerikan makamlarından yahut Amerikan kanunları ve mevzuatınca yetkilendirilenlerden izin alınmaksızın, izin verilen son alıcı (konsinye) veya son kullanıcı(lar) dışında herhangi başka bir ülkeye veya herhangi başka bir kişiye, satılamaz, yeniden satılamaz, transfer edilemez, devir edilemez, imha edilemez, yada elden çıkarılamaz. "AL" eşit değildir "N" ile işaretlenmiş kalemler, Avrupa Birliği ihracatiznine tabidir. İşaretlenmemiş yada #AL:N# / #EKN:N# / #ECCN:N# veya #AL:9X9999# / #EKN:9x9999# / "ECCN: 9X9999" işareti olan kalemler son kullanım amacı veya son kullanım yerine bağlı olarak sorumlu ulusal yada uluslararası yetkili makamların iznini gerektirebilir.

BANKA	ŞUBE	HESAP DÖVİZ CİNSİ	IBAN
T.Garanti Bankası A.Ş.	Kozyatağı Kurumsal	TRY	TR530006200038300006298778
T. Garanti Bankası A.Ş.	Kozyatağı Kurumsal	EUR	TR520006200038300009097925



Rapor Sayısı	: YMM-2503-10/2025-10	ANKARA
Rapor Ekleri	: Ekli Listede Belirtilmiştir.	17.11.2025

YEMİNLİ MALİ MÜŞAVİR ÖZEL AMAÇLI TASDİK RAPORU

İNCELEMİYİ YAPAN YEMİNLİ MALİ MÜŞAVİRİN	
Adı - Soyadı	: Ethem Tarık ERTÜRK
Bağlı Bulunduğu Oda	: Ankara
Oda Sicil No.	: 2503
Mühür No.	: 4328
Adresi	: Mustafa Kemal Mah. 2143 Cad. No:15/10 Çankaya/ ANKARA
Telefon Numarası	: 0(533) 468 79 13
Vergi Dairesi	: Maltepe
Vergi Kimlik No	: 375 026 0110

MÜKELLEFİN	
Adı / Unvanı	: DT Mühendislik ve Taahhüt A.Ş.
Adresi	: İnkılap Mah. Dr. Adnan Büyükdeniz Cd. No:13/5 Ümraniye/İSTANBUL
Faaliyet Konusu	: 410002 - İkamet Amaçlı Olmayan Binaların İnşaatı
Vergi Dairesi	: Alemdağ Vergi Dairesi Müdürlüğü
Vergi Kimlik No.	: 833 046 7388
Telefon Numarası	: 0 (552) 576 75 77

İnceleme Dönemi	: 09/2025
Sonuç	: Raporun Sonuç Bölümünde Açıklanmıştır.



1. GENEL BİLGİ:

Alemdağ Vergi Dairesi Müdürlüğü'nün 833 046 7388 vergi kimlik numaralı mükellefi DT Mühendislik ve Taahhüt A.Ş.'nin (Raporun ilerleyen bölümlerinde 'mükellef kurum' veya 'şirket' olarak da anılacaktır) "İnkılap Mah. Dr. Adnan Büyükdeniz Cd. No:13/5 Ümraniye/İSTANBUL" merkez iş yeri adresinde "İkamet Amaçlı Olmayan Binaların İnşaatı" faaliyeti ile iştigal etmektedir.

Mükellef kurumun Eylül/2025 vergilendirme döneminde 05.09.2025 tarih ve 25341300EX00724287 sayılı ihracat beyannamesi muhteviyatı eşyaların kıymeti hususunda ihraç edilen eşyaların maliyetinin tespitine ilişkin işbu rapor tanzim edilmiştir. ¹

Konu ile ilgili olarak 213 sayılı Vergi Usul Kanunu, 3568 sayılı Serbest Muhasebecilik Serbest Muhasebeci Mali Müşavirlik Yeminli Mali Müşavirlik Kanunu ve bu Kanunlarla ilgili ikincil mevzuat düzenlemeleri çerçevesinde yapılan incelemede tespit edilen hususlar Raporun aşağıdaki bölümlerinde açıklanmıştır.

1.2. Şirketin Unvanı Ve Ticaret Sicil Kaydı:

Mükellef kurumun unvanı, "DT MÜHENDİSLİK VE TAAHHÜT A.Ş."dir. Mükellef kurum, İstanbul Ticaret Sicil Müdürlüğü'ne 650042 sicil numarası ile kayıtlı olup, kuruluşa ait tescil tarihi 03.01.2008 olup, 09.01.2008 tarih ve 6973 sayılı ticaret sicil gazetesinde ilan olunmuştur.

1.3. Şirketin Adresi Ve Faaliyet Konusu:

Mükellef kurumun iş yeri adresi "İnkılap Mah. Dr. Adnan Büyükdeniz Cd. No:13/5 Ümraniye/İSTANBUL" olup, Alemdağ Vergi Dairesi Müdürlüğü'nün 833 046 7388 vergi kimlik numaralı mükellefi olarak faaliyetine devam etmektedir.

1.4. Şirketin Sermayesi, Ortaklık Yapısı Ve Temsili:

Mükellef kurumun 31.12.2024 tarihli bilançosunda belirtildiği üzere; sermayesi 324.000.000,00-TL tamamı ödenmiştir. Özvarlığı yapmakta olduğu ticaret rakamları ile uyumlu ve yeterlidir. Şirket ortaklarına ilişkin bilgiler aşağıdaki tabloda yer almaktadır.

T.C. Kimlik No	Adı-Soyadı	Pay Oranı(%)	Adres
15662414560	Ertan AYGÜN	%25	Barbaros Mh. Kardelen Sk. No: 3A/32 Ataşehir

¹ Ek:1- Faaliyet Belgesi



16993513984	Necmettin ATEŞ	%25	Tuğcular Sk. Çelik Apt. 12/1 Etiler Beşiktaş
22898379266	Devrim Kamil ERÇETİN	%25	Barbaros Mh. Kardelen Sk. Incity/A9 Ateşehir
33211201294	Önder BOYALIKLIK	%25	Göztepe Mh. Çamlık Çıkm. Sk. Göksu Ev.No:5/1 D:11 Beykoz

2. USUL İNCELEMELERİ:

2.1. Yasal Defterlerin Tasdikine İlişkin Bilgiler:

Mükellef kurum 2025 hesap döneminde, 213 sayılı Vergi Usul Kanununun Mükerrer 242'nci maddesi ile Elektronik Defter Genel Tebliği kapsamında e-defter mükellefi olup yevmiye defteri ile defteri kebir elektronik ortamda tutulmuştur. Rapor tarihi itibari ile 2025 /09 vergilendirme dönemlerine ait e-defter berat yükleme süresi dolmadığından dolayı beratlar ek yapılamamıştır. Ayrıca mükellef kurumun 2025 hesap dönemi envanter defterinin nev'i, tasdik makamı, tasdik tarih ve numarası aşağıdaki tabloda gösterilmiştir.

Defter Türü(2025)	Tasdik Makamı	Tasdik Tarihi-No.su
Envanter Defteri	Üsküdar 21.Noterliği	30.12.2024-60693

2.2. Belgelerin Usule Uygun Olup Olmadığı:

Müşavirliğimizce incelenen ve defter kayıtlarına dayanak teşkil eden belgelerin usulüne uygun olarak kayıtlara intikal ettirildiği, gerçekleri yansıttığı, kayıtların kayıt nizamına ve muhasebe ilkelerine uygun olduğu görülmüştür.

2.3. Defter Kayıtlarının Kayıt Nizamına Uygun Olup Olmadığı:

Mükellef kurumun defter kayıtlarının, 213 sayılı Vergi Usul Kanununun kayıt nizamı hakkındaki hükümlerine ve Muhasebe Sistemi Uygulama Genel Tebliği ile Muhasebenin Genel Kabul Görmüş İlkelerine uygun olduğu tespit edilmiştir. Firmanın muhasebe planı Muhasebe Sistemi Uygulama Tebliği 7/A seçeneğine göre hazırlanmış ve uygulama bu hesap planına göre yapılmıştır.

2.4. Vergi Beyannamelerinin Yasal Süresi İçerisinde Verilip Verilmediği:

Mükellef kurumun 2025 hesap dönemi içerisinde verilmesi gereken beyanları yasal süresinde verildiği ve mevzuata uygun olarak verilerek tahakkuk eden vergilerin yasal süresi içinde ödendiği tespit edilmiştir.



3. HESAP İNCELEMELERİ:

3.1. İhracat İşleminin Niteliği:

Firmanın ihracat işlemine konu eşyalar, ilgili tedarikçilerden satın alınmış olup şekil, nitelik ve mahiyetinde herhangi bir işçilik, işleme, montaj, dönüşüm veya katma değer yaratıcı işlem yapılmamıştır.

Bu kapsamda:

- Firma üretici değil, tedarikçi/ihracatçı konumundadır.
- Mallar alış faturalarındaki haliyle depodan sevk edilerek doğrudan ihracata konu edilmiştir.
- Ürünler üzerinde fiziksel değişiklik, kimyasal proses, presleme, ambalaj değişikliği veya benzeri bir işlem bulunmamaktadır.
- Dolayısıyla maliyet tespit çalışması doğrudan alış bedeli esas alınarak yapılmıştır.

3.2. İhraç Edilen Eşya Alış Bilgisi:

İhraç edilen eşyaların tedarik edildiği firmaya ilişkin alış faturası aşağıdaki gibidir:

Fatura tarih ve numarası: 05/09/2025 tarih ve SNA2025000040786 sayılı fatura

Tedarikçi unvanı: Siemens Sanayi ve Ticaret A.Ş.

Söz konusu alış faturalasının tamamı şirket yevmiye kayıtları ile karşılaştırılmış olup, doğrudan ihraç edilen mallara ait olduğu tespit edilmiştir.

Söz konusu alış faturasının 2,9,10 ve 11. Sıra numaralarında gösterilen eşyalar mükellef kurum tarafından düzenlenen 05/09/2025 tarih DTS2025000000257 sayılı fatura ile 25341300EX00724287 GÇB ile aynen ihraç edilmiştir. Söz konusu ihraç edilen eşyalara ilişkin karşılaştırmalı tablo ayrıca rapor ekinde sunulmuş olup fatura örnekleri de ayrıca eklenmiştir.²

Rapor ekinde yer alan alış ve satış fatura ve karşılaştırmalı tabloda görüleceği üzere; malların tanımını aynı olup alınan mallar doğrudan ihracata konu edilmiştir.³

² Ek-2 05/09/2025 tarih ve SNA2025000040786 sayılı alış faturası

³ Ek-3 05/09/2025 tarih ve DTS2025000000257 sayılı satış faturası ve GÇB



3.3. Maliyet Tespiti

Ürünlerin aynen ihraç edilmesi nedeniyle maliyet hesaplaması yalnızca alış faturası bedeli esas alınarak yapılmıştır.

Maliyet unsurları:

1. Malın alış bedeli (Tedarikçiden alınan fatura tutarı)
2. İhracata hazırlıkta herhangi bir işçilik veya ek maliyet bulunmamaktadır.
3. Genel gider, genel üretim giderleri veya dönüştürme maliyeti oluşmamıştır.
4. Ambalaj, işçilik, proses veya üretim gideri olmadığından birim maliyet, alış birim fiyatı ile aynıdır.

Bu doğrultuda her bir kalem için:

- Alış birim fiyatı,
- Alış toplam tutarı,
- İhraç edilen miktar,
- Toplam maliyet

Ekte sunulan tabloda yer almakta olup ilgili alışın maliyetini oluşturmaktadır. ⁴

3.4. İlgili Mevzuat:

213 sayılı Vergi Usul Kanununun Md. 274.:

“Emtia, maliyet bedeliyle değerlendirilir. Emtianın maliyet bedeline nazaran değerlendirilme günündeki satış bedelleri % 10 ve daha fazla bir düşüklük gösterdiği hallerde mükellef, maliyet bedeli yerine 267 nci maddenin ikinci sırasındaki usul hariç olmak üzere, emsal bedeli ölçüsünü tatbik edebilir. Bu hüküm 275 inci maddede yazılı mamuller için de uygulanabilir”

Mezkur Kanununun Md. 262:

“Maliyet bedeli, iktisadi bir kıymetin iktisap edilmesi veyahut değerinin artırılması münasebetiyle yapılan ödemelerle bunlara müteferri bilumum giderlerin toplamını ifade eder.

⁴ Ek-4 Alış ve satış karşılaştırma tablosu



(7338 sayılı kanunun 27 nci maddesiyle eklenen fıkra; Yürürlük:26.10.2021)Aşağıda sayılan giderler de maliyet bedeline dâhil edilir:

- a) İktisadi kıymetin iktisap edilmesi veya değerinin artırılması ile doğrudan ilgili; gümrük vergileri, gümrük komisyonları, yükleme, boşaltma, nakliye ve montaj giderleri,
- b) İktisadi kıymetin iktisap edilmesi veya değerinin artırılması ile doğrudan ilgili; resim ve harçlar, noter, tapu, mahkeme, değer tespiti, danışmanlık, komisyon ve ilan giderleri,
- c) İktisadi kıymetin finansmanında kullanılan kredilere ait faiz giderleri ve bunlara ilişkin kur farklarının; emtiada emtianın stoklara girdiği tarihe kadar, diğer iktisadi kıymetlerde ise iktisadi kıymetin envantere alındığı hesap döneminin sonuna kadar olan kısmı ile söz konusu kredilere ilişkin giderler (Faiz giderleri ile kur farklarının diğer kısımlarını maliyet bedeline ithal etmekte veya genel giderler arasında göstermekte mükellefler serbesttirler.),
- ç) İktisadi kıymetin stoklara veya envantere alındığı tarihe kadarki depolama ve sigorta giderleri,
- d) Gayrimenkullerde mevcut bir binanın satın alınarak yıkılmasından ve arsasının tesviyesinden mütevellit giderler.

3.4. Değerlendirmeler:

Mükellef kurumun Siemens Sanayi ve Ticaret A.Ş. 'den 05/09/2025 tarih ve SNA2025000040786 sayılı fatura ile alınan malların bir kısmı aynen ihraç edilmiş olup ihraç olunan malların alış bedeli (maliyeti) 335.105,59 Euro karşılığı 16.070.558,24-TL'dir. Alınan eşyalar aynen ihraç edilmiş olup ihracat bedeli 456.912,53 Euro karşılığı 21.872.585,58 – TL'dir.

Mükellef kurumun ihraç ettiği eşyaların tamamını aynen ihraç etmiş olup maliyetleri ise mevzuat hükümlerine uygun olarak kayıtlarına intikal ettiği tespit edilmiştir.

4. SONUÇ:

Alemdağ Vergi Dairesi Müdürlüğü'nün 833 046 7388 vergi kimlik numaralı mükellefi DT Mühendislik ve Taahhüt A.Ş. 'nin 09/2025 vergilendirme dönemi itibariyle gerçekleştirmiş olduğu ihracata ilişkin yapılan incelemeler belge kontrolü ve maliyet tespit çalışması sonucunda,



4.1. Defter kayıtlarının V.U.K'nun kayıt nizamına ilişkin hükümlerine, muhasebe sistemi uygulama genel tebliğleri ile genel kabul görmüş muhasebe ilke ve standartlarına ve ilgili mevzuatlara uygun olarak tutulduğu,

4.2. Defter kayıtlarına dayanak teşkil eden belgelerin usul hükümlerine uygun olarak düzenlediği, tamamen gerçeği yansıtmakta olduğu ve şirket kayıtlarına düzgün bir şekilde kayıt edildiği, söz konusu kayıtlara, bilgi, belge ve verilere istenildiğinde kolayca erişim sağlandığı,,

4.3. Raporumuzun 3. Bölümünde detaylıca açıklandığı üzere; **ihraç edilen eşyaların firmanın tedarikçilerinden alış faturaları karşılığında temin edildiği, malın herhangi bir işleme tabi tutulmadan aynen ihraç edildiği, maliyet hesaplamasının doğrudan alış faturası tutarı esas alınarak yapıldığı,**

Kanaat ve sonucuna varılmıştır.



Ethem Târik ERTÜRK
Yeminli Mali Müşavir

EKLER DİZİNİ:

- Ek:1** YMM Faaliyet Belgesi
Ek:2 05/09/2025 tarih ve SNA2025000040786 sayılı alış faturası
Ek:3 05/09/2025 tarih ve DTS2025000000257 sayılı satış faturası ve GÇB
Ek:4 Alış ve satış karşılaştırma tablosu





**ANKARA
YEMİNLİ MALİ MÜŞAVİRLER
ODASI**
(CHAMBER OF CERTIFIED PUBLIC ACCOUNTANTS OF ANKARA)



TARİH : 18.08.2025

SERİ NO : E2025/1962

YEMİNLİ MALİ MÜŞAVİR E-FAALİYET BELGESİ

ADI - SOYADI : ETHEM TARIK ERTÜRK	UNVANI : YEMİNLİ MALİ MÜŞAVİR
TC KİMLİK NO : 12334106730	SİCİL NO : 2503
RUHSAT NO : 06106667	MÜHÜR NO : 4328
İŞ ADRESİ : MUSTAFA KEMAL MAH. 2143. CAD. NO 15/10 ÇANKAYA ANKARA	
TELEFON : -	FAX : -
BABA ADI : ALİ OSMAN	E-MAIL : ethemtarikerturk@hotmail.com.tr
DOĞUM YERİ : ANKARA	DOĞUM TARİHİ : 13.06.1986

Üyenin İmzası

FORMU İMZALAYAN YETKİLİNİN ADI - SOYADI :	AHMET ŞİRİN - ODA SEKRETERİ
FAALİYET BELGESİNİN GEÇERLİLİK SÜRESİ :	3 AY

Yukarıda kimlik bilgileri yazılı ETHEM TARIK ERTÜRK
1037 Numarasında kayıtlı olduğunu beyan ederiz.

Odamız Çalışanlar Listesinin

Belge Doğrulama Adresi



Ankara YMM Odası
Beyaz Zambaklar Sk. No: 30 G.O.P. / ANKARA
Tel: (312) 467 70 01 - 467 52 11 - 467 46 88 • Fax: (312) 467 57 95
Web: www.ankaraymmo.org.tr • e-mail: ankymmoo@aymmo.org.tr

Siemens Sanayi ve Ticaret A.Ş.

Yakacık Caddesi No: 111 34870 Kartal / İstanbul
 Tel: +90 (216) 459 20 00 Faks: +90 (216) 459 20 11
 Web Sitesi: www.siemens.com.tr
 Vergi Dairesi: Büyük Mükellefler V.D
 VKN: 7700037454



e- Fatura

**DT MÜHENDİSLİK VE TAAHHÜT AŞ**

İNKILAP MAH. DR.ADNAN BÜYÜKDENİZ CAD.
 NO:13/5 34768 ÜMRANIYE - İSTANBUL/ İstanbul
 Tel: (216) 527 5212 Faks: 00902165275210
 e-Posta: info@dnt-group.com
 Vergi Dairesi: SARIGAZI
 VKN: 8330467388

SIEMENS

Teslim yeri
 DT MÜHENDİSLİK VE TAAHHÜT AŞ
 İNKILAP MAH. DR.ADNAN BÜYÜKDENİZ CAD. NO:13/5
 34768 ÜMRANIYE - İSTANBUL

İlgili Memur: Sinem Akkaya
 Telefon: +905323503549
 E-mail: sinem.akkaya@siemens.com

ETTN: 58F14CF0-E2E3-4B31-83DE-FB98B1CD34D4

Fatura Tarihi: 05-09-2025
Fatura No: SNA2025000040786
Özelleştirme No: TRI.2
Senaryo: TİCARİFATURA
Fatura Tipi: SATIS
Sipariş İşaretiniz: BE2303/01 D&T
Sipariş Tarihi: 30-12-2024
SAP Sipariş No: 7024058696
Satış Grubu: MV-MV Medium V
Bölüm: MV-MV Medium V
Proje No: PTR.00460
SAP Referans No: 7092518412
Müşteri Numarası: 2020098

Sıra No	Mal Hizmet	Miktar	Birim Fiyat	KDV Oranı %	KDV Tutarı	Mal Hizmet Tutarı
1	Synchronization Panel Menşei: 999 GTIP No: * ECCN: 9X9999 AL: 9X9999	1 Set	191.311,48 EUR	%20,00	38.262,30 EUR	191.311,48 EUR
2	Sync. ACB 3WA1363-5AF71-8EA4-ZR30 Menşei: 999 GTIP No: * ECCN: 9X9999 AL: 9X9999	1 Adet	16.850,94 EUR	%20,00	3.370,19 EUR	16.850,94 EUR
3	TR-DPS PANEL Menşei: 999 GTIP No: * ECCN: 9X9999 AL: 9X9999	1 Set	134.786,00 EUR	%20,00	26.957,20 EUR	134.786,00 EUR
4	TR-DPS ACB 3WA1350-5AB72-4EA4-ZR30 Menşei: 999 GTIP No: * ECCN: 9X9999 AL: 9X9999	7 Adet	12.936,14 EUR	%20,00	18.110,60 EUR	90.552,98 EUR
5	TR-DPS ACB 3WA1350-5AG72-8EA4-ZR30 Menşei: 999 GTIP No: * ECCN: 9X9999 AL: 9X9999	1 Adet	13.646,57 EUR	%20,00	2.729,31 EUR	13.646,57 EUR
6	TR.DP1.1 PANEL Menşei: 999 GTIP No: * ECCN: 9X9999 AL: 9X9999	1 Set	237.849,88 EUR	%20,00	47.569,98 EUR	237.849,88 EUR
7	TR-DP1.1 ACB 3WA1350-5AF72-8EV4-ZR30 Menşei: 999 GTIP No: * ECCN: 9X9999 AL: 9X9999	3 Adet	13.881,35 EUR	%20,00	8.328,81 EUR	41.644,05 EUR
8	TR-DP1.1 ACB 3WA1350-5AG72-8EV4-ZR30 Menşei: 999 GTIP No: * ECCN: 9X9999 AL: 9X9999	1 Adet	14.513,81 EUR	%20,00	2.902,76 EUR	14.513,81 EUR
9	TR.DP1.2 PANEL Menşei: 999 GTIP No: * ECCN: 9X9999 AL: 9X9999	1 Set	248.215,43 EUR	%20,00	49.643,08 EUR	248.215,43 EUR
10	TR-DP1.2 ACB 3WA1350-5AF72-8EV4-ZR30 Menşei: 999 GTIP No: * ECCN: 9X9999 AL: 9X9999	4 Adet	13.881,35 EUR	%20,00	11.105,08 EUR	55.525,40 EUR
11	TR-DP1.2 ACB 3WA1350-5AG72-8EV4-ZR30 Menşei: 999 GTIP No: * ECCN: 9X9999 AL: 9X9999	1 Adet	14.513,81 EUR	%20,00	2.902,76 EUR	14.513,81 EUR

Mal Hizmet Toplam Tutarı: **1.059.410,35 EUR**
 Hesaplanan KDV (%20) **211.882,07 EUR**
 Fatura Tutarı: **1.271.292,42 EUR**
 - Avans Kesintisi: **- 105.941,04 EUR**
 Ödenecek Tutar: **1.165.351,38 EUR**
 Fatura Kuru: **47.9567 TL**
 Mal ve Hizmet Toplam Tutarı (TL): **50.805.824,33 TL**
 Hesaplanan KDV (%20) **10.161.164,87 TL**
 Fatura Net Tutarı TL Karşılığı: **60.966.989,20 TL**
 - Avans Kesintisi (TL) **- 5.080.582,67 TL**
 Fatura Tutarı TL Karşılığı: **55.886.406,53 TL**

* YALNIZ : BİRMİLYONİKİYÜZYETMİŞBİRİNİKİYÜZDOKSANIKİ EUR VE KIRKİKİ CENT
 * Ödeme Vadesi: 90 gün

* İşbu fatura tutarı faturada belirtilen vadede nakden ve defaten ödenmediği takdirde geçecek her ay için %3 gecikme faizi tarafınıza fatura edilecektir. Postadaki gecikmeden şirketimiz sorumlu değildir. Yapacağınız ödemelerde faturamızın sağ üst köşesinde bulunan ve 709 ile başlayan belge fatura numarasını ödeme dekontuna açıklama olarak ilave etmenizi rica ederiz.

* İşburada belirtilen kalemlerin, ABD makamlarınca kontrole tabi olması (#ECCN# eşit değildir #N# olarak işaretlenmiş olmaları) durumunda, sadece burada belirtilen son varış ülkesine, son alıcı (konsinye) veya son kullanıcı(ları)'nın kullanımı amacıyla ihracına izin verilmiştir. Bu kalemler orjinal haliyle veya sonradan başka kalemlerin içine dahil olacak şekilde #birleştirilmiş# (incorporated) olsalar dahi, öncelikle Amerikan makamlarından yahut Amerikan kanunları ve mevzuatınca yetkilendirilenlerden izin alınmaksızın, izin verilen son alıcı (konsinye) veya son kullanıcı(lar) dışında herhangi başka bir ülkeye veya herhangi başka bir kişiye, satılamaz, yeniden satılamaz, transfer edilemez, devir edilemez, imha edilemez, yada elden çıkarılamaz. "AL" eşit değildir "N" ile işaretlenmiş kalemler, Avrupa Birliği ihracatına tabidir. İşaretlenmemiş yada #AL:N# / #EKN:N# / #ECCN:N# veya #AL:9X9999# / #EKN:9x9999# / "ECCN: 9X9999" işareti olan kalemler son kullanım amacı veya son kullanım yerine bağlı olarak sorumlu ulusal yada uluslararası yetkili makamların iznini gerektirebilir.

BANKA	ŞUBE	HESAP DÖVİZ CİNSİ	IBAN
T.Garanti Bankası A.Ş.	Kozyatağı Kurumsal	TRY	TR530006200038300006298778
T.Garanti Bankası A.Ş.	Kozyatağı Kurumsal	EUR	TR520006200038300009097925



DT MÜHENDİSLİK ve TAAHHÜT A.S.Dr Adnan Büyükdenez cd No:13/5 34768 İnkılap mh /
Ümraniye / İSTANBUL

Tel: (216) 5275212 Faks: (216)5275210

Web Sitesi: www.dnt-group.com

e-Posta: info@dnt-group.com

Vergi Dairesi: ALEMDAĞ VERGİ DAİRESİ

VKN: 8330467388

Ticaret Sicil No: 650042

MERSİS No: 0833046738800011



e-Fatura

**SAYIN**

Unvanı: DT Construction LLC SRL (Belgium) Belçika

İli:

İlçesi:

Sokak: Louis Pasteurstraat 21 / LOMMEL

Ülkesi: BELÇİKA

Resmi Unvanı: DT Construction LLC SRL (Belgium) Belçika

Vergi Numarası:



ETTN: F675F961-E349-4F3B-BADA-C3CDA61858C2

Tarih: 05-09-2025
Fatura No: DTS2025000000257
Özelleştirme No: TR1.2
Senaryo: İHRACAT
Fatura Tipi: İSTISNA
İrsaliye No:
İrsaliye Tarihi: 05-09-2025
Son Ödeme Tarihi: 05-09-2025
Oluşma Zamanı: 17:01:34

Sıra No	Stok Kodu	Mal Hizmet	Miktar	Birim Fiyat	Mal Hizmet Tutarı	GTİP
1	YFS-25271	TR.DP1.2	1 Set	338.438,83 EUR	338.438,83 EUR	853710980019
2	YFS-25278	3WA1350-5AF72-8EV4- ZR30TR-DP1.2 Circuit Breaker	4 Adet	18.927,0575 EUR	75.708,23 EUR	853620900019
3	YFS-25280	3WA1350-5AG72-8EV4- ZR30TR-DP1.2 Circuit Breaker	1 Adet	19.789,41 EUR	19.789,41 EUR	853620900019
4	YFS-25279	3WA1363-5AF71-8EA4- ZR30Synchronization Circuit Breaker	1 Adet	22.976,06 EUR	22.976,06 EUR	853620900019

Döviz Kuru: **47,8704 TL**
Mal ve Hizmet Toplam Tutarı (TL): **21.872.585,58 TL**
Nakliye (TL): **0,00 TL**
Sigorta (TL): **0,00 TL**
KDV Matrahı (%0) (TL): **21.872.585,58 TL**
Vergi Hariç Tutar (TL): **21.872.585,58 TL**
Hesaplanan KDV (%0) (301) : **0,00 TL**
Vergiler Dahil Toplam Tutar (TL): **21.872.585,58 TL**
Ödenecek Tutar (TL): **21.872.585,58 TL**

Mal Hizmet Toplam Tutarı: **456.912,53 EUR**
Nakliye: **0,00 EUR**
Sigorta: **0,00 EUR**
KDV Matrahı (%0): **456.912,53 EUR**
Vergi Hariç Tutar: **456.912,53 EUR**
Hesaplanan KDV (%0) (301) : **0,00 EUR**
Vergiler Dahil Toplam Tutar: **456.912,53 EUR**
Ödenecek Tutar: **456.912,53 EUR**

* KUR: 47,8704

* AMBALAJ ŞEKLİ : 24 KAP

* NET Kg. 13.089,00 BRÜT Kg. 13.464,00

* TESLİM ŞEKLİ : CIP

* BANKA BİLGİSİ : Ziraat Bank - Dudullu OSB/İstanbul Ticari Branch - EURO İban TR250001001794563794805010

* ÖDEME BİLGİSİ : MAL MUKABİLİ

* NAVLUN : 4.500,00EURSİGORTA : 20,00EUR

* Bu fatura irsaliye yerine geçer.

ÖDEME ŞEKLİ

Ödeme Şekli: Mal Mukabili

Vergi İstisna Muafiyet Sebebi: 301 - 11/1-a(1) Mal İhracı -



8330467388

DT MÜHENDİSLİK VE TAAH A.Ş
INKILAP DR. ADNAN BUYUKDENİZ CAD. UNİLEVER PLAZA NO:13/5
ÜMRANIYE/İSTANBUL. 52 052

EU 1
1 2 3
4 24

MURATBEY GÜMRÜK MÜDÜRLÜĞÜ
25341300EX00724287
05.09.2025
12-3283 1505 5138 6370/2025-12-00897290

L.L.C SRI

DT CONSTRUCTION LLC SRI. BELÇİKA
LOUIS PASTEURSTRAAT NO: 21 LOMMEL/HASSELT
BELÇİKA . 017

DURSUN FATMA İBRET
. 052

53455060648

5240411632

KARDEŞLER GÜM.MÜŞ.LOJ.VE ULS.TAŞ.LTD.ŞTİ.
FERHA TPAŞA MAHALLESİ 44. SOKAK NO:18
İSTANBUL / ATAŞEHİR . 052

017 017
TÜRKİYE

052 017
BELÇİKA

KAMYON 61ABP952-61AFM804 052 0 CIP LOMMEL

KAMYON 61ABP952-61AFM804 052 EUR 456.912.53 47.8704

30 30 Muratbey Güm.Müd.

KAPIKULE GÜMRÜK MURATBEY GÜMRÜK MÜD.

TÜRKİYE CUMHURİYETİ ZİRAAT BANKASI A.Ş DUDULLU O
001001794034
Mal mukabili ödeme

1 kap 1 set Markası:ADDR

1 85371098 00 19

Ticari tanımı:TR.DP1.2

1-1escilsiz-MARKASIZ-16,201,202 17-T1

052 10,406.95

10 00 10,129.18

*Fatura Y .+DB A TR Dolaşım Belgesi V 05 09 2025
25TOBB0321000023409849;Önceki rejime ilişkin TCGB Y .TPS E-Fatura V
05 09 2025 25243160110886044111729/1;TPS-Kripto V 05.09.2025
25153097211086074122074/1
VEKALET*EFATURA NO/TARİH,DTS2025000000257/05 09 2025
Ted 8330467388-ALEMDAĞ-DT MÜHENDİSLİK VE TAAH A Ş

1 SET 338,438.83

390,377.70



İSTANBUL 05.09.2025

NESRİN GÜNDAĞ M/34/1827

Alış Fatura Tarih ve No	Alış fatura belgesi satır no	Satış fatura belgesi satır no	Stok Kodu	İsmi	Miktar	Birim	Alış Birim fiyat eur	Alış Tutarı eur	Alış Birim fiyat TL	Alış Tutarı TL	Çıkış Tarih ve Fatura No	Gümrük Çıkış Beyannamesi	Satış Birim fiyat eur	Satış Tutarı eur
05/09/2025 - SNA2025000040786	9	1	YFS-25271	TR.DP1.2	1,00	SET	248.215,44	248.215,44	11.903.593,3910	11.903.593,39	05/09/2025 - DTS2025000000257	25341300EX00724287	338.438,83	338.438,83
	10	2	YFS-25278	3WA1350-5AF72-8EV4-ZR30TR-DP1.2 Circuit Breaker	4,00	PCS.	13.881,35	55.525,40	665.703,7375	2.662.814,95	05/09/2025 - DTS2025000000257	25341300EX00724287	18.927,0575	75.708,23
	11	3	YFS-25280	3WA1350-5AG72-8EV4-ZR30TR-DP1.2 Circuit Breaker	1,00	PCS.	14.513,81	14.513,81	696.034,4320	696.034,43	05/09/2025 - DTS2025000000257	25341300EX00724287	19.789,41	19.789,41
	2	4	YFS-25279	3WA1363-5AF71-8EA4-ZR30Synchronization Circuit Breaker	1,00	PCS.	16.850,94	16.850,94	808.115,4743	808.115,47	05/09/2025 - DTS2025000000257	25341300EX00724287	22.976,06	22.976,06
Toplam								335.105,59	14.073.447,0348	16.070.558,24	Toplam			456.912,53



ÜRÜN TEKNİK AÇIKLAMASI

Fatura Açıklaması Fatura Kalem Numaraları 1-2-3-4-5-6-7-8-9-10-11

Malzeme/Tipi: SIVACON S8 panosu, modüler bir yapıya sahip sac çelikten imal edilmiştir.

Boyutlar/Ölçüler: Sistem, konfigürasyona bağlı olarak modüler genişlik ve yüksekliklerde sunulmaktadır.

Ürün Tanımı: SIVACON S8, enerji dağıtımı için kullanılan alçak gerilim pano sistemidir Pano sistemi içerisinde teknik uygunluk ile şalter ve sigortalar , bakır baralar ve bir sistem ile donatılmıştır

Sistemde ayrıca devre kesiciler (circuit breakers) bulunmaktadır

Ürünün Kullanım Amacı ve Fonksiyonları: Endüstriyel tesislerde elektrik enerjisinin güvenli şekilde dağıtılması ve yüklerin kontrolü için kullanılır.

Standart ve Sertifikalar: Sistem, IEC 61439-2 ve ilgili uluslararası standartlara uygundur.

Üretici Firma / Menşei: Siemens Sanayi ve Ticaret A.Ş. – Türkiye

Alt Yüklenici / Menşei: OMEGA ELEKTRİK VE ENERJİ TEKNOLOJİLERİ SAN.VE TİC.A.Ş. - Türkiye

Müşteri : DT Mühendislik ve Taahhüt A.Ş.

Simens faturasının 2.satırındaki malzeme görsel ve test raporu

Sync ACB 3WA1363 Circuit Breakers (DEVRE KESİCİ ŞALTER)



Siemens faturasının 9.satırındaki malzeme görsel ve test raporu

DP1.2 PANEL (ELEKTRİK PANOSU)



Testing / Approval Certificate



Test-Proof Certificate according to TS EN 61439-1

A.G.Saltı (anahtarlar) cihazları ve komanda cihazları içindir

For Switchgear and Controlgear assembly

Müşteri: **SIEMENS SAN.VE TİC.A.Ş.**

Customer:

Sipariş No:

Order No:

Atölye:

Workshop No:

OMEGA ELEKTRİK VE ENERJİ TEKNOLOJİLERİ SAN. TİC. A.Ş.

Seri No: **P25-0001-P003**

Serial No:

İlgili Proje:

Drawing No:

Batıkta Cam Fabrikası LV Panoları Projesi

Tip ve adedi / Type & Volume

AC Distribution / IP

TR-DP1.2 PANEL

22 SIVACON S8 IP 31

Anma işletme gerilimi (Akm, frekansı) <i>Rated operational voltage (Current frequency)</i>	400 VAC	5 000 A	50-60 Hz
Anma yalıtım gerilimi <i>Rated insulation voltage</i>	1890 V		
Yardımcı devrelerin anma gerilimi <i>Rated voltage of auxiliary circuit</i>	230 VAC		

Uygulanan Test Gerilimi

Applied test voltage

Süre	1 SANİYE	400 Volt-devre	V
Fir	1 SEC.	400 Volt-devre	
Süre	1 SANİYE	230 Volt-devre	V
Fir	1 SEC.	230 Volt-devre	
Süre	1 SANİYE	230 Volt-devre	V
Fir	1 SEC.	230 Volt-devre	

Bu ürün TS EN 61439 kısımlarına göre yapılmış test edilmiştir.

The order TS EN 61439 items 1 to 6 have been tested according to the standard.

Dielektrik ve İzolasyon Testi & Dielectric and Insulation Testing

1890 V

(AC) Anma Yalıtım Gerilimi Deneyi

Rated Insulation Voltage Test

1000 V

(DC) İzolasyon deneyi

(DC) Insulation Test

10A-100mΩ Toprak Süreklilik Değeri
(10A-100mΩ Earth Continuity Value)

L1-L2	8,10	mA	L1-L2	999,90	MΩ
L1-L3	8,40	mA	L1-L3	999,90	MΩ
L2-L3	8,30	mA	L2-L3	999,90	MΩ
L1-PE	9,10	mA	L1-PE	999,90	MΩ
L2-PE	8,40	mA	L2-PE	999,90	MΩ
L3-PE	8,80	mA	L3-PE	999,90	MΩ

0,20 mΩ

Açıklamalar / Remarks

11.01 Montaj ve göz kontrolü

Design and visual checks

11.01 Koruma sınıfı

Degree of protection

11.01 Boşluk ve kaçak mesafeleri

Clearance and Creepage Distances

11.01 Korumacı öslemlerin ve koruyucu devrelere ait elektriksel sürekliliğin doğrulanması deneyi

Checking of protective measures against electrical shock and integrity of protective circuit

11.01 Parçaları birleştirme

Incorporation of built-in components

11.01 Dahili elektrik devreleri ve bağlantıları

Internal electrical circuits and connections

11.01 Harici kablo için klemensler

Terminals for external conductors

11.01 Mekanik çalışma deneyleri

Mechanical operation tests

11.01 İzolasyon (dielektrik) deneyi

Insulation (dielectric) test

11.01 Üstten bakarak montajı da dahil gözden geçirilmesi ve gerekirse elektriksel işlevlilik deneyi

Inspection of the assembly including inspection of wiring and if necessary electrical operation test

İşletmeden rutin testlerin bipsinden geçmiştir.

The marked routine tests has been passed in all respects

Testlerin Yapıldığı Tarih: **09/09/2025**

Test date

Müşteri Onayı

Customer approval

Ürünlerin sevkiatine izin verilmiştir

The Products have been released for the dispatch

Testleri Gerçekleştiren/ler

Tested by

Kalite Kontrol Onayı:

Quality Control approval

ADEM KURT (Test)

ADEM KURT (Test)



Handwritten signature

Siemens faturasının 10.satırındaki malzeme görsel ve test raporu

DP1.2 ACB 3WA1350 Circuit Breakers (**DEVRE KESİCİ ŞALTER**)

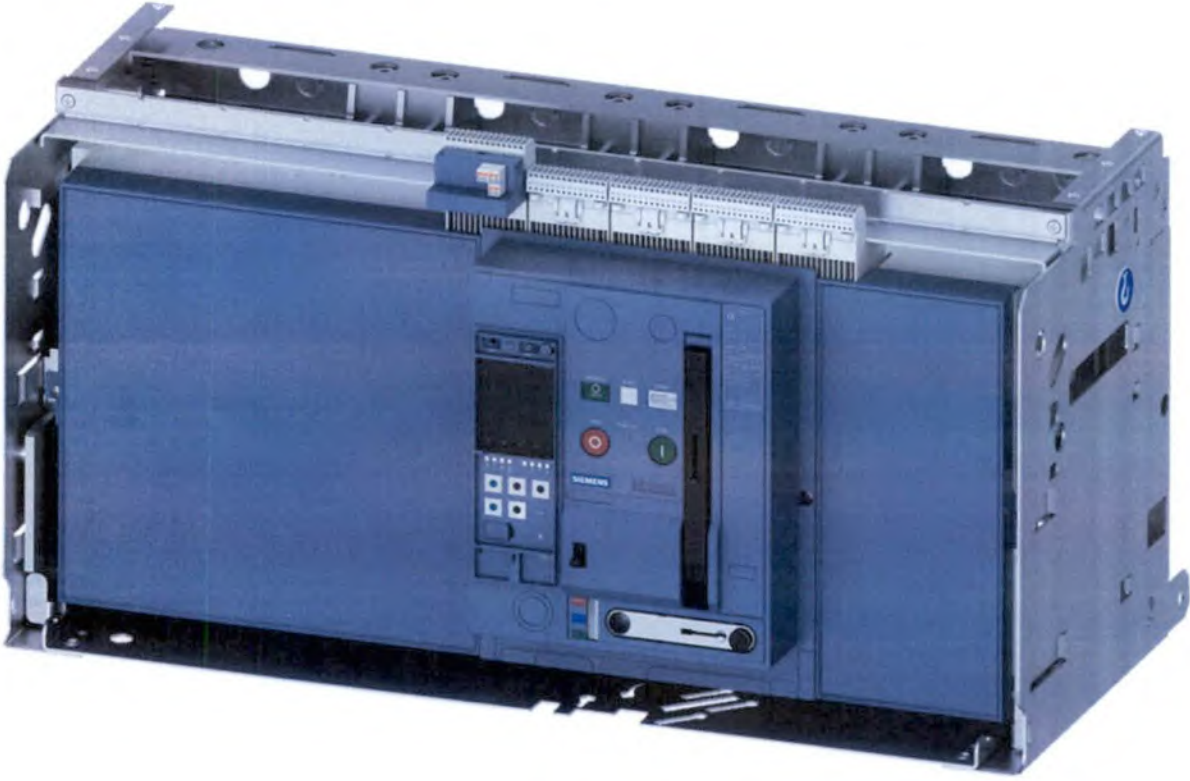

Testing / Approval Certificate



Test/Proof Certificate according to TS EN 61439-1

A.G.Sabit (sabitletilmiş) cihazlar ve komanda cihazları içindir

For Switchgear and Controlgear assembly

Müşteri: **SIEMENS SAN.VE TİC.A.Ş.**

Customer

Sipariş No:

Order No

Altyapı:

Workshop No

OMEGA ELEKTRİK ve ENERJİ TEKNOLOJİLERİ SAN. TİC. A.Ş.

Seri No: **P25-0001-P003**

Serial No

İlgili Proje:

Drawing No

Beşikta Cam Fabrikası LV Panolar Projesi

Tip ve adedi / Type & Volume

AC Distribution / IP

TR-OP1.2 PANEL

22 SIVACON S8 IP 31

Annua işletme gerilimi (Akm, frekans) <i>Rated operational voltage (Current frequency)</i>	400 VAC	5.000 A	50-60 Hz
Annua yalıtım gerilimi <i>Rated insulation voltage</i>	1890 V		
Yardımcı devrelerin annua gerilimi <i>Rated voltage of auxiliary circuits</i>	230 VAC		

Uygulanan Test Gerilimi

Applied test voltage

Süre	1 SANİYE	400 Volt-devre	V
For	/ SEC.	400 Volt-devre	
Süre	1 SANİYE	230 Volt-devre	V
For	/ SEC.	230 Volt-devre	
Süre	1 SANİYE	230 Volt-devre	V
For	/ SEC.	230 Volt-devre	

Bu ürün TS EN 61439 kısmı 1'e göre yapıldı test edilmiştir.

As per TS EN 61439 Part 1's requirements test conducted.

Dielektrik ve İzolasyon Testi & Dielectric and Insulation Testing

1890 V

(AC) Annua Yalıtım Gerilimi Deneyi

1000 V

Rated Insulation Voltage Test

L1-L2	8,10	mA
L1-L3	8,40	mA
L2-L3	8,30	mA
L1-PE	9,10	mA
L2-PE	9,40	mA
L3-PE	8,80	mA

(DC) İzolasyon deneyi

(DC) Insulation Test

L1-L2	999,90 MΩ
L1-L3	999,90 MΩ
L2-L3	999,90 MΩ
L1-PE	999,90 MΩ
L2-PE	999,90 MΩ
L3-PE	999,90 MΩ

10A-100mΩ Toprak Süreklilik Değeri
(10A-100mΩ Earth Continuity Value)

0,20 mΩ

Açıklamalar / Remarks

11.01 Montaj ve gör kontrolü

Design and visual checks

11.01 Koruma sınıfı

Degree of protection

11.01 Boşluk ve kaçak mesafeleri

Clearance and Creepage Distances

11.01 Koruyucu önlemlerin ve koruyucu devrelere ait elektriksel sürekliliğin doğrulanması deneyi

Checking of protective measures against electrical shock and integrity of protective circuit

11.01 Parçaları birleştirme

Incorporation of busbar components

11.01 Dahili elektrik devreleri ve bağlantıları

Internal electrical circuits and connections

11.01 Harici kablo için klemensler

Terminals for external conductors

11.01 Mekanik çalışma deneyleri

Mechanical operation tests

11.01 İzolasyon (dielektrik) deneyi

Insulation (dielectric) test

11.01 Ürünün işletim montajı da dahil, gözetim geçirilmesi ve gerekirse elektriksel işletim deneyi

Inspection of the assembly including inspection of wiring and if necessary electrical operation test

İşletim rutin testleri başarıyla geçmiştir.

The marked routine tests has been passed in all respects

Testlerin Yapıldığı Tarih

09/09/2025

Testlerin yapıldığı yer

Müşteri Onayı

Customer Approval

Ürünlerin sevkiine izin verilmiştir

The Product(s) has/have been released for the dispatch

Testleri Gerçekleştiren/ler

Tested by

Kalite Kontrol Onayı

Quality Control approval

ADEM KURT (Test)

ADEM KURT (Test)

OMEGA

ENERJİ TEKNOLOJİLERİ

YATIRIM MENKUL DEĞERLER A.Ş.

YATIRIM MENKUL DEĞERLER A.Ş.

YATIRIM MENKUL DEĞERLER A.Ş.

YATIRIM MENKUL DEĞERLER A.Ş.

YATIRIM MENKUL DEĞERLER A.Ş.

YATIRIM MENKUL DEĞERLER A.Ş.

YATIRIM MENKUL DEĞERLER A.Ş.

YATIRIM MENKUL DEĞERLER A.Ş.

YATIRIM MENKUL DEĞERLER A.Ş.

YATIRIM MENKUL DEĞERLER A.Ş.

YATIRIM MENKUL DEĞERLER A.Ş.

YATIRIM MENKUL DEĞERLER A.Ş.

YATIRIM MENKUL DEĞERLER A.Ş.

YATIRIM MENKUL DEĞERLER A.Ş.

YATIRIM MENKUL DEĞERLER A.Ş.

YATIRIM MENKUL DEĞERLER A.Ş.

YATIRIM MENKUL DEĞERLER A.Ş.

YATIRIM MENKUL DEĞERLER A.Ş.

YATIRIM MENKUL DEĞERLER A.Ş.

YATIRIM MENKUL DEĞERLER A.Ş.

YATIRIM MENKUL DEĞERLER A.Ş.

YATIRIM MENKUL DEĞERLER A.Ş.

YATIRIM MENKUL DEĞERLER A.Ş.

YATIRIM MENKUL DEĞERLER A.Ş.

YATIRIM MENKUL DEĞERLER A.Ş.

YATIRIM MENKUL DEĞERLER A.Ş.

YATIRIM MENKUL DEĞERLER A.Ş.

YATIRIM MENKUL DEĞERLER A.Ş.

YATIRIM MENKUL DEĞERLER A.Ş.

YATIRIM MENKUL DEĞERLER A.Ş.

YATIRIM MENKUL DEĞERLER A.Ş.

YATIRIM MENKUL DEĞERLER A.Ş.

YATIRIM MENKUL DEĞERLER A.Ş.

YATIRIM MENKUL DEĞERLER A.Ş.

YATIRIM MENKUL DEĞERLER A.Ş.

YATIRIM MENKUL DEĞERLER A.Ş.

YATIRIM MENKUL DEĞERLER A.Ş.

YATIRIM MENKUL DEĞERLER A.Ş.

YATIRIM MENKUL DEĞERLER A.Ş.

YATIRIM MENKUL DEĞERLER A.Ş.

YATIRIM MENKUL DEĞERLER A.Ş.

YATIRIM MENKUL DEĞERLER A.Ş.

YATIRIM MENKUL DEĞERLER A.Ş.

YATIRIM MENKUL DEĞERLER A.Ş.

YATIRIM MENKUL DEĞERLER A.Ş.

Siemens faturasının 11.satırındaki malzeme görsel ve test raporu

DP1.2 ACB 3WA1350 Circuit Breakers (**DEVRE KESİCİ ŞALTER**)

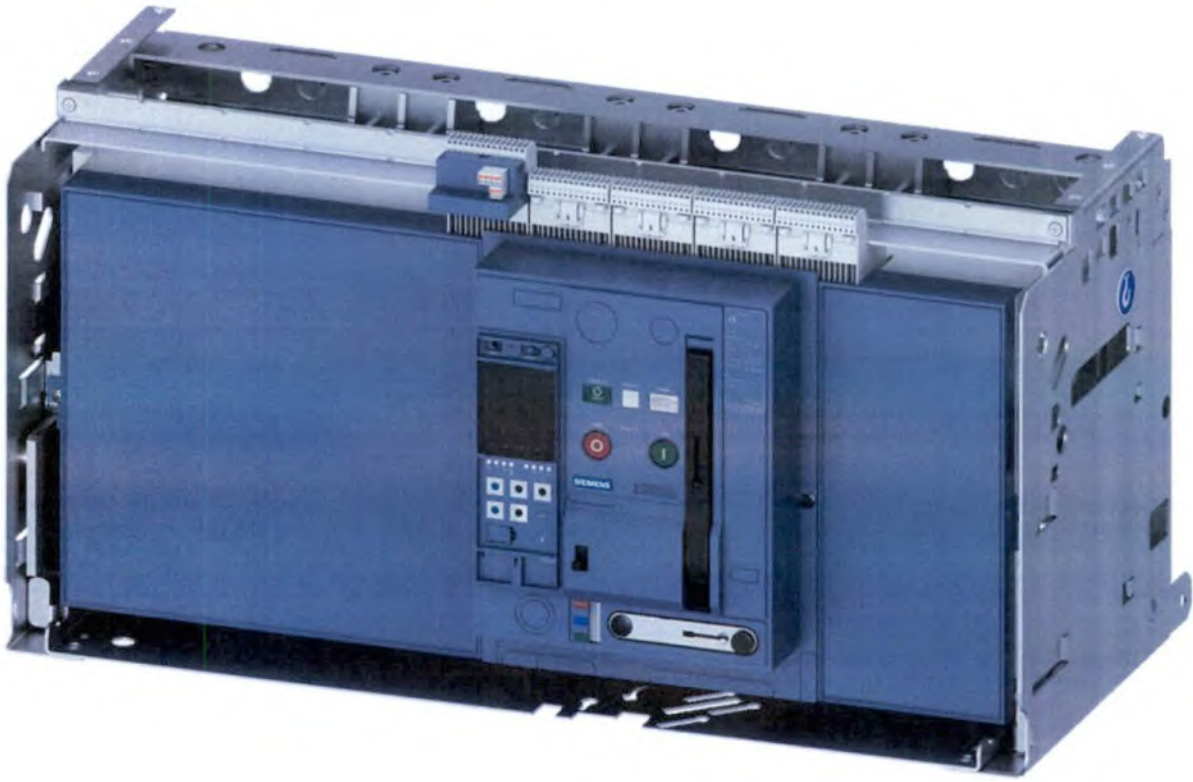

Testing / Approval Certificate



Test/Proof Certificate according to TS EN 61439-1

A.G.Salı (assembling) cihazları ve kabinada cihazları içindir

For Switchgear and Controlgear assembly

Müşteri: **SIEMENS SAN.VE TİC.A.Ş.**

Customer:

Sipariş No:

Order No:

Atölye:

Workshop No:

OMEGA ELEKTRİK ve ENERJİ TEKNOLOJİLERİ SAN. TİC. A.Ş.

Seri No: **P25-0001-P003**

Serial No:

İlgili Proje:

Drawing No:

Belçika Cam Fabrikası LV Panolar Projesi

Tip ve Adedi / Type & Volume

AC Distribution / IP

TR-OP1.2 PANEL

22 SIVACON S8 IP 31

Anma işletme gerilimi (Akım, frekans) Rated operational voltage (Current, frequency)	400 VAC	5 000 A	50-60 Hz
Anma yalıtım gerilimi Rated insulation voltage	1890 V		
Yardımcı devrelerin anma gerilimi Rated voltage of auxiliary circuits	230 VAC		

Uygulanan Test Gerilimi

Applied test voltage

Süre	1 SANİYE	400 Volt-devre	V
Fer	1 SEC	400 Volt-devre	
Süre	1 SANİYE	230 Volt-devre	V
Fer	1 SEC	230 Volt-devre	
Süre	1 SANİYE	230 Volt-devre	V
Fer	1 SEC	230 Volt-devre	

Bu ürün TS EN 61439 kapsam 1'e göre yapılab test edilmiştir.

As per TS EN 61439 item 1's requirements tested.

Dielektrik ve İzolasyon Testi & Dielectric and Insulation Testing

1890 V (AC) Anma Yalıtım Gerilimi Deneyi Rated Insulation Voltage Test	1000 V		
L1-L2	8,10 mA		L1-L2
L1-L3	8,40 mA		L1-L3
L2-L3	8,30 mA		L2-L3
L1-PE	9,10 mA		L1-PE
L2-PE	9,40 mA		L2-PE
L3-PE	8,80 mA		L3-PE

(DC) İzolasyon deneyi

(DC) Insulation Test

L1-L2	999,90 MΩ
L1-L3	999,90 MΩ
L2-L3	999,90 MΩ
L1-PE	999,90 MΩ
L2-PE	999,90 MΩ
L3-PE	999,90 MΩ

10A-100mΩ Toprak Süreklilik Değeri

(10A-100mΩ Earth Continuity Value)

0,20 mΩ

Açıklamalar / Remarks

11.01	Montaj ve gör kontrolü Design and visual checks	✓
11.01	Koruma sınıfı Degree of protection	✓
11.01	Bogluk ve kaçak mesafeleri Clearance and Creepage Distances	✓
11.01	Koruyucu önlemlerin ve koruyucu devrelere ait elektriksel sürekliliğin doğrulanması deneyi Checking of protective measures against electrical shock and integrity of protective circuit	✓
11.01	Parçaları birleştirme Incorporation of subunit components	✓
11.01	Dahili elektrik devreleri ve bağlantıları Internal electrical circuits and connections	✓
11.01	Harcı kablo için klemensler Terminals for external conductors	✓
11.01	Mekanik çalışma deneyleri Mechanical operation tests	✓
11.01	İzolasyon (dielektrik) deneyi Insulation (dielectric) test	✓
11.01	Üstten itibaren montajı da dahil, gözetim geçirilmesi ve gerekirse elektriksel işlevlik deneyi Inspection of the assembly including inspection of wiring and if necessary electrical operation test	✓

Sonuç / Result

OLUMLU / POSITIVE
OLUMLU / POSITIVE
OLUMLU / POSITIVE
OLUMLU / POSITIVE
OLUMLU / POSITIVE
OLUMLU / POSITIVE
OLUMLU / POSITIVE
OLUMLU / POSITIVE
OLUMLU / POSITIVE

İşaretlenen rutin testlerin hepsinden geçmiştir.

The marked routine tests has been passed in all respects

Testlerin Yapıldığı Tarih: **09/09/2025**

Testlerin yapıldığı tarih:

Müşteri Onayı

Customer approval

Ürünlerin sevkiine izin verilmiştir

The Product(s) has/have been released for the dispatch

Testleri Gerçekleştiren/ler

Tested by

Kalite Kontrol Onayı:

Quality Control approval

ADEM KURT (Test)

ADEM KURT (Test)

OMEGA

ENERJİ TEKNOLOJİLERİ

YATIRIM MENKUL DEĞERLER A.Ş.

YATIRIM MENKUL DEĞERLER A.Ş.

YATIRIM MENKUL DEĞERLER A.Ş.

YATIRIM MENKUL DEĞERLER A.Ş.

YATIRIM MENKUL DEĞERLER A.Ş.

YATIRIM MENKUL DEĞERLER A.Ş.

YATIRIM MENKUL DEĞERLER A.Ş.

YATIRIM MENKUL DEĞERLER A.Ş.

YATIRIM MENKUL DEĞERLER A.Ş.

YATIRIM MENKUL DEĞERLER A.Ş.

YATIRIM MENKUL DEĞERLER A.Ş.

YATIRIM MENKUL DEĞERLER A.Ş.

YATIRIM MENKUL DEĞERLER A.Ş.

YATIRIM MENKUL DEĞERLER A.Ş.

YATIRIM MENKUL DEĞERLER A.Ş.

YATIRIM MENKUL DEĞERLER A.Ş.

YATIRIM MENKUL DEĞERLER A.Ş.

YATIRIM MENKUL DEĞERLER A.Ş.

YATIRIM MENKUL DEĞERLER A.Ş.

YATIRIM MENKUL DEĞERLER A.Ş.

YATIRIM MENKUL DEĞERLER A.Ş.

YATIRIM MENKUL DEĞERLER A.Ş.

YATIRIM MENKUL DEĞERLER A.Ş.

YATIRIM MENKUL DEĞERLER A.Ş.

YATIRIM MENKUL DEĞERLER A.Ş.

YATIRIM MENKUL DEĞERLER A.Ş.

YATIRIM MENKUL DEĞERLER A.Ş.

YATIRIM MENKUL DEĞERLER A.Ş.

18 / 11 / 2025

T.C. TİCARET BAKANLIĞI

Muratbey Gümrük Müdürlüğü

İlgi :E-32073169-140-00115529613 Sayı, Kıymet araştırması konulu tebligat.

İlgi yazıda 05/09/2025 tarih 25341300EX00724558 ihracat beyannamesine konu olan satışımızın kıymet araştırması için, satılan malzemenin alt faturaları, ürün özelliğini içeren bilgi/belge, yeminli mali müşavir tarafından düzenlenen maliyet raporu istenmiş olup, gerekli belge ve bilgiler ekte sunulmuştur.

Bilgilerinize arz ederiz.

d&t DT MÜHENDİSLİK
VE TAAHHÜT A.Ş.
İnönü Mah. Dr. Adnan Büyükdenez Cad. No:13
İç Kapı No:5 Ümraniye 34768 İstanbul / Türkiye
Alemdağ / D. 833 046 7388

EKLER:

- Simens Mühendislik ve Taahhüt A.Ş. 'ne ait 05/09/2025 tarih – SNA2025000040786 nolu alt fatura.
- Yeminli Mali Müşavir Raporu
- Malzeme açıklaması ve teknik dökümanlar

DT MÜHENDİSLİK VE TAAHHÜT A.Ş

İnkılap Mah. Dr. Adnan Büyükdenez Cad. No:13/5 34768 Ümraniye, İstanbul TÜRKİYE

F:+90 216 527 52 10 T:+90 216 527 52 12 info@dnt-group.com www.dnt-group.com

20 Kas. 2025

Kayıt No: 115891450



T.C.
TİCARET BAKANLIĞI
Muratbey Gümrük Müdürlüğü



Sayı : E-32073169-140-00115529613
Konu : Kıymet Araştırması - DT MÜHENDİSLİK
- EX00724558

DT MÜHENDİSLİK VE TAAHHÜT ANONİM ŞİRKETİ

İlgi : 10.11.2025 tarihli ve E-63721428-140.02-00115509313 sayılı yazıları.

İlgide kayıtlı yazılar konusu, Müdürlüğünüzce DT MÜHENDİSLİK VE TAAHHÜT A.Ş. adına tescilli 05.09.2025/25341300EX00724558 tarih/sayılı ihracat beyannamesi muhteviyatı eşyaların kıymeti hususunda İstanbul Maden ve Metaller İhracatçı Birlikleri Genel Sekreterliğinden alınan 07.11.2025 tarihli ve 2025/2056-9496 sayılı yazı ekte gönderilmekte olup; söz konusu yazıda, "İlgi yazınız ekinde, ihraç eşyasının üretimi ve/veya tedarikinde kullanılan **alt faturaların (alış faturaları) ve ürünün özelliklerini içeren bilgilerin (belgelerin), yeminli mali müşavir tarafından düzenlenen eşyaya ilişkin maliyet raporunun birer örneğinin olmaması nedeniyle değerlendirmenin yapılamayacağı**" bildirilmiştir.

Bu sebeple Gümrük Kanunu'nun 11. maddesine istinaden tebliğ tarihinden itibaren **15 gün** içerisinde bahsi geçen hususların karşılanarak Müdürlüğümüze *ibraz edilmesi, ibraz edilmediği takdirde doğacak olan müeyyidelerden sorumlu olacağınızın bilinmesi* hususu;

Gereğini tebliğen rica ederim.

Murat BAYRAM
Gümrük Müdürü a.
Gümrük Müdür Yrd.

Bu belge güvenli elektronik imza ile imzalanmıştır.

Belge Doğrulama Kodu: 354267B1-2532-4C87-903D-15F683DD710C

<https://www.turkiye.gov.tr/ticaret-bakanligi-ebys>

Adres: Muratbey Mah. Güzide Sok. No:20 Çatalca/İSTANBUL

Telefon No: 02127781154(5333) Faks No: 02127781197

e-Posta: g.acar2@ticaret.gov.tr

İnternet Adresi: www.ticaret.gov.tr

KEP Adresi:

Ayrıntılı bilgi için:

Gönül ACAR

Sözleşmeli Personel

Telefon No: 02127781154(5333)



Siemens Sanayi ve Ticaret A.Ş.

Yakacık Caddesi No: 111 34870 Kartal / İstanbul
 Tel: +90 (216) 459 20 00 Faks: +90 (216) 459 20 11
 Web Sitesi: www.siemens.com.tr
 Vergi Dairesi: Büyük Mükellefler V.D
 VKN: 7700037454



e- Fatura



DT MÜHENDİSLİK VE TAAHHÜT AŞ

INKILAP MAH. DR. ADNAN BÜYÜKDENİZ CAD.
 NO:13/5 34768 ÜMRANIYE - İSTANBUL / İstanbul
 Tel: (216) 527 5212 Faks: 00902165275210
 e-Posta: info@dent-group.com
 Vergi Dairesi: SARIGAZI
 VKN: 8330467388

Teslim yeri

DT MÜHENDİSLİK VE TAAHHÜT AŞ
 İNKILAP MAH. DR. ADNAN BÜYÜKDENİZ CAD. NO:13/5
 34768 ÜMRANIYE - İSTANBUL

İlgili Memur: Sinem Akkaya

Telefon: +905323503549
 E-mail: sinem.akkaya@siemens.com

ETTN: 58F14CF0-E2E3-4B31-83DE-FB98B1CD34D4

SIEMENS

Fatura Tarihi:	05-09-2025
Fatura No:	SNA2025000040786
Özelleştirme No:	TR1 2
Senaryo:	TICARIFATURA
Fatura Tipi:	SATIS
Sipariş İşaretiniz:	BE2303/01 D&T
Sipariş Tarihi:	30-12-2024
SAP Sipariş No:	7024058696
Satış Grubu:	MV-MV Medium V.
Bölüm:	MV-MV Medium V.
Proje No:	PTR.00460
SAP Referans No:	7092518412
Müşteri Numarası:	2020098

Sıra No	Mal Hizmet	Miktar	Birim Fiyat	KDV Oranı %	KDV Tutarı	Mal Hizmet Tutarı
1	Synchronization Panel Menşei: 999 GTIP No: * ECCN: 9X9999 AL: 9X9999	1 Set	191.311,48 EUR	%20,00	38.262,30 EUR	191.311,48 EUR
2	Sync. ACB 3WA1363-5AF71-8EA4-ZR30 Menşei: 999 GTIP No: * ECCN: 9X9999 AL: 9X9999	1 Adet	16.850,94 EUR	%20,00	3.370,19 EUR	16.850,94 EUR
3	TR-DPS PANEL Menşei: 999 GTIP No: * ECCN: 9X9999 AL: 9X9999	1 Set	134.786,00 EUR	%20,00	26.957,20 EUR	134.786,00 EUR
4	TR-DPS ACB 3WA1350-5AB72-4EA4-ZR30 Menşei: 999 GTIP No: * ECCN: 9X9999 AL: 9X9999	7 Adet	12.936,14 EUR	%20,00	18.110,60 EUR	90.552,98 EUR
5	TR-DPS ACB 3WA1350-5AG72-8EA4-ZR30 Menşei: 999 GTIP No: * ECCN: 9X9999 AL: 9X9999	1 Adet	13.646,57 EUR	%20,00	2.729,31 EUR	13.646,57 EUR
6	TR-DP1.1 PANEL Menşei: 999 GTIP No: * ECCN: 9X9999 AL: 9X9999	1 Set	237.849,88 EUR	%20,00	47.569,98 EUR	237.849,88 EUR
7	TR-DP1.1 ACB 3WA1350-5AF72-8EV4-ZR30 Menşei: 999 GTIP No: * ECCN: 9X9999 AL: 9X9999	3 Adet	13.881,35 EUR	%20,00	8.328,81 EUR	41.644,05 EUR
8	TR-DP1.1 ACB 3WA1350-5AG72-8EV4-ZR30 Menşei: 999 GTIP No: * ECCN: 9X9999 AL: 9X9999	1 Adet	14.513,81 EUR	%20,00	2.902,76 EUR	14.513,81 EUR
9	TR-DP1.2 PANEL Menşei: 999 GTIP No: * ECCN: 9X9999 AL: 9X9999	1 Set	248.215,43 EUR	%20,00	49.643,08 EUR	248.215,43 EUR
10	TR-DP1.2 ACB 3WA1350-5AF72-8EV4-ZR30 Menşei: 999 GTIP No: * ECCN: 9X9999 AL: 9X9999	4 Adet	13.881,35 EUR	%20,00	11.105,08 EUR	55.525,40 EUR
11	TR-DP1.2 ACB 3WA1350-5AG72-8EV4-ZR30 Menşei: 999 GTIP No: * ECCN: 9X9999 AL: 9X9999	1 Adet	14.513,81 EUR	%20,00	2.902,76 EUR	14.513,81 EUR

Mal Hizmet Toplam Tutarı:	1.059.410,35 EUR
Hesaplanan KDV (%20)	211.882,07 EUR
Fatura Tutarı:	1.271.292,42 EUR
- Avans Kesintisi:	- 105.941,04 EUR
Ödenecek Tutar:	1.165.351,38 EUR
Fatura Kuru:	47.9567 TL
Mal ve Hizmet Toplam Tutarı (TL):	50.805.824,33 TL
Hesaplanan KDV (%20)	10.161.164,87 TL
Fatura Net Tutarı TL Karşılığı:	60.966.989,20 TL
- Avans Kesintisi(TL):	- 5.080.582,67 TL
Fatura Tutarı TL Karşılığı:	55.886.406,53 TL

* YALNIZ : BİRMİLYONİKİYÜZYETMİŞBİRBİNİKİYÜZDOKSANIKI EUR VE KIRKİKİ CENT

* Ödeme Vadesi: 90 gün

* İşbu fatura tutarı faturada belirtilen vadede nakden ve defaten ödenmediği takdirde geçecek her ay için %3 gecikme faizi tarafınıza fatura edilecektir. Postadaki gecikmeden şirketimiz sorumlu değildir. Yapacağınız ödemelerde faturanızın sağ üst köşesinde bulunan ve 709 ile başlayan belge fatura numarasını ödeme dekontuna açıklama olarak ilave etmenizi rica ederiz.

* İşburada belirtilen kalemlerin, ABD makamlarınca kontrole tabi olması (#ECCN# eşit değildir #N# olarak işaretlenmiş olmaları) durumunda, sadece burada belirtilen son varış ülkesine, son alıcı (konsinye) veya son kullanıcı(ları)'nın kullanımı amacıyla ihracına izin verilmiştir. Bu kalemler orjinal haliyle veya sonradan başka kalemlerin içine dahil olacak şekilde #birleştirilmiş# (incorporated) olsalar dahi, öncelikle Amerikan makamlarından yahut Amerikan kanunları ve mevzuatınca yetkilendirilenlerden izin alınmaksızın, izin verilen son alıcı (konsinye) veya son kullanıcı(lar) dışında herhangi başka bir ülkeye veya herhangi başka bir kişiye, satılamaz, yeniden satılamaz, transfer edilemez, devir edilemez, imha edilemez, yada elden çıkarılamaz. "AL" eşit değildir "N" ile işaretlenmiş kalemler, Avrupa Birliği ihracatına tabidir. İşaretlenmemiş yada #AL:N# / #EKN:N# / #ECCN:N# veya #AL:9X9999# / #EKN:9x9999# / "ECCN: 9X9999" işaretli olan kalemler son kullanım amacı veya son kullanım yerine bağlı olarak sorumlu ulusal yada uluslararası yetkili makamların iznini gerektirebilir.

BANKA	ŞUBE	HESAP DÖVİZ CİNSİ	IBAN
T.Garanti Bankası A.Ş.	Kozyatağı Kurumsal	TRY	TR530006200038300006298778
T. Garanti Bankası A.Ş.	Kozyatağı Kurumsal	EUR	TR520006200038300009097925



Rapor Sayısı	: YMM-2503-11/2025-11	ANKARA
Rapor Ekleri	: Ekli Listede Belirtilmiştir.	17.11.2025

YEMİNLİ MALİ MÜŞAVİR ÖZEL AMAÇLI TASDİK RAPORU

İNCELEMİYİ YAPAN YEMİNLİ MALİ MÜŞAVİRİN	
Adı - Soyadı	: Ethem Tarık ERTÜRK
Bağlı Bulunduğu Oda	: Ankara
Oda Sicil No.	: 2503
Mühür No.	: 4328
Adresi	: Mustafa Kemal Mah. 2143 Cad. No:15/10 Çankaya/ ANKARA
Telefon Numarası	: 0(533) 468 79 13
Vergi Dairesi	: Maltepe
Vergi Kimlik No	: 375 026 0110

MÜKELLEFİN	
Adı / Unvanı	: DT Mühendislik ve Taahhüt A.Ş.
Adresi	: İnkılap Mah. Dr. Adnan Büyükdeniz Cd. No:13/5 Ümraniye/İSTANBUL
Faaliyet Konusu	: 410002 - İkamet Amaçlı Olmayan Binaların İnşaatı
Vergi Dairesi	: Alemdağ Vergi Dairesi Müdürlüğü
Vergi Kimlik No.	: 833 046 7388
Telefon Numarası	: 0 (552) 576 75 77

İnceleme Dönemi	: 09/2025
Sonuç	: Raporun Sonuç Bölümünde Açıklanmıştır.



1. GENEL BİLGİ:

Alemdağ Vergi Dairesi Müdürlüğü'nün 833 046 7388 vergi kimlik numaralı mükellefi DT Mühendislik ve Taahhüt A.Ş.'nin (Raporun ilerleyen bölümlerinde 'mükellef kurum' veya 'şirket' olarak da anılacaktır) "İnkılap Mah. Dr. Adnan Büyükdeniz Cd. No:13/5 Ümraniye/İSTANBUL" merkez iş yeri adresinde "İkamet Amaçlı Olmayan Binaların İnşaatı" faaliyeti ile iştigal etmektedir.

Mükellef kurumun Eylül/2025 vergilendirme döneminde 05.09.2025 tarih ve 25341300EX00724558 sayılı ihracat beyannamesi muhteviyatı eşyaların kıymeti hususunda ihraç edilen eşyaların maliyetinin tespitine ilişkin işbu rapor tanzim edilmiştir. ¹

Konu ile ilgili olarak 213 sayılı Vergi Usul Kanunu, 3568 sayılı Serbest Muhasebecilik Serbest Muhasebeci Mali Müşavirlik Yeminli Mali Müşavirlik Kanunu ve bu Kanunlarla ilgili ikincil mevzuat düzenlemeleri çerçevesinde yapılan incelemede tespit edilen hususlar Raporun aşağıdaki bölümlerinde açıklanmıştır.

1.2. Şirketin Unvanı Ve Ticaret Sicil Kaydı:

Mükellef kurumun unvanı, "DT MÜHENDİSLİK VE TAAHHÜT A.Ş."dir. Mükellef kurum, İstanbul Ticaret Sicil Müdürlüğü'ne 650042 sicil numarası ile kayıtlı olup, kuruluşa ait tescil tarihi 03.01.2008 olup, 09.01.2008 tarih ve 6973 sayılı ticaret sicil gazetesinde ilan olunmuştur.

1.3. Şirketin Adresi Ve Faaliyet Konusu:

Mükellef kurumun iş yeri adresi "İnkılap Mah. Dr. Adnan Büyükdeniz Cd. No:13/5 Ümraniye/İSTANBUL" olup, Alemdağ Vergi Dairesi Müdürlüğü'nün 833 046 7388 vergi kimlik numaralı mükellefi olarak faaliyetine devam etmektedir.

1.4. Şirketin Sermayesi, Ortaklık Yapısı Ve Temsili:

Mükellef kurumun 31.12.2024 tarihli bilançosunda belirtildiği üzere; sermayesi 324.000.000,00-TL tamamı ödenmiştir. Özvarlığı yapmakta olduğu ticaret rakamları ile uyumlu ve yeterlidir. Şirket ortaklarına ilişkin bilgiler aşağıdaki tabloda yer almaktadır.

T.C. Kimlik No	Adı-Soyadı	Pay Oranı(%)	Adres
15662414560	Ertan AYGÜN	%25	Barbaros Mh. Kardelen Sk. No: 3A/32 Ataşehir

¹ Ek:1- Faaliyet Belgesi



16993513984	Necmettin ATEŞ	%25	Tuğcular Sk. Çelik Apt. 12/1 Etiler Beşiktaş
22898379266	Devrim Kamil ERÇETİN	%25	Barbaros Mh. Kardelen Sk. Incity/A9 Ateşehir
33211201294	Önder BOYALIKLIK	%25	Göztepe Mh. Çamlık Çıkm. Sk. Göksu Ev.No:5/1 D:11 Beykoz

2. USUL İNCELEMELERİ:

2.1. Yasal Defterlerin Tasdikine İlişkin Bilgiler:

Mükellef kurum 2025 hesap döneminde, 213 sayılı Vergi Usul Kanununun Mükerrer 242'nci maddesi ile Elektronik Defter Genel Tebliği kapsamında e-defter mükellefi olup yevmiye defteri ile defteri kebir elektronik ortamda tutulmuştur. Rapor tarihi itibari ile 2025 /09 vergilendirme dönemlerine ait e-defter berat yükleme süresi dolmadığından dolayı beratlar ek yapılamamıştır. Ayrıca mükellef kurumun 2025 hesap dönemi envanter defterinin nev'i, tasdik makamı, tasdik tarih ve numarası aşağıdaki tabloda gösterilmiştir.

Defter Türü(2025)	Tasdik Makamı	Tasdik Tarihi-No.su
Envanter Defteri	Üsküdar 21.Noterliği	30.12.2024-60693

2.2. Belgelerin Usule Uygun Olup Olmadığı:

Müşavirliğimizce incelenen ve defter kayıtlarına dayanak teşkil eden belgelerin usulüne uygun olarak kayıtlara intikal ettirildiği, gerçekleri yansıttığı, kayıtların kayıt nizamına ve muhasebe ilkelerine uygun olduğu görülmüştür.

2.3. Defter Kayıtlarının Kayıt Nizamına Uygun Olup Olmadığı:

Mükellef kurumun defter kayıtlarının, 213 sayılı Vergi Usul Kanununun kayıt nizamı hakkındaki hükümlerine ve Muhasebe Sistemi Uygulama Genel Tebliği ile Muhasebenin Genel Kabul Görmüş İlkelerine uygun olduğu tespit edilmiştir. Firmanın muhasebe planı Muhasebe Sistemi Uygulama Tebliği 7/A seçeneğine göre hazırlanmış ve uygulama bu hesap planına göre yapılmıştır.

2.4. Vergi Beyannamelerinin Yasal Süresi İçerisinde Verilip Verilmediği:

Mükellef kurumun 2025 hesap dönemi içerisinde verilmesi gereken beyanları yasal süresinde verildiği ve mevzuata uygun olarak verilerek tahakkuk eden vergilerin yasal süresi içinde ödendiği tespit edilmiştir.



3. HESAP İNCELEMELERİ:

3.1. İhracat İşleminin Niteliği:

Firmanın ihracat işlemine konu eşyalar, ilgili tedarikçilerden satın alınmış olup şekil, nitelik ve mahiyetinde herhangi bir işçilik, işleme, montaj, dönüşüm veya katma değer yaratıcı işlem yapılmamıştır.

Bu kapsamda:

- Firma üretici değil, tedarikçi/ihracatçı konumundadır.
- Mallar alış faturalarındaki haliyle depodan sevk edilerek doğrudan ihracata konu edilmiştir.
- Ürünler üzerinde fiziksel değişiklik, kimyasal proses, presleme, ambalaj değişikliği veya benzeri bir işlem bulunmamaktadır.
- Dolayısıyla maliyet tespit çalışması doğrudan alış bedeli esas alınarak yapılmıştır.

3.2. İhraç Edilen Eşya Alış Bilgisi:

İhraç edilen eşyaların tedarik edildiği firmaya ilişkin alış faturası aşağıdaki gibidir:

Fatura tarih ve numarası: 05/09/2025 tarih ve SNA2025000040786 sayılı fatura

Tedarikçi unvanı: Siemens Sanayi ve Ticaret A.Ş.

Söz konusu alış faturalasının tamamı şirket yevmiye kayıtları ile karşılaştırılmış olup, doğrudan ihraç edilen mallara ait olduğu tespit edilmiştir.

Söz konusu alış faturasının 6,7,8,4 ve 5. Sıra numaralarında gösterilen eşyalar mükellef kurum tarafından düzenlenen 05/09/2025 tarih DTS2025000000258 sayılı fatura ile 25341300EX00724558 GÇB ile aynen ihraç edilmiştir. Söz konusu ihraç edilen eşyalara ilişkin karşılaştırmalı tablo ayrıca rapor ekinde sunulmuş olup fatura örnekleri de ayrıca eklenmiştir.²

Rapor ekinde yer alan alış ve satış fatura ve karşılaştırmalı tabloda görüleceği üzere; malların tanımı aynı olup alınan mallar doğrudan ihracata konu edilmiştir.³

² Ek-2 05/09/2025 tarih ve SNA2025000040786 sayılı alış faturası

³ Ek-3 05/09/2025 tarih ve DTS2025000000258 sayılı satış faturası ve GÇB



3.3. Maliyet Tespiti

Ürünlerin aynen ihraç edilmesi nedeniyle maliyet hesaplaması yalnızca alış faturası bedeli esas alınarak yapılmıştır.

Maliyet unsurları:

1. Malın alış bedeli (Tedarikçiden alınan fatura tutarı)
2. İhracata hazırlıkta herhangi bir işçilik veya ek maliyet bulunmamaktadır.
3. Genel gider, genel üretim giderleri veya dönüştürme maliyeti oluşmamıştır.
4. Ambalaj, işçilik, proses veya üretim gideri olmadığından birim maliyet, alış birim fiyatı ile aynıdır.

Bu doğrultuda her bir kalem için:

- Alış birim fiyatı,
- Alış toplam tutarı,
- İhraç edilen miktar,
- Toplam maliyet

Ekte sunulan tabloda yer almakta olup ilgili alışın maliyetini oluşturmaktadır. ⁴

3.4. İlgili Mevzuat:

213 sayılı Vergi Usul Kanununun Md. 274.:

“Emtia, maliyet bedeliyle değerlendirilir. Emtianın maliyet bedeline nazaran değerlendirme günündeki satış bedelleri % 10 ve daha fazla bir düşüklük gösterdiği hallerde mükellef, maliyet bedeli yerine 267 nci maddenin ikinci sırasındaki usul hariç olmak üzere, emsal bedeli ölçüsünü tatbik edebilir. Bu hüküm 275 inci maddede yazılı mamuller için de uygulanabilir”

Mezkur Kanununun Md. 262:

“Maliyet bedeli, iktisadi bir kıymetin iktisap edilmesi veyahut değerinin artırılması münasebetiyle yapılan ödemelerle bunlara müteferri bilumum giderlerin toplamını ifade eder.

⁴ Ek-4 Alış ve satış karşılaştırma tablosu



(7338 sayılı kanununun 27 nci maddesiyle eklenen fıkra; Yürürlük:26.10.2021)Aşağıda sayılan giderler de maliyet bedeline dâhil edilir:

- a) İktisadi kıymetin iktisap edilmesi veya değerinin artırılması ile doğrudan ilgili; gümrük vergileri, gümrük komisyonları, yükleme, boşaltma, nakliye ve montaj giderleri,
- b) İktisadi kıymetin iktisap edilmesi veya değerinin artırılması ile doğrudan ilgili; resim ve harçlar, noter, tapu, mahkeme, değer tespiti, danışmanlık, komisyon ve ilan giderleri,
- c) İktisadi kıymetin finansmanında kullanılan kredilere ait faiz giderleri ve bunlara ilişkin kur farklarının; emtada emtianın stoklara girdiği tarihe kadar, diğer iktisadi kıymetlerde ise iktisadi kıymetin envantere alındığı hesap döneminin sonuna kadar olan kısmı ile söz konusu kredilere ilişkin giderler (Faiz giderleri ile kur farklarının diğer kısımlarını maliyet bedeline ithal etmekte veya genel giderler arasında göstermekte mükellefler serbesttirler.),
- ç) İktisadi kıymetin stoklara veya envantere alındığı tarihe kadarki depolama ve sigorta giderleri,
- d) Gayrimenkullerde mevcut bir binanın satın alınarak yıkulmasından ve arsasının tesviyesinden mütevellit giderler.

3.4. Değerlendirmeler:

Mükellef kurumun Siemens Sanayi ve Ticaret A.Ş. 'den 05/09/2025 tarih ve SNA2025000040786 sayılı fatura ile alınan malların bir kısmı aynen ihraç edilmiş olup ihraç olunan malların alış bedeli (maliyeti) 398.207,29 Euro karşılığı 19.096.707,54-TL'dir. Alınan eşyalar aynen ihraç edilmiş olup ihracat bedeli 542.179,84 Euro karşılığı 25.954.365,81-TL'dir.

Mükellef kurumun ihraç ettiği eşyaların tamamını aynen ihraç etmiş olup maliyetleri ise mevzuat hükümlerine uygun olarak kayıtlarına intikal ettiği tespit edilmiştir.

4. SONUÇ:

Alemdağ Vergi Dairesi Müdürlüğü'nün 833 046 7388 vergi kimlik numaralı mükellefi DT Mühendislik ve Taahhüt A.Ş. 'nin 09/2025 vergilendirme dönemi itibariyle gerçekleştirmiş olduğu ihracata ilişkin yapılan incelemeler belge kontrolü ve maliyet tespit çalışması sonucunda,



4.1. Defter kayıtlarının V.U.K'nun kayıt nizamına ilişkin hükümlerine, muhasebe sistemi uygulama genel tebliğleri ile genel kabul görmüş muhasebe ilke ve standartlarına ve ilgili mevzuatlara uygun olarak tutulduğu,

4.2. Defter kayıtlarına dayanak teşkil eden belgelerin usul hükümlerine uygun olarak düzenlediği, tamamen gerçeği yansıtmakta olduğu ve şirket kayıtlarına düzgün bir şekilde kayıt edildiği, söz konusu kayıtlara, bilgi, belge ve verilere istenildiğinde kolayca erişim sağlandığı,,

4.3. Raporumuzun 3. Bölümünde detaylıca açıklandığı üzere; **ihraç edilen eşyaların firmanın tedarikçilerinden alış faturaları karşılığında temin edildiği, malın herhangi bir işleme tabi tutulmadan aynen ihraç edildiği, maliyet hesaplamasının doğrudan alış faturası tutarı esas alınarak yapıldığı,**

Kanaat ve sonucuna varılmıştır.

Ethem Tarık ERTÜRK
Yeminli Mali Müşavir

EKLER DİZİNİ:

- Ek:1** YMM Faaliyet Belgesi
Ek:2 05/09/2025 tarih ve SNA2025000040786 sayılı alış faturası
Ek:3 05/09/2025 tarih ve DTS2025000000258 sayılı satış faturası ve GÇB
Ek:4 Alış ve satış karşılaştırma tablosu





**ANKARA
YEMİNLİ MALİ MÜŞAVİRLER
ODASI**

(CHAMBER OF CERTIFIED PUBLIC ACCOUNTANTS OF ANKARA)



TARİH : 18.08.2025

SERİ NO : E2025/1962

YEMİNLİ MALİ MÜŞAVİR E-FAALİYET BELGESİ

ADI - SOYADI : ETHEM TARIK ERTÜRK	UNVANI : YEMİNLİ MALİ MÜŞAVİR
TC KİMLİK NO : 12334106730	SİCİL NO : 2503
RUHSAT NO : 06106667	MÜHÜR NO : 4328
İŞ ADRESİ : MUSTAFA KEMAL MAH. 2143. CAD. NO 15/10 ÇANKAYA ANKARA	
TELEFON : -	FAX : -
BABA ADI : ALİ OSMAN	E-MAIL : ethemtarikerturk@hotmail.com.tr
DOĞUM YERİ : ANKARA	DOĞUM TARİHİ : 13.06.1986

Üyenin İmzası

FORMU İMZALAYAN YETKİLİNİN ADI - SOYADI :	AHMET ŞİRİN - ODA SEKRETERİ
FAALİYET BELGESİNİN GEÇERLİLİK SÜRESİ :	3 AY

Yukarıda kimlik bilgileri yazılı ETHEM TARIK ERTÜRK
1037 Numarasında kayıtlı olduğunu beyan ederiz.

Odamız Çalışanlar Listesinin

Belge Doğrulama Adresi



Ankara YMM Odası
Beyaz Zambaklar Sk. No: 30 G.O.P. / ANKARA
Tel: (312) 467 70 01 - 467 52 11 - 467 46 88 • Fax: (312) 467 57 95
Web: www.ankaraymmo.org.tr • e-mail: ankymmo@aymmo.org.tr

Siemens Sanayi ve Ticaret A.Ş.

Yakacık Caddesi No: 111 34870 Kartal / İstanbul

Tel: +90 (216) 459 20 00 Faks: +90 (216) 459 20 11

Web Sitesi: www.siemens.com.tr

Vergi Dairesi: Büyük Mükellefler V.D

VKN: 7700037454



e- Fatura

**DT MÜHENDİSLİK VE TAAHHÜT AŞ**

İNKILAP MAH. DR.ADNAN BÜYÜKDENİZ CAD.

NO:13/5 34768 ÜMRANIYE - İSTANBUL/ İstanbul

Tel: (216) 527 5212 Faks: 00902165275210

e-Posta: info@dnt-group.com

Vergi Dairesi: SARIGAZI

VKN: 8330467388

SIEMENS

Teslim yeri

DT MÜHENDİSLİK VE TAAHHÜT AŞ

İNKILAP MAH. DR.ADNAN BÜYÜKDENİZ CAD. NO:13/5

34768 ÜMRANIYE - İSTANBUL

İlgili Memur: Sinem Akkaya

Telefon: +905323503549

E-mail: sinem.akkaya@siemens.com

ETTN: 58F14CF0-E2E3-4B31-83DE-FB98B1CD34D4

Fatura Tarihi:	05-09-2025
Fatura No:	SNA2025000040786
Özelleştirme No:	TR1.2
Senaryo:	TICARIFATURA
Fatura Tipi:	SATIS
Sipariş İşaretiniz:	BE2303/01 D&T
Sipariş Tarihi:	30-12-2024
SAP Sipariş No:	7024058696
Satış Grubu:	MV-MV Medium V
Bölüm:	MV-MV Medium V
Proje No:	PTR 00460
SAP Referans No:	7092518412
Müşteri Numarası:	2020098

Sıra No	Mal Hizmet	Miktar	Birim Fiyat	KDV Oranı %	KDV Tutarı	Mal Hizmet Tutarı
1	Synchronization Panel Menşei: 999 GTIP No: * ECCN: 9X9999 AL: 9X9999	1 Set	191.311,48 EUR	%20,00	38.262,30 EUR	191.311,48 EUR
2	Sync. ACB 3WA1363-5AF71-8EA4-ZR30 Menşei: 999 GTIP No: * ECCN: 9X9999 AL: 9X9999	1 Adet	16.850,94 EUR	%20,00	3.370,19 EUR	16.850,94 EUR
3	TR-DPS PANEL Menşei: 999 GTIP No: * ECCN: 9X9999 AL: 9X9999	1 Set	134.786,00 EUR	%20,00	26.957,20 EUR	134.786,00 EUR
4	TR-DPS ACB 3WA1350-5AB72-4EA4-ZR30 Menşei: 999 GTIP No: * ECCN: 9X9999 AL: 9X9999	7 Adet	12.936,14 EUR	%20,00	18.110,60 EUR	90.552,98 EUR
5	TR-DPS ACB 3WA1350-5AG72-8EA4-ZR30 Menşei: 999 GTIP No: * ECCN: 9X9999 AL: 9X9999	1 Adet	13.646,57 EUR	%20,00	2.729,31 EUR	13.646,57 EUR
6	TR.DP1.1 PANEL Menşei: 999 GTIP No: * ECCN: 9X9999 AL: 9X9999	1 Set	237.849,88 EUR	%20,00	47.569,98 EUR	237.849,88 EUR
7	TR-DP1.1 ACB 3WA1350-5AF72-8EV4-ZR30 Menşei: 999 GTIP No: * ECCN: 9X9999 AL: 9X9999	3 Adet	13.881,35 EUR	%20,00	8.328,81 EUR	41.644,05 EUR
8	TR-DP1.1 ACB 3WA1350-5AG72-8EV4-ZR30 Menşei: 999 GTIP No: * ECCN: 9X9999 AL: 9X9999	1 Adet	14.513,81 EUR	%20,00	2.902,76 EUR	14.513,81 EUR
9	TR.DP1.2 PANEL Menşei: 999 GTIP No: * ECCN: 9X9999 AL: 9X9999	1 Set	248.215,43 EUR	%20,00	49.643,08 EUR	248.215,43 EUR
10	TR-DP1.2 ACB 3WA1350-5AF72-8EV4-ZR30 Menşei: 999 GTIP No: * ECCN: 9X9999 AL: 9X9999	4 Adet	13.881,35 EUR	%20,00	11.105,08 EUR	55.525,40 EUR
11	TR-DP1.2 ACB 3WA1350-5AG72-8EV4-ZR30 Menşei: 999 GTIP No: * ECCN: 9X9999 AL: 9X9999	1 Adet	14.513,81 EUR	%20,00	2.902,76 EUR	14.513,81 EUR

Mal Hizmet Toplam Tutarı:	1.059.410,35 EUR
Hesaplanan KDV (%20)	211.882,07 EUR
Fatura Tutarı :	1.271.292,42 EUR
- Avans Kesintisi:	- 105.941,04 EUR
Ödenecek Tutar:	1.165.351,38 EUR
Fatura Kuru:	47.9567 TL
Mal ve Hizmet Toplam Tutarı (TL):	50.805.824,33 TL
Hesaplanan KDV (%20)	10.161.164,87 TL
Fatura Net Tutarı TL Karşılığı:	60.966.989,20 TL
- Avans Kesintisi(TL):	- 5.080.582,67 TL
Fatura Tutarı TL Karşılığı:	55.886.406,53 TL



* YALNIZ : BİRMİLYONİKİYÜZYETMİŞBİRİNİKİYÜZDOKSANIKİ EUR VE KIRKİKİ CENT

* Ödeme Vadesi: 90 gün

* İşbu fatura tutarı faturada belirtilen vadede nakden ve defaten ödenmediği takdirde geçecek her ay için %3 gecikme faizi tarafınıza fatura edilecektir. Postadaki gecikmeden şirketimiz sorumlu değildir. Yapacağınız ödemelerde faturamızın sağ üst köşesinde bulunan ve 709 ile başlayan belge fatura numarasını ödeme dekontuna açıklama olarak ilave etmenizi rica ederiz

* İşburada belirtilen kalemlerin, ABD makamlarınca kontrole tabi olması (#ECCN# eşit değildir #N# olarak işaretlenmiş olmaları) durumunda, sadece burada belirtilen son varış ülkesine, son alıcı (konsinye) veya son kullanıcı(ları)'nın kullanımı amacıyla ihracına izin verilmiştir. Bu kalemler orjinal haliyle veya sonradan başka kalemlerin içine dahil olacak şekilde #birleştirilmiş# (incorporated) olsalar dahi, öncelikle Amerikan makamlarından yahut Amerikan kanunları ve mevzuatınca yetkilendirilenlerden izin alınmaksızın, izin verilen son alıcı (konsinye) veya son kullanıcı(lar) dışında herhangi başka bir ülkeye veya herhangi başka bir kişiye; satılamaz, yeniden satılamaz, transfer edilemez, devir edilemez, imha edilemez, yada elden çıkarılamaz. "AL" eşit değildir "N" ile işaretlenmiş kalemler, Avrupa Birliği ihracatına tabidir. İşaretlenmemiş yada #AL:N# / #EKN:N# / #ECCN:N# veya #AL:9X9999# / #EKN:9x9999# / "ECCN: 9X9999" işaretli olan kalemler son kullanım amacı veya son kullanım yerine bağlı olarak sorumlu ulusal yada uluslararası yetkili makamların iznini gerektirebilir.

BANKA	ŞUBE	HESAP DÖVİZ CİNSİ	IBAN
T.Garanti Bankası A.Ş.	Kozyatağı Kurumsal	TRY	TR530006200038300006298778
T. Garanti Bankası A.Ş.	Kozyatağı Kurumsal	EUR	TR520006200038300009097925



DT MÜHENDİSLİK ve TAAHHÜT A.S.

Dr Adnan Büyükdeniz cd No:13/5 34768 İnkılap mh /
 Ümraniye / İSTANBUL
 Tel: (216) 5275212 Faks: (216)5275210
 Web Sitesi: www.dnt-group.com
 e-Posta: info@dnt-group.com
 Vergi Dairesi: ALEMDAĞ VERGİ DAİRESİ
 VKN: 8330467388
 Ticaret Sicil No: 650042
 MERSİS No: 0833046738800011



e-Fatura

**SAYIN**

Unvanı: DT Construction LLC SRL (Belgium) Belçika

İli:

İlçesi:

Sokak: Louis Pasteurstraat 21 / LOMMEL

Ülkesi: BELÇİKA

Resmî Unvanı: DT Construction LLC SRL (Belgium) Belçika

Vergi Numarası:

ETTN: A9B6C40C-B861-49FF-81EB-5B4A8E1A27F0



Tarih:	05-09-2025
Fatura No:	DTS2025000000258
Özelleştirme No:	TR1.2
Senaryo:	IHRACAT
Fatura Tipi:	ISTISNA
İrsaliye No:	
İrsaliye Tarihi:	05-09-2025
Son Ödeme Tarihi:	05-09-2025
Oluşma Zamanı:	17:26:32

Sıra No	Stok Kodu	Mal Hizmet	Miktar	Birim Fiyat	Mal Hizmet Tutarı	GTİP
1	YFS-25282	TR.DP1.1	1 Set	323.844,93 EUR	323.844,93 EUR	853710980019
2	YFS-25277	3WA1350-5AF72-8EV4- ZR30TR-DP1.1 Circuit Breaker	3 Adet	18.900,1767 EUR	56.700,53 EUR	853620900019
3	YFS-25276	3WA1350-5AG72-8EV4- ZR30TR-DP1.1 Circuit Breaker	1 Adet	19.761,3 EUR	19.761,30 EUR	853620900019
4	YFS-25273	3WA1350-5AB72-4EA4- ZR30TR-DPS Circuit Breaker	7 Adet	17.613,2243 EUR	123.292,57 EUR	853620900019
5	YFS-25275	3WA1350-5AG72-8EA4- ZR30TR-DPS Circuit Breaker	1 Adet	18.580,51 EUR	18.580,51 EUR	853620900019

Döviz Kuru:	47,8704 TL
Mal ve Hizmet Toplam Tutarı (TL):	25.954.365,81 TL
Nakliye (TL):	0,00 TL
Sigorta (TL):	0,00 TL
KDV Matrahı (%0) (TL):	25.954.365,81 TL
Vergi Hariç Tutar (TL):	25.954.365,81 TL
Hesaplanan KDV (%0) (301) :	0,00 TL
Vergiler Dahil Toplam Tutar (TL):	25.954.365,81 TL
Ödenecek Tutar (TL):	25.954.365,81 TL

Mal Hizmet Toplam Tutarı:	542.179,84 EUR
Nakliye:	0,00 EUR
Sigorta:	0,00 EUR
KDV Matrahı (%0):	542.179,84 EUR
Vergi Hariç Tutar:	542.179,84 EUR
Hesaplanan KDV (%0) (301) :	0,00 EUR
Vergiler Dahil Toplam Tutar:	542.179,84 EUR
Ödenecek Tutar:	542.179,84 EUR

- * KUR: 47,8704
- * AMBALAJ ŞEKLİ : 26 KAP
- * NET Kg. 12.680,00 BRÜT Kg. 13.100,00
- * TESLİM ŞEKLİ : CIP
- * BANKA BİLGİSİ : Ziraat Bank - Dudullu OSB/İstanbul Ticari Branch - EURO İban TR250001001794563794805010
- * ÖDEME BİLGİSİ : MAL MUKABİLİ
- * NAVLUN : 4.500,00EURSİGORTA : 100,00EUR
- * Bu fatura irsaliye yerine geçer.

ÖDEME ŞEKLİ

Ödeme Şekli: Mal Mukabili

Vergi İstisna Muafiyet Sebebi: 301 - 11/1-a(1) Mal İhracı -



8330467388

DT MÜHENDİSLİK VE TAAH A.Ş
 İNKILAP DR.ADNAN BUYUKDENİZ CAD.UNİLEVER PLAZA NO:13/5
 ÜMRANIYE/İSTANBUL 52 052

EU 1

1 3 3

5 26



MURATBEY GÜMRÜK MÜDÜRLÜĞÜ

25341300EX00724558

05 09 2025

12-4386 5709 1230 2439/2025-12-00897476

LLC SRL

DT CONSTRUCTION LLC SRL BELÇİKA
 LOUIS PASTEURSTRAAT NO: 21 LOMMEL/HASSELT
 BELÇİKA 017

DURSUN FATMA İBRET

.052

017 017

5240411632

KARDEŞLER GÜM.MÜŞ.LOJ.VE ULS.TAŞ.LTD.ŞTİ.
 FERHATPAŞA MAHALLESİ 44. SOKAK NO:18
 İSTANBUL / ATAŞEHİR .052

TÜRKİYE

052

017

BELÇİKA

KAMYON 61ABP948-61FU360 052 0 CIP LOMMEL

KAMYON 61ABP948-61FU360 052 EUR 542.179.84 47.8704

30 30 Muratbey Güm.Müd.

KAPIKULE GÜMRÜK MURATBEY GÜMRÜK MÜD.

1 kap 1 set Markası:ADDR

Ticari tanımı:TR,DPI,1
 1-Tescilsiz-MARKASIZ-15.502.586.34-11

TÜRKİYE CUMHURİYETİ ZIRAAT BANKASI A.Ş.DUDUL
001001794034

Mal mukabili ödeme

1 85371098 00 19

052 7,824.65

10 00 7,573.79

Fatura :DB A TR Dolasım Belgesi V 05 09 2025
 2510HB0321000023410258,Önceki rejime ilişkin TCGB Y ,TPS E:-Fatura V
 05 09 2025 25243160110886044112685/1,TPS-Kripto V 05 09 2025
 25153097211086074123965/1
 TPS-Kripto YOK/Önceki rejime ilişkin TCGB:YOK/
 VEKALF*EFATURA NO/TARİH,DTS2025000000258/05.09.2025
 Ted 8330467388-ALEMDAĞ-DT MÜHENDİSLİK VE TAAH A.Ş

1 SET 323,844.93

374,075.42

4F 3E 00



İSTANBUL 05.09.2025

NESRİN GÜNDAĞ M/34/1827

Alış Fatura Tarih ve No	Alış fatura belgesi satır no	Satış fatura belgesi satır no	Stok Kodu	İsmi	Miktar	Birim	Alış Birim fiyat eur	Alış Tutarı eur	Alış Birim fiyat TL	Alış Tutarı TL	Çıkış Tarih ve Fatura No	Gümrük Çıkış Beyannamesi	Satış Birim fiyat	Satış Tutarı
05/09/2025 - SNA2025000040786	6	1	YFS-25282	TR.DP1.1	1,00	SET	237.849,88	237.849,88	11.406.495,3400	11.406.495,34	05/09/2025 - DTS2025000000258	25341300EX00724558	323.844,93	323.844,93
	7	2	YFS-25277	3WA1350-5AF72-8EV4-ZR30TR-DP1.1 Circuit Breaker	3,00	PCS.	13.881,35	41.644,05	665.703,7375	1.997.111,21	05/09/2025 - DTS2025000000258	25341300EX00724558	18.900,18	56.700,53
	8	3	YFS-25276	3WA1350-5AG72-8EV4-ZR30TR-DP1.1 Circuit Breaker	1,00	PCS.	14.513,81	14.513,81	696.034,4320	696.034,43	05/09/2025 - DTS2025000000258	25341300EX00724558	19.761,30	19.761,30
	4	4	YFS-25273	3WA1350-5AB72-4EA4-ZR30TR-DPS Circuit Breaker	7,00	PCS.	12.936,14	90.552,98	620.374,5851	4.342.622,10	05/09/2025 - DTS2025000000258	25341300EX00724558	17.613,2243	123.292,57
	5	5	YFS-25275	3WA1350-5AG72-8EA4-ZR30TR-DPS Circuit Breaker	1,00	PCS.	13.646,57	13.646,57	654.444,4635	654.444,46	05/09/2025 - DTS2025000000258	25341300EX00724558	18.580,51	18.580,51
Toplam								398.207,29	14.043.052,5581	19.096.707,54	Toplam			542.179,84



ÜRÜN TEKNİK AÇIKLAMASI

Fatura Açıklaması Fatura Kalem Numaraları 1-2-3-4-5-6-7-8-9-10-11

Malzeme/Tipi: SIVACON S8 panosu, modüler bir yapıya sahip sac çelikten imal edilmiştir.

Boyutlar/Ölçüler: Sistem, konfigürasyona bağlı olarak modüler genişlik ve yüksekliklerde sunulmaktadır.

Ürün Tanımı: SIVACON S8, enerji dağıtımı için kullanılan alçak gerilim pano sistemidir Pano sistemi içerisinde teknik uygunluk ile şalter ve sigortalar , bakır baralar ve bir sistem ile donatılmıştır

Sistemde ayrıca devre kesiciler (circuit breakers) bulunmaktadır

Ürünün Kullanım Amacı ve Fonksiyonları: Endüstriyel tesislerde elektrik enerjisinin güvenli şekilde dağıtılması ve yüklerin kontrolü için kullanılır.

Standart ve Sertifikalar: Sistem, IEC 61439-2 ve ilgili uluslararası standartlara uygundur.

Üretici Firma / Menşei: Siemens Sanayi ve Ticaret A.Ş. – Türkiye

Alt Yüklenici / Menşei: OMEGA ELEKTRİK VE ENERJİ TEKNOLOJİLERİ SAN.VE TİC.A.Ş. - Türkiye

Müşteri : DT Mühendislik ve Taahhüt A.Ş.

Simens faturasının 4.satırındaki malzeme görsel ve test raporu

TR-DPS ACB 3WA1350 Circuit Breakers (DEVRE KESİCİ ŞALTER)

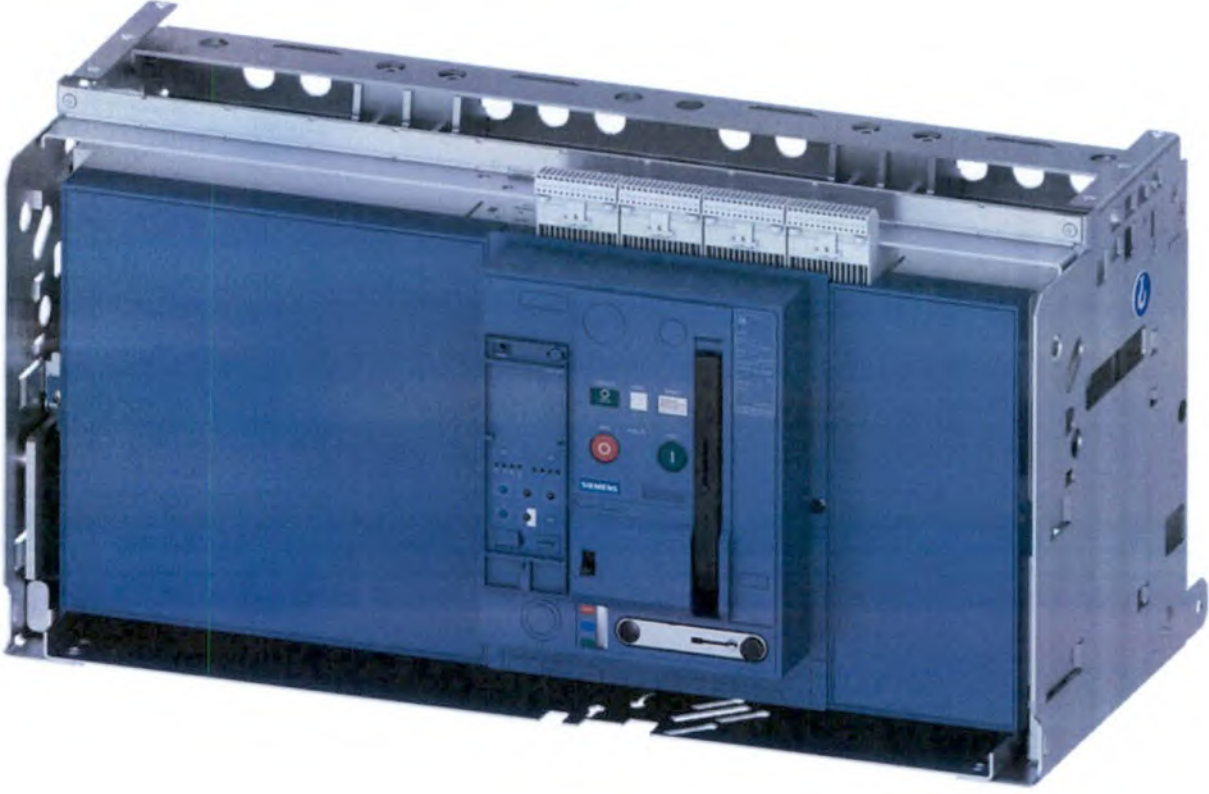

Testing / Approval Certificate



Test/Proof Certificate according to TS EN 61439-1

A.G.Salt (anahtarlar) cihazları ve kamanda cihazları içindir

For Switchgear and Controlgear assembly

Müşteri / Customer: SIEMENS SAN.VE TİC.A.Ş.

Sipariş No:

Order No:

Adıyaz:

Working No:

OMEGA ELEKTRİK VE ENERJİ TEKNOLOJİLERİ SAN. TİC. A.Ş.

Seri No: P25-0001-P004

Serial No:

İlgili Proje:

Drawing No:

Belçika Cam Fabrikası LV Panolar Projesi

Tip ve Model / Type & Volume

AC / Distribution / IP

TR-OPS PANEL

11 SIVACON 88 IP 21

Anma işletme gerilimi (Akım, frekans)	400 VAC	5 000 A	50-60 Hz
Rated operational voltage (Current, frequency)			
Anma yalıtım gerilimi	1890 V		
Rated insulating voltage			
Yardımcı devreden anma gerilimi	230 VAC		
Rated voltage of auxiliary circuit			

Uygulanmış Test Gerilimi

Applied test voltage

Sıra / 1 SANYE

For / 1 SEC

400 Valt-devre

400 Test-devre

V

Sıra / 1 SANYE

For / 1 SEC

230 Valt-devre

230 Test-devre

V

Sıra / 1 SANYE

For / 1 SEC

230 Valt-devre

230 Test-devre

V

Bu ürün TS EN 61439 kısmı 1'e göre yapılmış test edilmiştir

As per TS EN 61439 part 1 in accordance with test

Dielektrik ve İzolasyon Testi / Dielectric and Insulation Testing

1890 V

(AC) Anma Yalıtım Gerilimi Deneyi

Rated Insulation Voltage Test

1000 V

(DC) İzolasyon deneyi

(DC) Insulation Test

10A-100mG Toprak Sızdırmazlık Değeri

(10A-100mG) Earth Leakage Value

L1-L2 11,00 mA

L1-L3 8,30 mA

L2-L3 12,70 mA

L1-PE 8,70 mA

L2-PE 10,80 mA

L3-PE 8,80 mA

L1-L2 999,90 MΩ

L1-L3 999,90 MΩ

L2-L3 999,90 MΩ

L1-PE 999,90 MΩ

L2-PE 999,90 MΩ

L3-PE 999,90 MΩ

0,10 mΩ

Açıklamalar / Remarks

11.01 Montaj ve gözetim

Design and visual check

11.01 Koruma sınıfı

Degree of protection

11.01 Boşluk ve kaçak mesafeleri

Clearances and Creepage Distances

11.01 Korumacı ölemlerin ve koruyucu devrelere ait elektriksel sürekliliğin doğrulanma deneyi

Checking of protective measures against electrical shock and integrity of protective circuit

11.01 Parçaların birleştirilmesi

Interconnection of hardware components

11.01 Dahili elektrik devreleri ve bağlantıları

Internal electrical circuits and connections

11.01 Harici kablo için mekanizmalar

Mechanism for external conductors

11.01 Mekanik çalışma deneyleri

Mechanical operation tests

11.01 İzolasyon (dielektrik) deneyi

Insulation (dielectric) test

11.01 Davranış denetimi montaj da dahil, gerekli görüldüğünde ve gerekirse elektriksel işlev test

Approval of the assembly including inspection of wiring and if necessary electrical operation test

İşaretlenen rutin testlerin hepsinden geçmiştir

The marked routine tests have been passed in all respects

Testlerin Yapıldığı Tarih

Test Date

Müşteri Onayı

Customer approval

Ürünlerin sevki için verilmiştir

The Product(s) has/have been released for the dispatch

Testleri Gerçekleştirenler

Tested by

Kalite Kontrol Onayı

Quality Control approval

TARİK TOPER (Test)

ADEM KURT (Test)

Sonuç / Results

OLUMLU / POSITIVE

OLUMLU / POSITIVE

OLUMLU / POSITIVE

OLUMLU / POSITIVE

OLUMLU / POSITIVE

OLUMLU / POSITIVE

OLUMLU / POSITIVE

OLUMLU / POSITIVE

OLUMLU / POSITIVE

OLUMLU / POSITIVE

OLUMLU / POSITIVE

OLUMLU / POSITIVE

OLUMLU / POSITIVE

OLUMLU / POSITIVE

OLUMLU / POSITIVE

OLUMLU / POSITIVE

OLUMLU / POSITIVE

OLUMLU / POSITIVE

OLUMLU / POSITIVE

OLUMLU / POSITIVE

OLUMLU / POSITIVE

OLUMLU / POSITIVE

OLUMLU / POSITIVE

OLUMLU / POSITIVE

OLUMLU / POSITIVE

OLUMLU / POSITIVE

OLUMLU / POSITIVE

OLUMLU / POSITIVE

OLUMLU / POSITIVE

OLUMLU / POSITIVE

OLUMLU / POSITIVE

OLUMLU / POSITIVE

OLUMLU / POSITIVE

OLUMLU / POSITIVE

OLUMLU / POSITIVE

OLUMLU / POSITIVE

OLUMLU / POSITIVE

OLUMLU / POSITIVE

OLUMLU / POSITIVE

OLUMLU / POSITIVE

OLUMLU / POSITIVE

OLUMLU / POSITIVE

OLUMLU / POSITIVE

OLUMLU / POSITIVE

OLUMLU / POSITIVE

OLUMLU / POSITIVE

OLUMLU / POSITIVE

OLUMLU / POSITIVE

OLUMLU / POSITIVE

OLUMLU / POSITIVE

OLUMLU / POSITIVE

OLUMLU / POSITIVE

OLUMLU / POSITIVE

OLUMLU / POSITIVE

OLUMLU / POSITIVE

OLUMLU / POSITIVE

OLUMLU / POSITIVE

OLUMLU / POSITIVE

OLUMLU / POSITIVE

OLUMLU / POSITIVE

OLUMLU / POSITIVE

OLUMLU / POSITIVE

OLUMLU / POSITIVE

OLUMLU / POSITIVE

OLUMLU / POSITIVE

OLUMLU / POSITIVE

OLUMLU / POSITIVE

OLUMLU / POSITIVE

OLUMLU / POSITIVE

OLUMLU / POSITIVE

OLUMLU / POSITIVE

OLUMLU / POSITIVE

OLUMLU / POSITIVE

OLUMLU / POSITIVE

OLUMLU / POSITIVE

OLUMLU / POSITIVE

OLUMLU / POSITIVE

OLUMLU / POSITIVE

OLUMLU / POSITIVE

OLUMLU / POSITIVE

OLUMLU / POSITIVE

OLUMLU / POSITIVE

OLUMLU / POSITIVE

OLUMLU / POSITIVE

OLUMLU / POSITIVE

OLUMLU / POSITIVE

OLUMLU / POSITIVE

OLUMLU / POSITIVE

Simens faturasının 5.satırındaki malzeme görsel ve test raporu

TR-DPS ACB 3WA1350 Circuit Breakers (DEVRE KESİCİ ŞALTER)

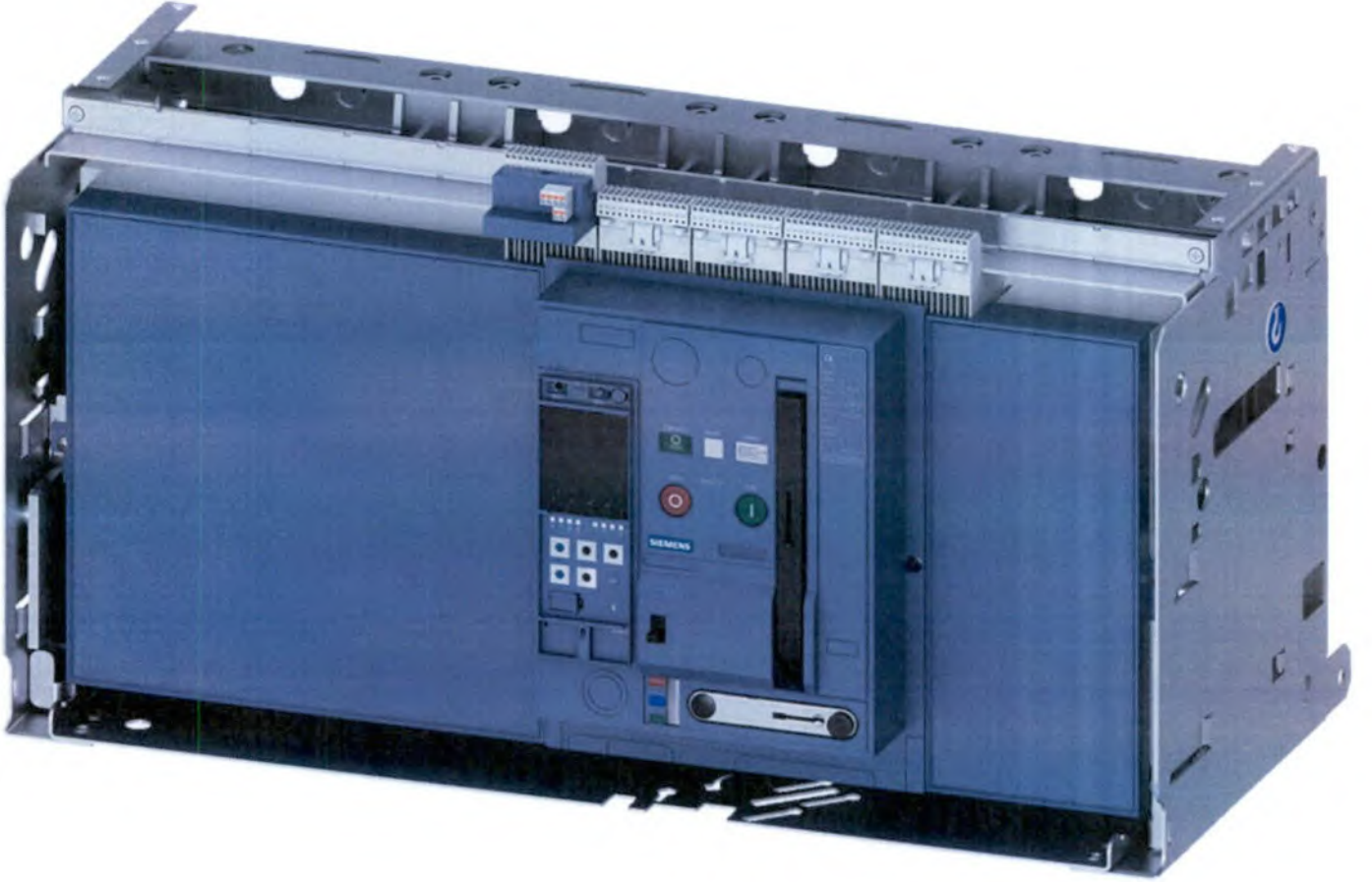

Testing / Approval Certificate

Test/Proof Certificate according to TS EN 61439-1
A.G.Salt (muhafaza) cihazları ve kumanda cihazları içindir
For Switchgear and Controlgear assembly



Müşteri: **SIEMENS SAN.VE TİC.A.Ş.**

Customer:

Sipariş No:

Order No:

Anlaş: **OMEGA ELEKTRİK VE ENERJİ TEKNOLOJİLERİ SAN. TİC. A.Ş.**

Workshop No:

Seri No: **P25-0001-P004**

Serial No:

İlgili Proje: **Belçika Cam Fabrikası LV Panoları Projesi**

Drawing No:

Tip ve adedi / Type & Volume

AC Distribution / IP

TR-DPS PANEL

11 SIVACON S8 IP 31

Ana işletme gerilimi (Akan, frekansı) 400 VAC 5 000 A 50-60 Hz

Rated operational voltage (Current, frequency)

Ana yalıtım gerilimi 1890 V

Rated insulation voltage

Yardımcı devrelerin ana gerilimi 230 VAC

Rated voltage of auxiliary circuits

Uygulanan Test Gerilimi

Applied test voltage

Stres 1 SANYE 400 Volt-devre V

Fir 1 SEC. 400 Volt-devre V

Stres 1 SANYE 230 Volt-devre V

Fir 1 SEC. 230 Volt-devre V

Stres 1 SANYE 230 Volt-devre V

Fir 1 SEC. 230 Volt-devre V

Bu ürün TS EN 61439 kısımlarına göre yapıldı test edilmiştir

As per TS EN 61439 parts / as per applied test conditions

Dielektrik ve İzolasyon Testi & Dielectric and Insulation Testing

1890 V (AC) Ana Yalıtım Gerilimi Deneyi

Rated Insulation Voltage Test

1000 V

(DC) İzolasyon deneyi

(DC) Insulation Test

10A-100mΩ Toprak Sızıntı Değeri

(10A-100mΩ) Earth Continuity Value

L1-L2 11,00 mA

L1-L3 8,30 mA

L2-L3 12,70 mA

L1-PE 8,70 mA

L2-PE 10,80 mA

L3-PE 8,80 mA

L1-L2

L1-L3

L2-L3

L1-PE

L2-PE

L3-PE

999.90 MΩ

999.90 MΩ

999.90 MΩ

999.90 MΩ

999.90 MΩ

999.90 MΩ

0.10 mΩ

Açıklamalar / Remarks

11.01 Montaj ve gözetim kontrolü

Design and control check

11.01 Kurulum testi

Design of protection

11.01 Boşluk ve kaçak ölçümleri

Clearance and Leakage Distances

11.01 Koruyucu önlemlerin ve koruyucu devrelere ait elektriksel sürekliliğin doğrulanması deneyi

Checking of protective measures against electrical shock and integrity of protective circuitry

11.01 Parçaları birleştirme

Integration of parts in components

11.01 Dahili elektrik devreleri ve bağlantıları

Internal electrical circuitry and connections

11.01 Harici kablo için klipsler

Terminals for external conductors

11.01 Mekanik çalışma deneyleri

Mechanical operation tests

11.01 İzolasyon (dielektrik) deneyi

Insulation (dielectric) test

11.01 Ürünün işleniş aşamaları da dahil, gözetim, ayarlanması ve gerekirse elektriksel işlemler deneyi

Inspection of the assembly including inspection of wiring and if necessary electrical operation test

İşaretilen rutin testlerin hepsinde geçmiştir.

The marked routine tests have been passed in all respects

Testlerin Yapıldığı Tarih: **09/09/2025**

Testlerin yapıldığı yer:

Müşteri Onayı:

Ürünlerin sevki için verilmiştir

The Products (articles) have released for the dispatch

Testlerin Gerçekleştirilenler

Tested by:

Kalite Kontrol Onayı:

Quality Control approval

TARİK TOPER (Test)

ADEM KURT (Test)



Simens faturasının 6.satrındaki malzeme görsel ve test raporu

TR DP1.1 PANEL (ELEKTRİK PANOSU)



Testing / Approval Certificate

Test/Proof Certificate according to TS EN 61439-1

A.G.Salt (anakartlar) cihazları ve komanda cihazları içindir

For Switchgear and Controlgear assembly



Müşteri
Customer
Sipariş No
Order No
Aşlye
Workshop No
SIEMENS SAN.VE TİC.A.Ş.
OMEGA ELEKTRİK ve ENERJİ TEKNOLOJİLERİ SAN. TİC. A.Ş.

Seri No
Serial No
İlgili Proje
Drawing No
P25-0001-P002
Belçika Cam Fabrikası LV Panolar Projesi

Tip ve adedi / Type & Volume

AC Distribution / IP

TR-OP1.1 PANEL

20 SIVACON S8 IP 31

Asma işletme gerilimi (Akım, frekans)
Rated operational voltage (Current, frequency)
Asma yalıtım gerilimi
Rated insulating voltage
Yardımcı devrelerin asma gerilimi
Rated voltage of auxiliary circuits

400 VAC 5 000 A 50-60 Hz

1890 V

230 VAC

Uygulanan Test Gerilimi

Applied test voltage

Süre 1 SANİYE 400 Volt-devre V
For 1 SEC 400 Volt-devre
Süre 1 SANİYE 230 Volt-devre V
For 1 SEC 230 Volt-devre
Süre 1 SANİYE 230 Volt-devre V
For 1 SEC 230 Volt-devre

Bu testin TS EN 61439 kısmı 1'e göre yapılmıştır

As stated in TS EN 61439 part 1 to be performed

Dielektrik ve İzolasyon Testi & Dielectric and Insulation Testing

1890 V (AC) Asma Yalıtım Gerilimi Deneyi

Rated Insulation Voltage Test

L1-L2 8,50 mA
L1-L3 8,40 mA
L2-L3 8,60 mA
L1-PE 9,10 mA
L2-PE 9,10 mA
L3-PE 9,00 mA

1000 V

(DC) İzolasyon deneyi

(DC) Insulation Test

L1-L2 999,90 MΩ
L1-L3 999,90 MΩ
L2-L3 999,90 MΩ
L1-PE 999,90 MΩ
L2-PE 999,90 MΩ
L3-PE 999,90 MΩ

10A-100mΩ Toprak Sızdırlıklık Değeri

(10A-100mΩ) Earth Continuity Value

0,00 mΩ

Açıklamalar / Remarks

11.01 Montaj ve gözetim kontrolü

Design and visual checks

11.01 Koruma sınıfı

Degree of protection

11.01 Boşluk ve kaçak mesafeleri

Clearances and Creepage Distances

11.01 Korumacı öslemlerin ve koruyucu devrelere ait elektriksel sürekliliğin doğrulanması deneyi

Checking of protective measures against electrical shock and integrity of protective circuits

11.01 Parçaları birleştirme

Incorporation of built-in components

11.01 Dahili elektrik devreleri ve bağlantıları

Internal electrical Circuits and connections

11.01 Harici kablo için klemensler

Terminals for external conductors

11.01 Mekanik çalışma deneyleri

Mechanical operation tests

11.01 İzolasyon (dielektrik) deneyi

Insulation (dielectric) test

11.01 Ürünün elektrik montajı da dahil, gözden geçirilmesi ve gerekirse elektriksel işlevlik deneyi

Inspection of the assembly including inspection of wiring and if necessary electrical operation test

İşaretlenen rutin testlerin hepsinden geçmiştir

The marked routine tests have been passed in all respects

Testlerin Yapıldığı Tarih 14/09/2025

Testlerin yapıldığı tarih

Müşteri Onayı

Customer Approval

Ürünlerin sevkiine izin verilmiştir

The Product(s) has/have been released for the dispatch

Testleri Gözleyenler

Tested by

Kalite Kontrol Onayı

Quality Control approval

Enes ÇINAR (TEST),ADEM KURT (Test),Nadir Mengükan

(TEST)

ADEM KURT (Test)

(TEST)



OMEGA ENERJİ TEKNOLOJİLERİ

(Handwritten signature)

Sonuç / Result

OLUMLU / POSITIVE

OLUMLU / POSITIVE

OLUMLU / POSITIVE

OLUMLU / POSITIVE

OLUMLU / POSITIVE

OLUMLU / POSITIVE

OLUMLU / POSITIVE

OLUMLU / POSITIVE

OLUMLU / POSITIVE

OLUMLU / POSITIVE

Simens faturasının 7.satırındaki malzeme görsel ve test raporu

DP1.1 ACB 34WA1350- Circuit Breakers (DEVRE KESİCİ ŞALTER)

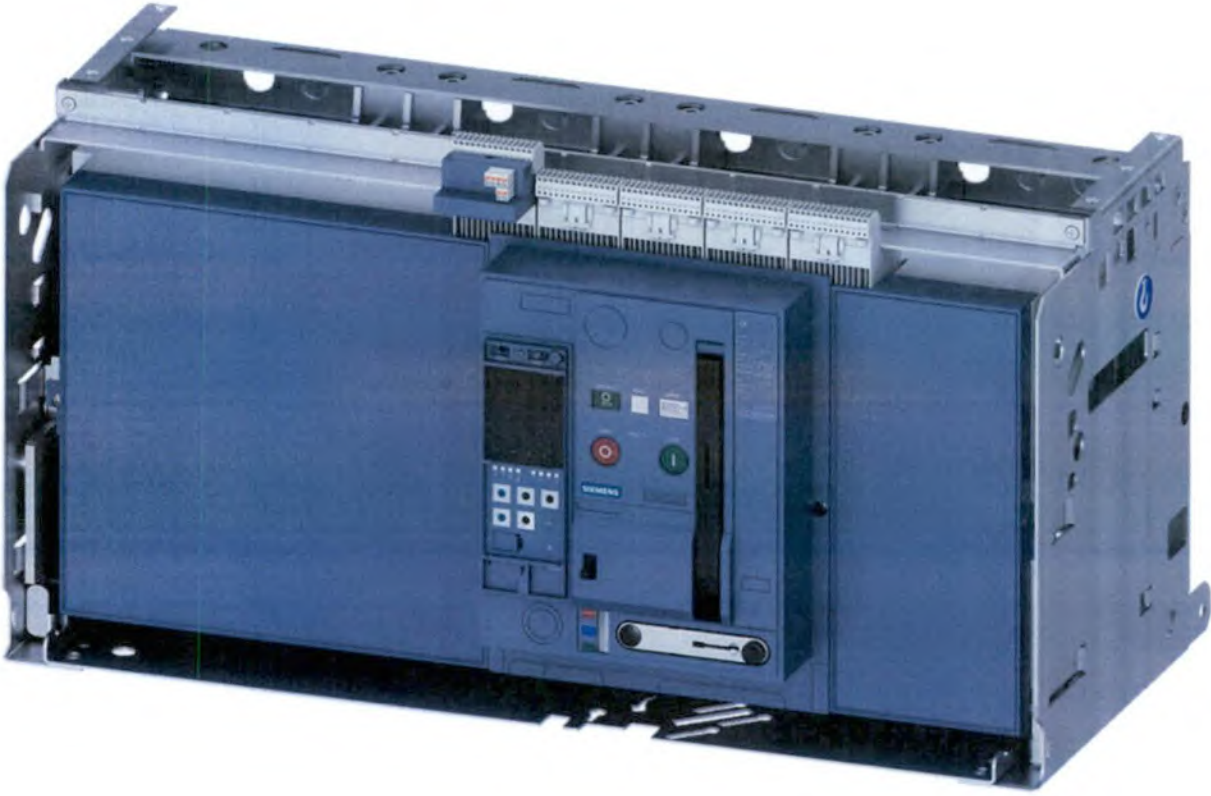

Testing / Approval Certificate



Test/Proof Certificate according to TS EN 61439-1

A.G.Sak (anahtarlar) cihazları ve komanda cihazları içindir

For Switchgear and Controlgear assembly

Müşteri: **SIEMENS SAN.VE TİC.A.Ş.**
Customer
Sipariş No:
Order No:
Aday: **OMEGA ELEKTRİK VE ENERJİ TEKNOLOJİLERİ SAN. TİC. A.Ş.**
Working No:

Seri No: **P25-0001-P002**
Serial No:
İlgili Proje: **Belçika Cam Fabrikası LV Panolar Projesi**
Drawing No:

Tip ve adedi / Type & Volume

AC Distribution / IP

TR-OP1.1 PANEL

20 SVACON S8 IP 31

Atama işletme gerilimi (Akım, frekans) 400 VAC 5 000 A 50-60 Hz
Rated operational voltage (Current, frequency)
Atama yalıtım gerilimi 1890 V
Rated insulating voltage
Yardımcı devrelerin anma gerilimi 230 VAC
Rated voltage of auxiliary circuit

Uygulanan Test Gerilimi
Applied test voltage
Süre 1 SANİYE 400 Volt-devre 400 Volt-devre V
Zaman 1 SEC
Süre 1 SANİYE 230 Volt-devre 230 Volt-devre V
Zaman 1 SEC
Süre 1 SANİYE 230 Volt-devre 230 Volt-devre V
Zaman 1 SEC

Bu ürün TS EN 61439 kısmı 1'e göre yapıp test edilmiştir

Bu ürün TS EN 61439 kısmı 1'e göre yapıp test edilmiştir

Dielektrik ve İzolasyon Testi & Dielectric and Insulation Testing

1890 V (AC) Anma Yalıtım Gerilimi Deneyi

Rated Insulation Voltage Test

L1-L2 8,50 mA

L1-L3 8,40 mA

L2-L3 8,60 mA

L1-PE 9,10 mA

L2-PE 9,10 mA

L3-PE 9,00 mA

(DC) İzolasyon deneyi

(DC) Insulation Test

L1-L2 999,90 MΩ

L1-L3 999,90 MΩ

L2-L3 999,90 MΩ

L1-PE 999,90 MΩ

L2-PE 999,90 MΩ

L3-PE 999,90 MΩ

10A-100mΩ Toprak Süreklilik Değeri

(10A-100mΩ) Earth Continuity Value

0,00 mΩ

Açıklamalar / Remarks

11.01 Montaj ve görsel kontrolü

Design and visual checks

11.01 Koruma sınıfı

Degree of protection

11.01 Boşluk ve kaçak mesafeleri

Clearances and Creepage Distances

11.01 Korumucu ötelemlerin ve koruyucu devrelere ait elektriksel sürekliliğin doğrulanması deneyi

Checking of protective measures against electrical shock and integrity of protective circuits

11.01 Parçaları birleştirme

Incorporation of built-in components

11.01 Dahili elektrik devreleri ve bağlantıları

Internal electrical circuits and connections

11.01 Harici kablo için клемneler

Terminals for external conductors

11.01 Mekanik çalışma deneyleri

Mechanical operation tests

11.01 İzolasyon (dielektrik) deneyi

Insulation (dielectric) test

11.01 Ürünün işletim montajı da dahil, gözden geçirilmesi ve gerekirse elektriksel işletim deneyi

Inspection of the assembly including inspection of wiring and if necessary electrical operation test

İşaretleme rutin testlerin hepsinden geçmiştir

The marked routine tests have been passed in all respects

Testlerin Yapıldığı Tarih 14/09/2025

Testlerin yapıldığı tarih

Müşteri Onayı

Customer Approval

Ürünlerin sevkiine izin verilmiştir

The Product(s) has/have been released for the dispatch

Testleri Gerçekleştiren/ler:

Tested by:

Kalite Kontrol Onayı:

Quality Control approval

Enes ÇINAR (TEST), ADEM KURT (Test), Nadir Mengükan

(TEST)

ADEM KURT (Test)

ADEM KURT (Test)

ADEM KURT (Test)

ADEM KURT (Test)

ADEM KURT (Test)

ADEM KURT (Test)

ADEM KURT (Test)

ADEM KURT (Test)

ADEM KURT (Test)

ADEM KURT (Test)

ADEM KURT (Test)

ADEM KURT (Test)

ADEM KURT (Test)

ADEM KURT (Test)

ADEM KURT (Test)

ADEM KURT (Test)

ADEM KURT (Test)

ADEM KURT (Test)

ADEM KURT (Test)

ADEM KURT (Test)

ADEM KURT (Test)

ADEM KURT (Test)

ADEM KURT (Test)

ADEM KURT (Test)

ADEM KURT (Test)

ADEM KURT (Test)

ADEM KURT (Test)

ADEM KURT (Test)

ADEM KURT (Test)

ADEM KURT (Test)

ADEM KURT (Test)

ADEM KURT (Test)

ADEM KURT (Test)

ADEM KURT (Test)

ADEM KURT (Test)

ADEM KURT (Test)

ADEM KURT (Test)

ADEM KURT (Test)

ADEM KURT (Test)

ADEM KURT (Test)

ADEM KURT (Test)

ADEM KURT (Test)

ADEM KURT (Test)

ADEM KURT (Test)

ADEM KURT (Test)

ADEM KURT (Test)

ADEM KURT (Test)

ADEM KURT (Test)

ADEM KURT (Test)

ADEM KURT (Test)

ADEM KURT (Test)

ADEM KURT (Test)

ADEM KURT (Test)

ADEM KURT (Test)

ADEM KURT (Test)

ADEM KURT (Test)

ADEM KURT (Test)

ADEM KURT (Test)

ADEM KURT (Test)

ADEM KURT (Test)

ADEM KURT (Test)

Simens faturasının 8.satırındaki malzeme görsel ve test raporu

DP1.1 ACB 34WA1350 -Circuit Breakers (DEVRE KESİCİ ŞALTER)



Testing / Approval Certificate

Test/Proof Certificate according to TS EN 61439-1

A.G.Salt (sahtarlasa) cihazları ve komanda cihazları içindir

For Switchgear and Controlgear assembly

Müşteri
Customer
Sipariş No
Order No
Adı/ye
Working No
OMEGA ELEKTRİK ve ENERJİ TEKNOLOJİLERİ SAN. TİC. A.Ş.

Seri No
Serial No
İlgili Proje
Drawing No
P25-0001-P002
Belçika Cam Fabrikası LV Panolar Projesi



Tip ve adedi / Type & Volume

AC Distribution / IP

TR-DP1.1 PANEL

20 SIVACON S8 IP 31

Anma işletme gerilimi (Akım, frekans)
Rated operational voltage (Current, frequency)
Anma yalıtım gerilimi
Rated insulating voltage
Yardımcı devrelerin anma gerilimi
Rated voltage of auxiliary circuits

400 VAC 5 000 A 50-60 Hz

1890 V

230 VAC

Uygulanan Test Gerilimi

Applied test voltage

Süre
For
Süre
For
Süre
For
Süre
For

1 SANİYE 400 Volt-devre

1 SEC 400 Volt-devre

1 SANİYE 230 Volt-devre

1 SEC 230 Volt-devre

1 SANİYE 230 Volt-devre

1 SEC 230 Volt-devre

V

V

V

V

Bu ürün TS EN 61439 kısmı 1'e göre yapıp test edilmiştir.

Bu ürün TS EN 61439 kısmı 1'e göre yapıp test edilmiştir.

Dielektrik ve İzolasyon Testi & Dielectric and Insulation Testing

(AC) Anma Yalıtım Gerilimi Deneyi

Rated Insulation Voltage Test

L1-L2 8,50 mA
L1-L3 8,40 mA
L2-L3 8,60 mA
L1-PE 9,10 mA
L2-PE 9,10 mA
L3-PE 9,00 mA

1000 V (DC) İzolasyon deneyi

(DC) Insulation Test

L1-L2 999,90 MΩ
L1-L3 999,90 MΩ
L2-L3 999,90 MΩ
L1-PE 999,90 MΩ
L2-PE 999,90 MΩ
L3-PE 999,90 MΩ

10A-100mΩ Toprak Sızdırmazlık Değeri:

(10A-100mΩ) Earth Continuity Value:

0,00 mΩ

Açıklamalar / Remarks

11.01 Montaj ve gözetim kontrolü

Design and visual checks

11.01 Koruma sızdırmazlığı

Degree of protection

11.01 Boşluk ve kaçak mesafeleri

Clearances and creepage distances

11.01 Korumucu bilemlerin ve koruyucu devrelere ait elektriksel sürekliliğin doğrulanması deneyi

Checking of protective measures against electrical shock and integrity of protective circuits

11.01 Parçaların birleştirilmesi

Incorporation of parts-on components

11.01 Dahili elektrik devreleri ve bağlantıları

Internal electrical circuits and connections

11.01 Harici kablo için klemensler

Terminals for external conductors

11.01 Mekanik çalışma deneyleri

Mechanical operation tests

11.01 İzolasyon (dielektrik) deneyi

Insulation (dielectric) test

11.01 Ürünün elektriğe montajı da dahil, gözden geçirilmesi ve gerekirse elektriksel işlev testi

Inspection of the assembly including inspection of wiring and if necessary electrical operation test

İşaretlenen rutin testlerin hepsinden geçmiştir.

The marked routine tests have been passed in all respects

Testlerin Yapıldığı Tarih 14/09/2025

Testlerin yapıldığı saat

Müşteri Onayı

Customer Approval

Ürünlerin sevkiğe izin verilmiştir

The Product(s) have/have been released for the dispatch

Testleri Gerçekleştirenler:

Tested by

Kalite Kontrol Onayı:

Quality Control approval

Enes ÇINAR (TEST), ADEM KURT (Test), Nadir Mengüçkan

(TEST)

ADEM KURT (TEST)

ADEM KURT (TEST)

ADEM KURT (TEST)

ADEM KURT (TEST)

ADEM KURT (TEST)

ADEM KURT (TEST)

ADEM KURT (TEST)

ADEM KURT (TEST)

ADEM KURT (TEST)

ADEM KURT (TEST)

ADEM KURT (TEST)

ADEM KURT (TEST)

ADEM KURT (TEST)

ADEM KURT (TEST)

ADEM KURT (TEST)

ADEM KURT (TEST)

ADEM KURT (TEST)

ADEM KURT (TEST)

ADEM KURT (TEST)

ADEM KURT (TEST)

ADEM KURT (TEST)

ADEM KURT (TEST)

ADEM KURT (TEST)

ADEM KURT (TEST)

ADEM KURT (TEST)

ADEM KURT (TEST)

ADEM KURT (TEST)

ADEM KURT (TEST)

ADEM KURT (TEST)

ADEM KURT (TEST)

ADEM KURT (TEST)

ADEM KURT (TEST)

ADEM KURT (TEST)

ADEM KURT (TEST)

ADEM KURT (TEST)

ADEM KURT (TEST)

ADEM KURT (TEST)

ADEM KURT (TEST)

ADEM KURT (TEST)

ADEM KURT (TEST)

ADEM KURT (TEST)

ADEM KURT (TEST)

ADEM KURT (TEST)

ADEM KURT (TEST)

ADEM KURT (TEST)

ADEM KURT (TEST)

ADEM KURT (TEST)

ADEM KURT (TEST)

ADEM KURT (TEST)

ADEM KURT (TEST)

ADEM KURT (TEST)

ADEM KURT (TEST)

ADEM KURT (TEST)

ADEM KURT (TEST)

Sonuç / Result

OLUMLU / POSITIVE

OLUMLU / POSITIVE

OLUMLU / POSITIVE

OLUMLU / POSITIVE

OLUMLU / POSITIVE

OLUMLU / POSITIVE

OLUMLU / POSITIVE

OLUMLU / POSITIVE

OLUMLU / POSITIVE

OLUMLU / POSITIVE

OLUMLU / POSITIVE

OLUMLU / POSITIVE

OLUMLU / POSITIVE

OLUMLU / POSITIVE

OLUMLU / POSITIVE

OLUMLU / POSITIVE

OLUMLU / POSITIVE

OLUMLU / POSITIVE

OLUMLU / POSITIVE

OLUMLU / POSITIVE

OLUMLU / POSITIVE

OLUMLU / POSITIVE

OLUMLU / POSITIVE

OLUMLU / POSITIVE

OLUMLU / POSITIVE

OLUMLU / POSITIVE

OLUMLU / POSITIVE

OLUMLU / POSITIVE

OLUMLU / POSITIVE

OLUMLU / POSITIVE

OLUMLU / POSITIVE

OLUMLU / POSITIVE

OLUMLU / POSITIVE

OLUMLU / POSITIVE

OLUMLU / POSITIVE

OLUMLU / POSITIVE

OLUMLU / POSITIVE

OLUMLU / POSITIVE

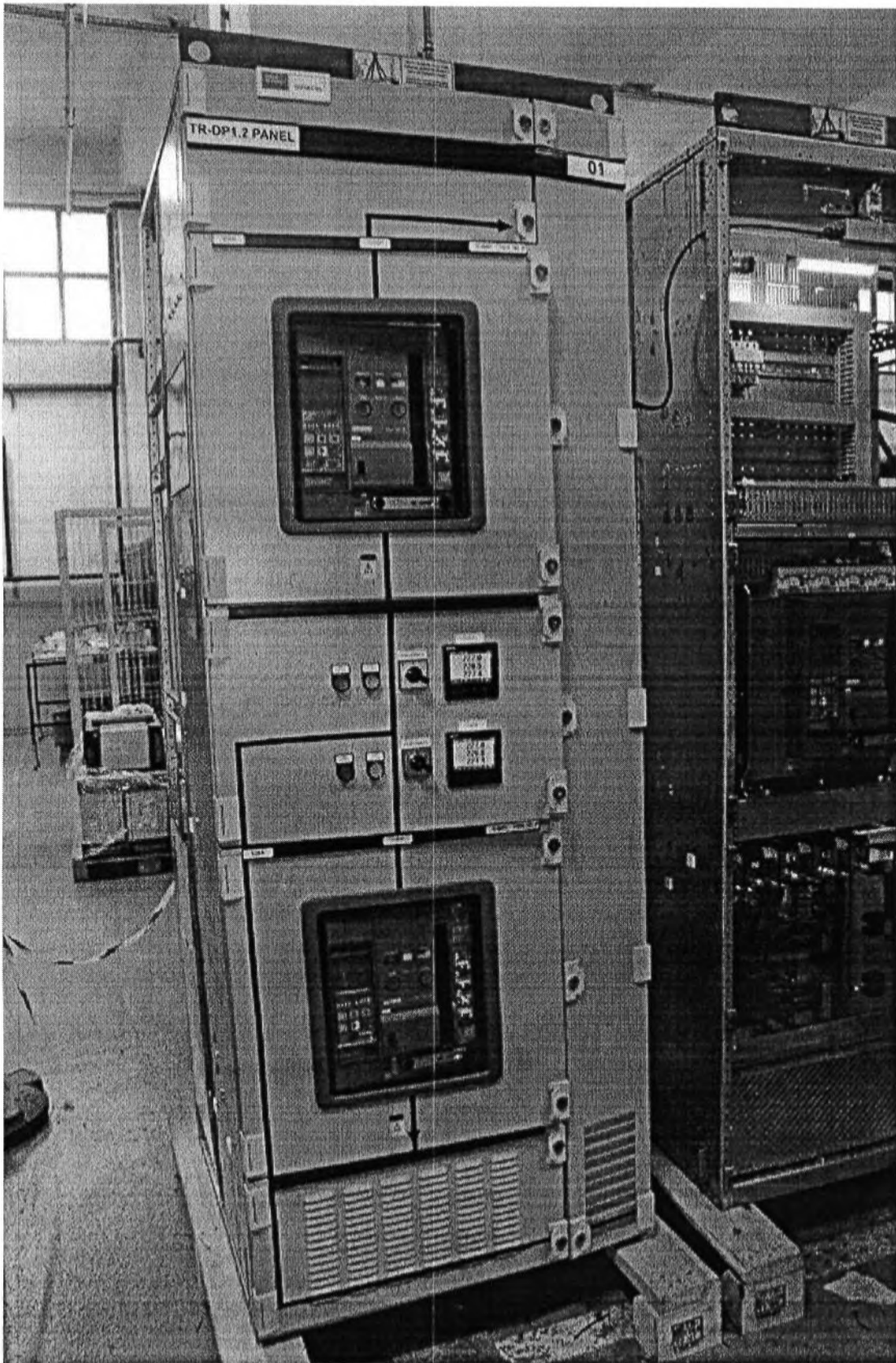

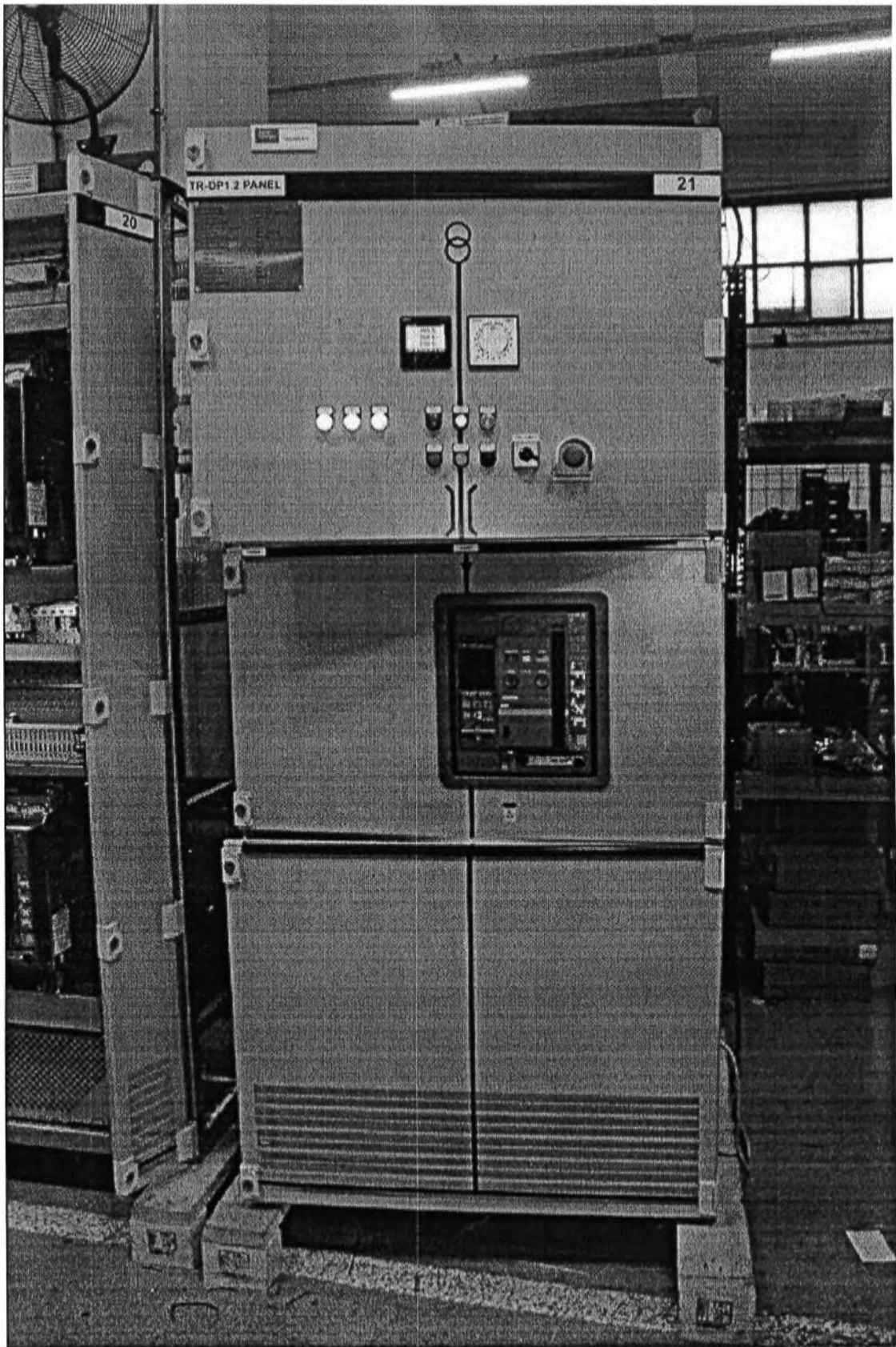

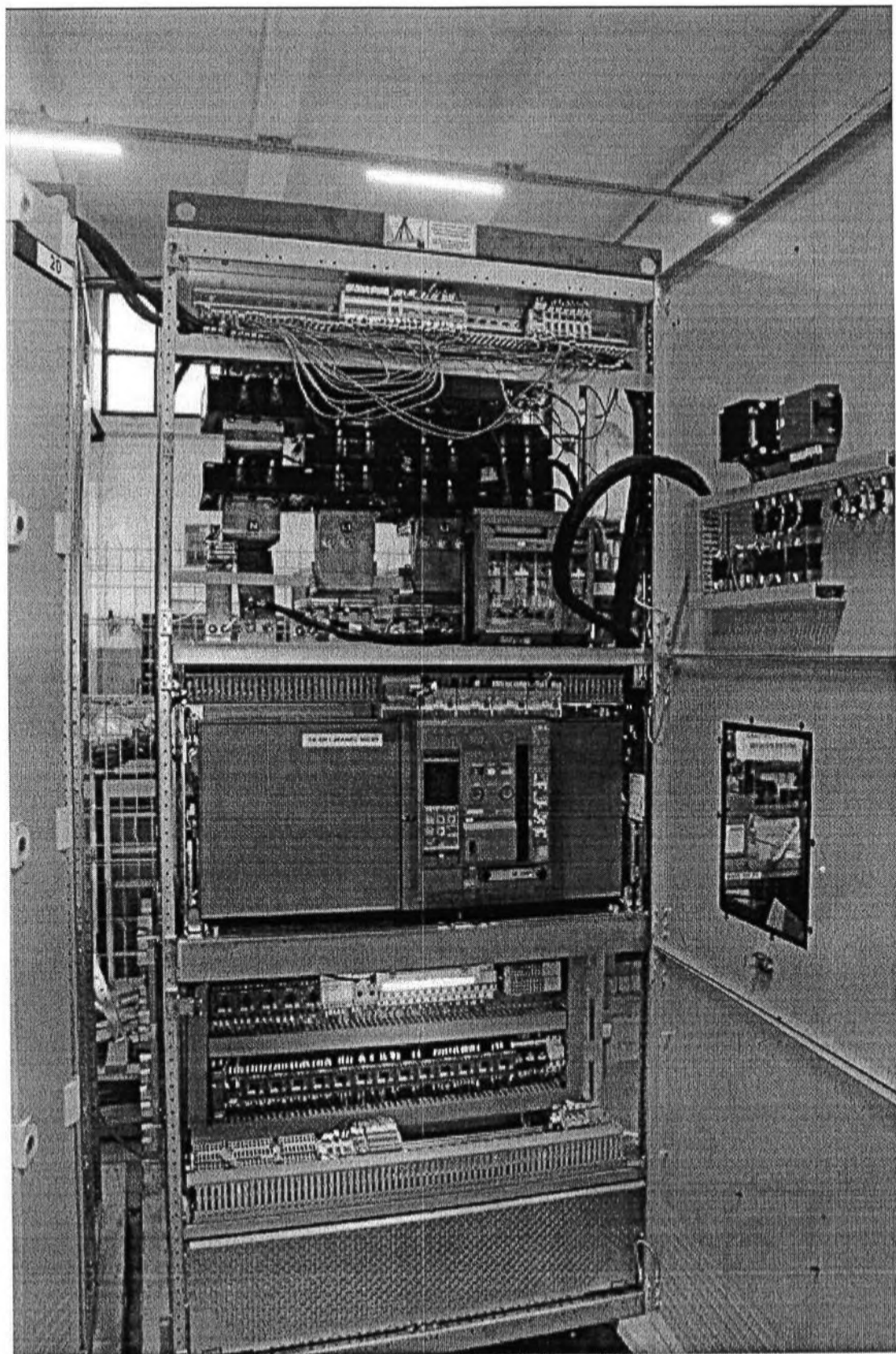

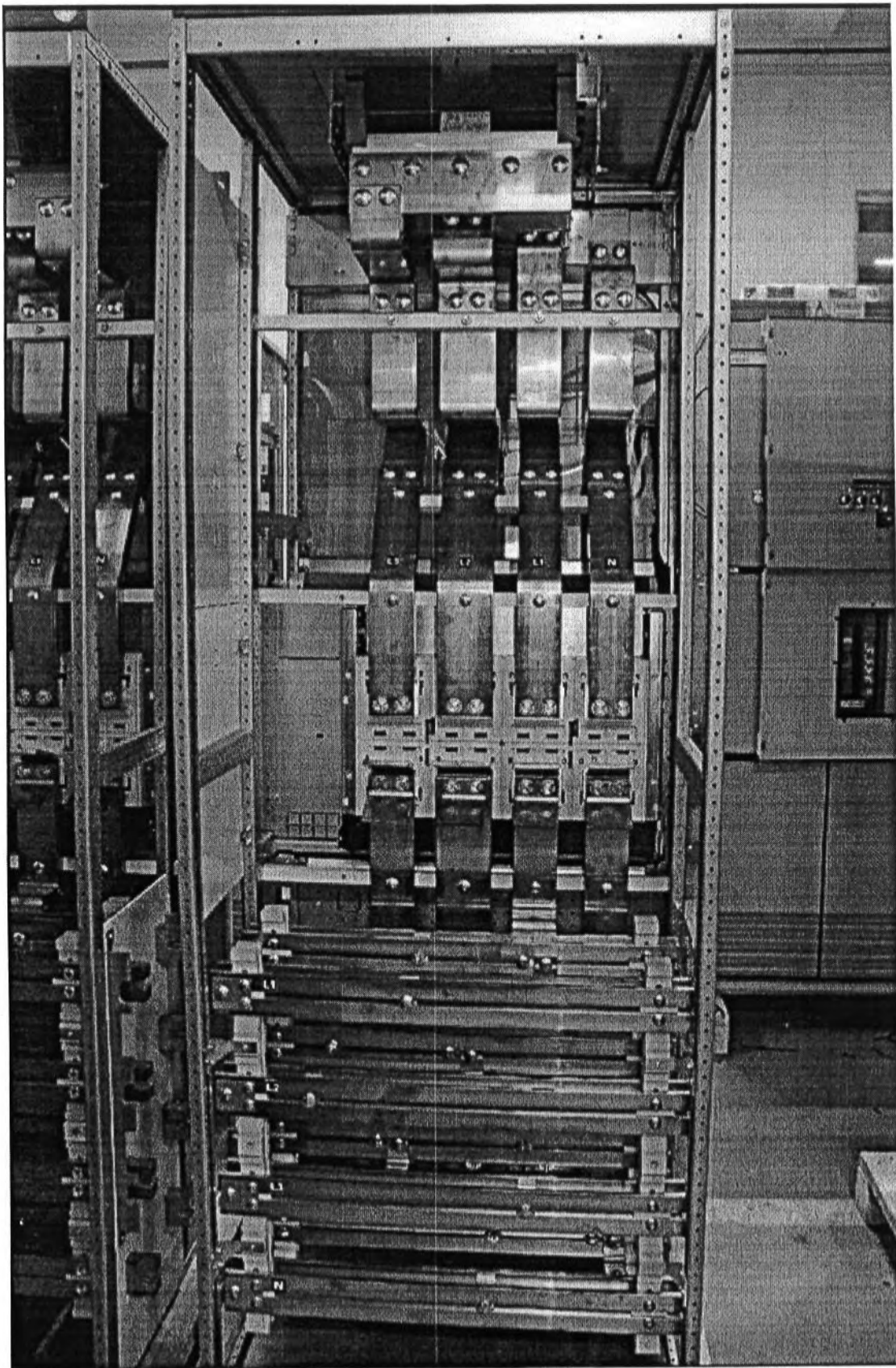



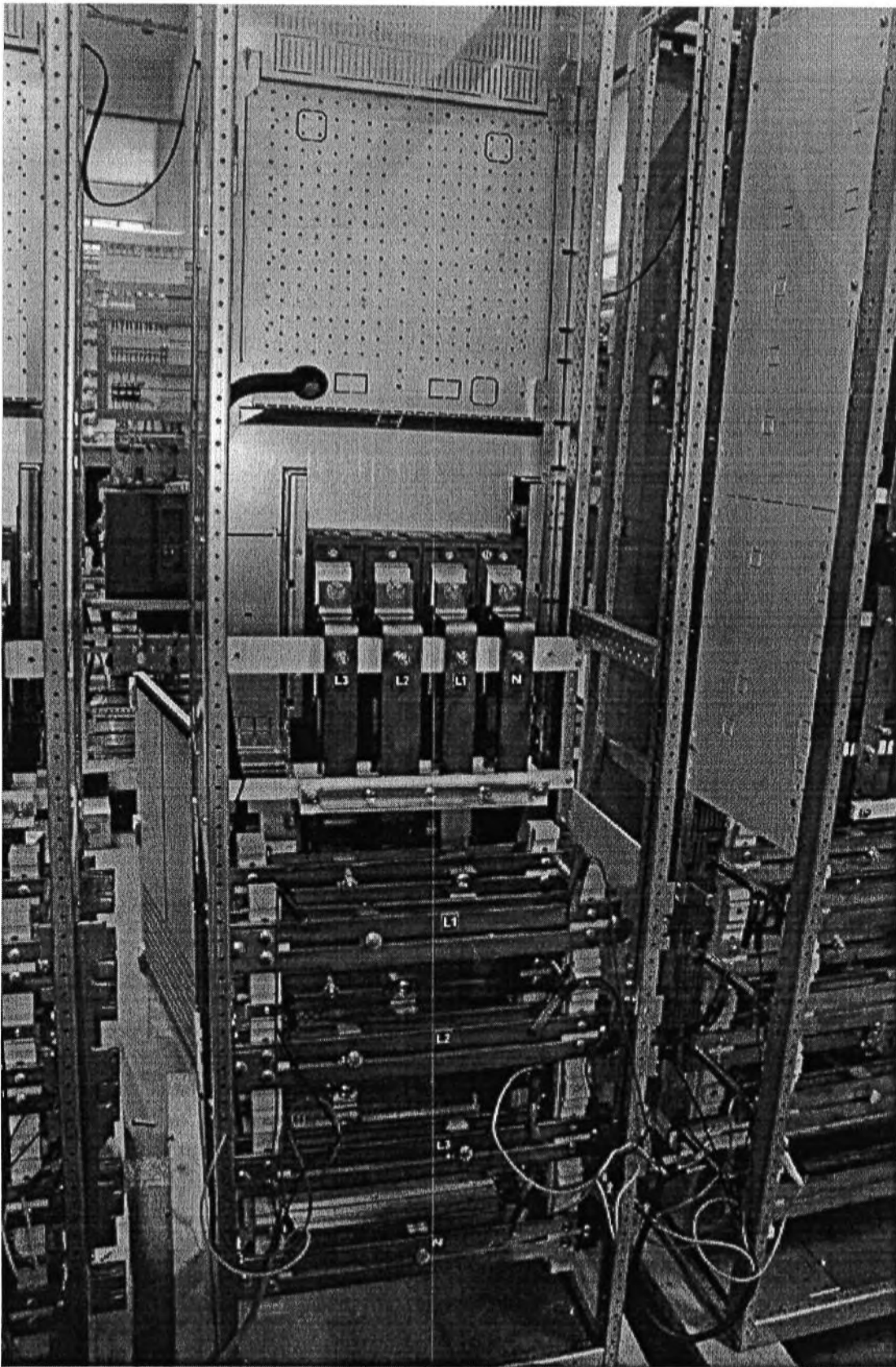

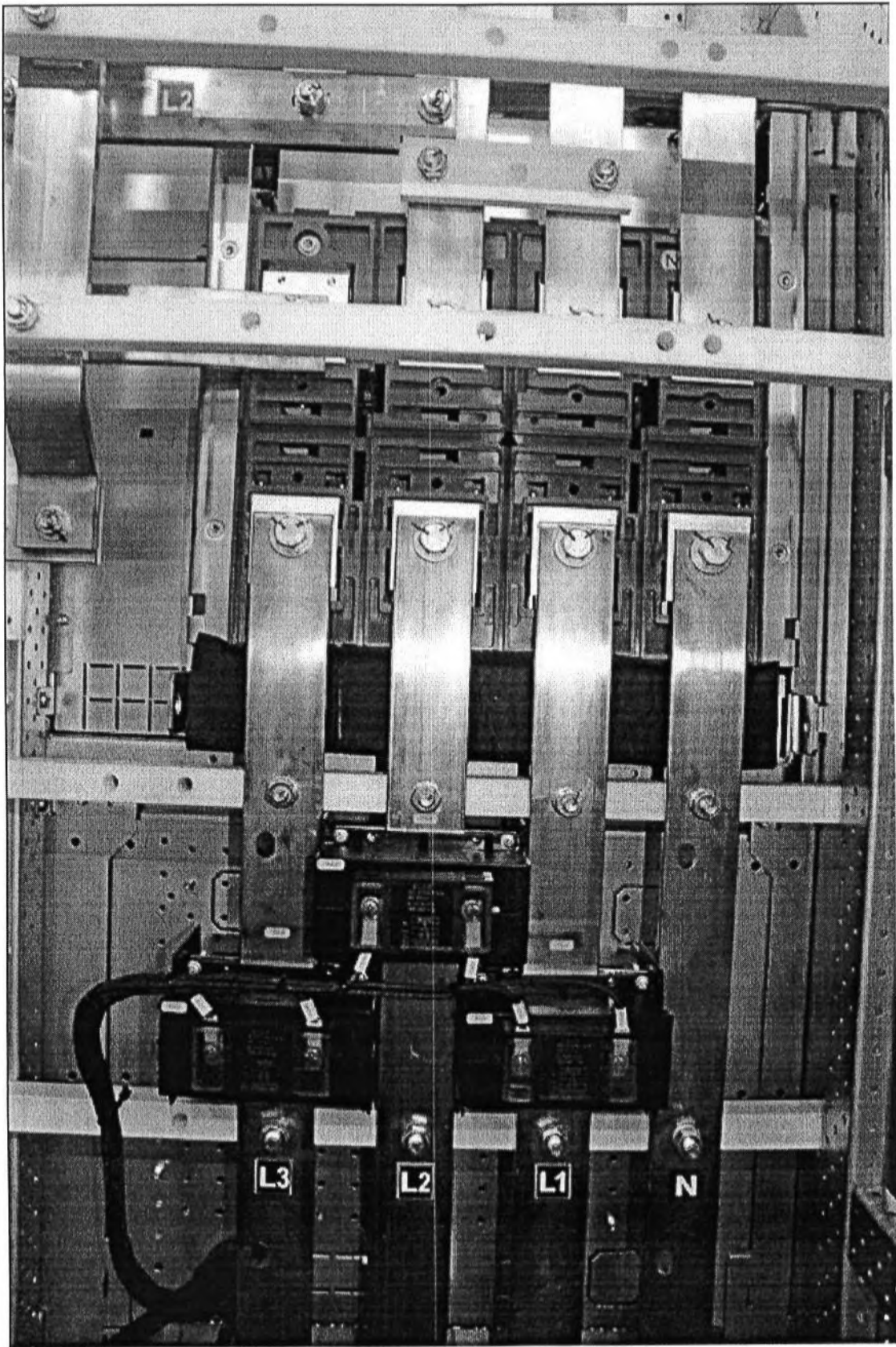

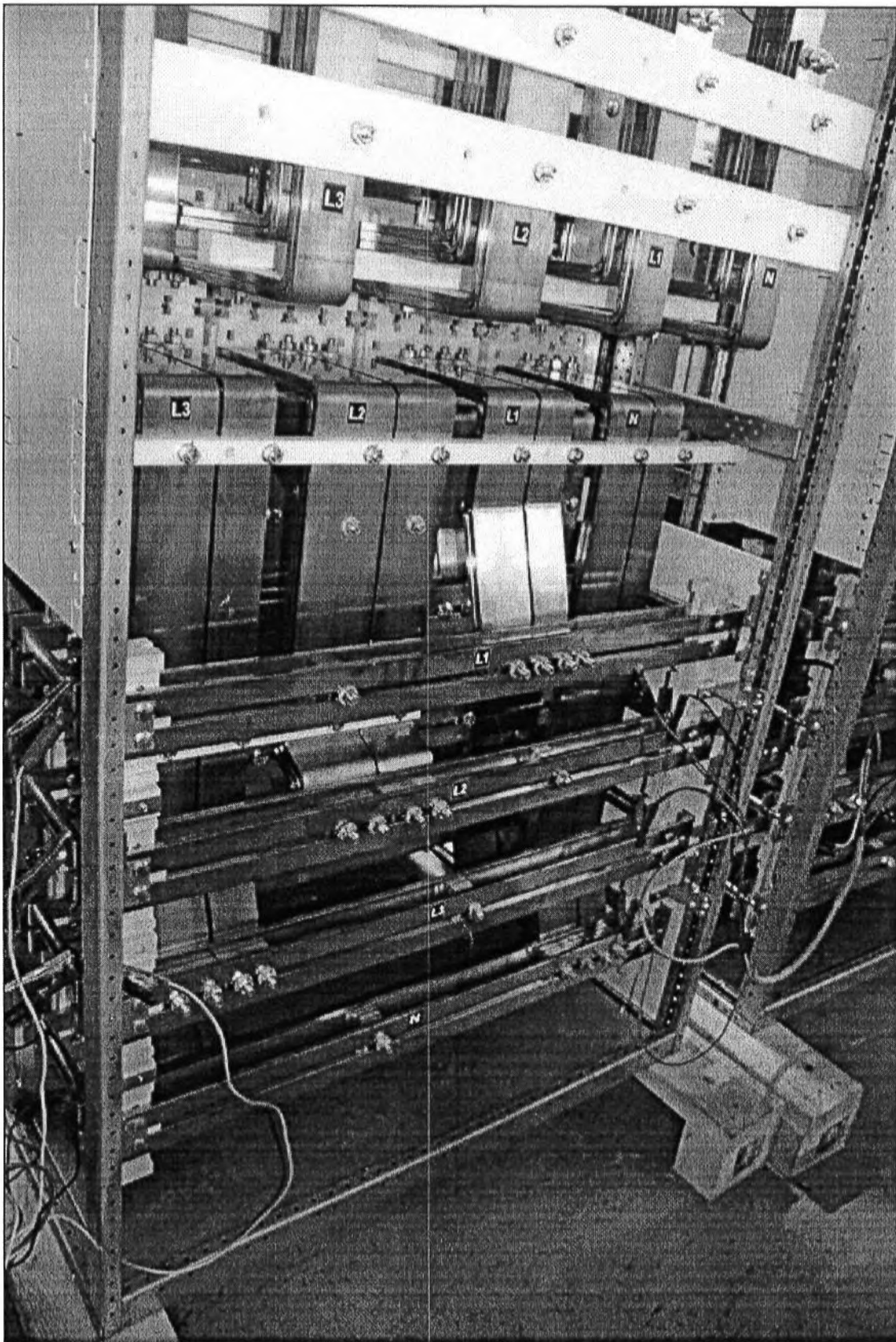

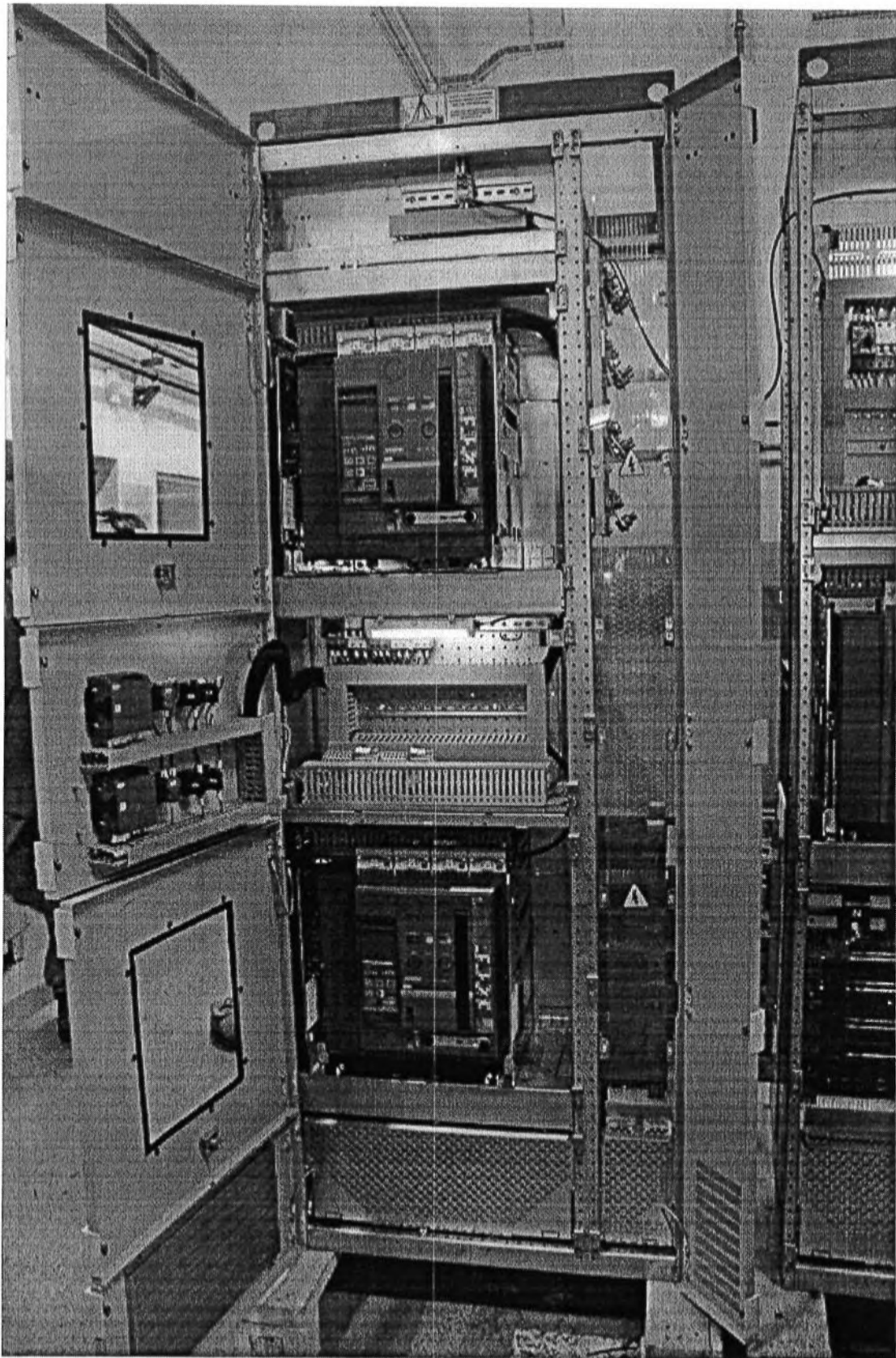

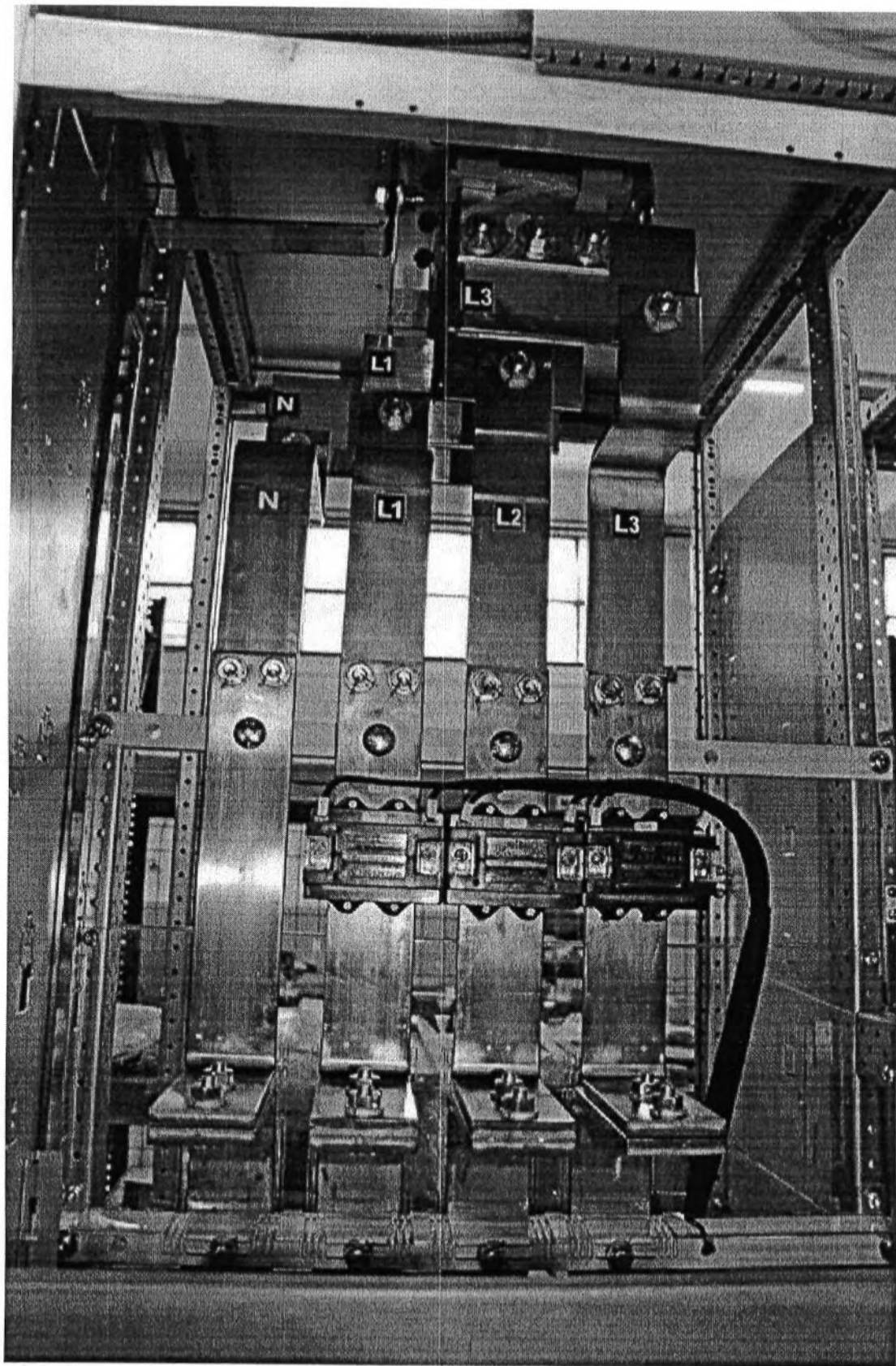

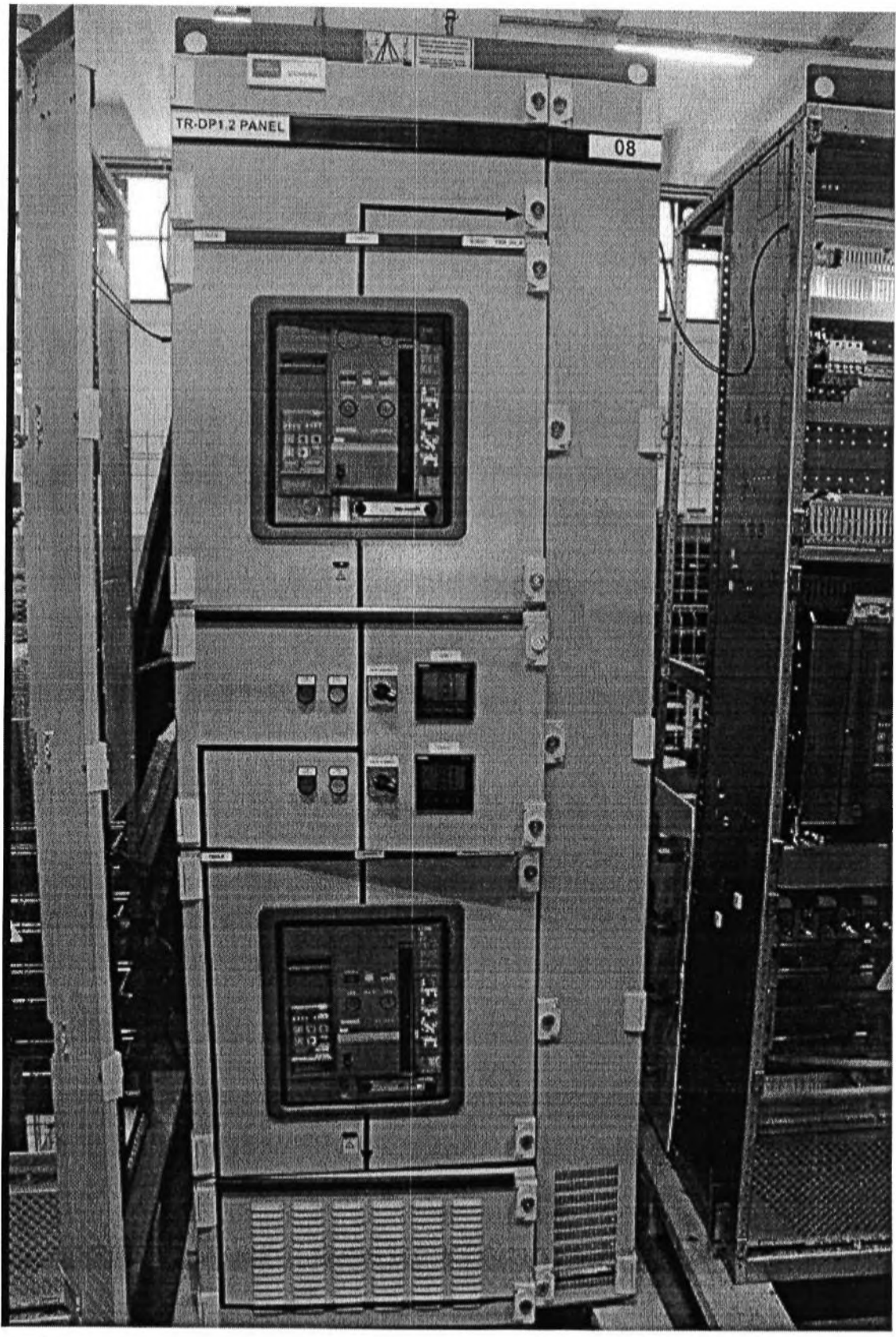

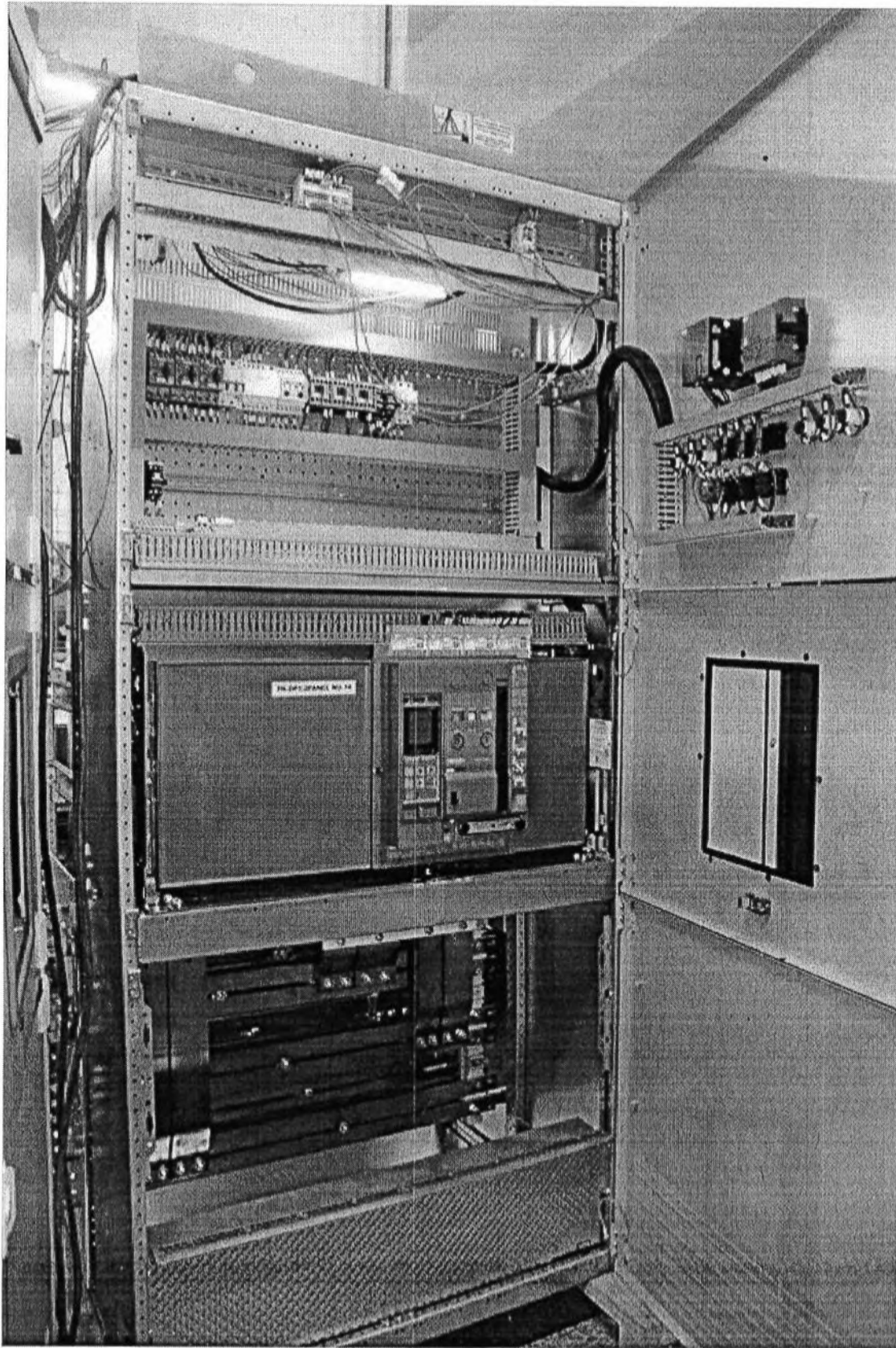

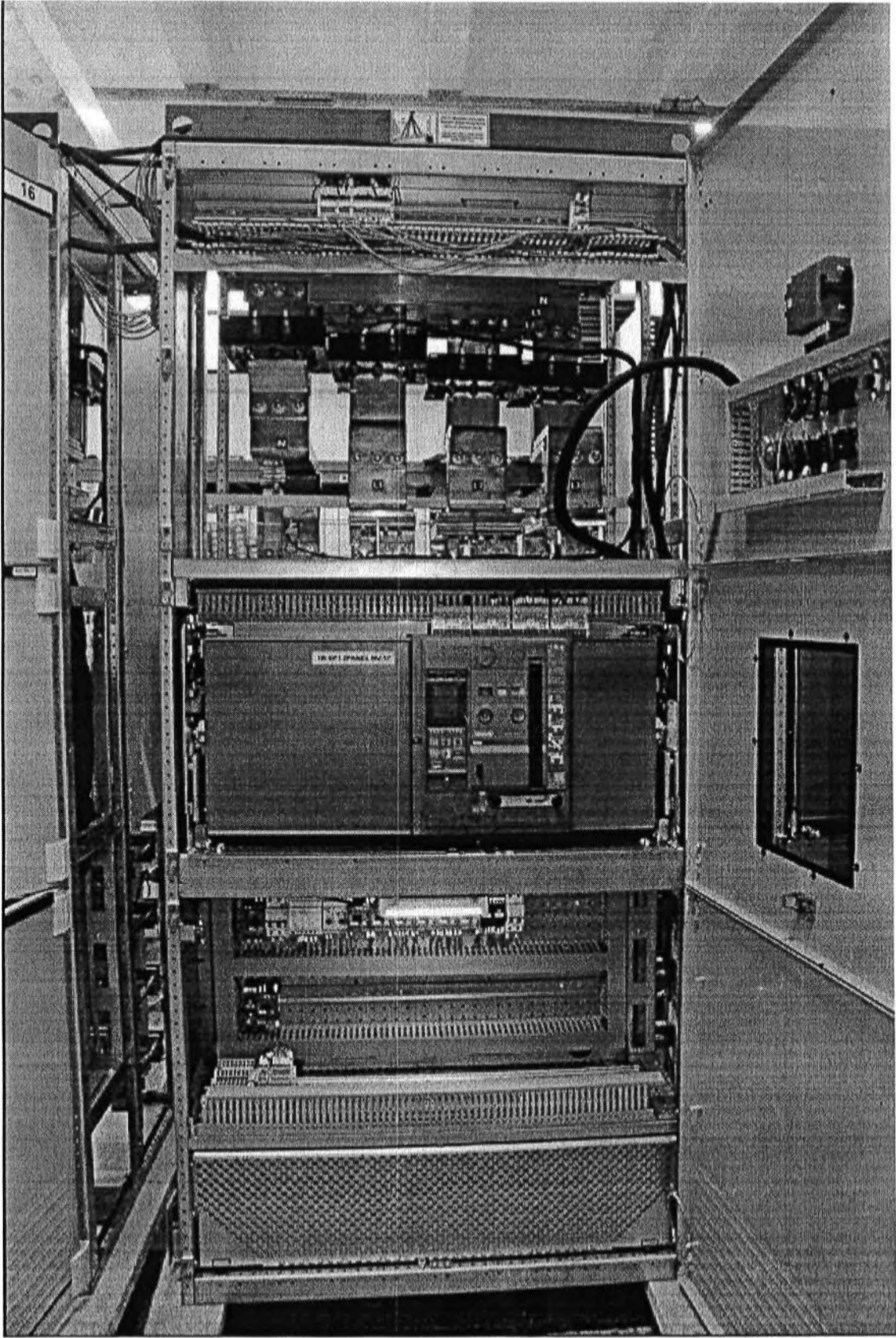



DENİZLİ İHRACATÇILAR BİRLİĞİ
GENEL SEKRETERLİĞİ

Sayı : 32089230-TİM.DENİB.GSK.URGE.2025/66-2560
Konu : Middle East Energy 2026 Fuarı Hk.

Denizli, 03/12/2025

İSTANBUL MADEN VE METALLER İHRACATÇI BİRLİKLERİ
GENEL SEKRETERLİĞİ

7 – 9 Nisan 2026 tarihleri arasında Birleşik Arap Emirlikleri'nin Dubai kentinde gerçekleştirilecek olan Middle East Energy 2026, 50. Uluslararası Elektrik, Enerji ve Aydınlatma Fuarı'na, Denizli İhracatçılar Birliği olarak tahmini 24 m² stant alanı ve tahmini 50.634 USD bütçe ile katılım sağlanması planlanmakta olup, söz konusu fuar katılımımızın TİM olumlu görüşlerine arz edilebilmesine teminen, ilgili sektör kurulunca değerlendirilmesi hususunu arz ederim.

Uğur DAYIOĞLU
Genel Sekreter

Ayrıntılı bilgi için: Furkan YILDIRIM - Proje Personeli

Denizli İhracatçılar Birliği Genel Sekreterliği
Akhan Mah. 246 Sok. No:8 P.K.402 20140
Pamukkale - Denizli / TÜRKİYE
Tel: +90 258 274 66 88 Faks: +90 258 274 72 22
e-posta : denib@denib.gov.tr / www.denib.gov.tr





T.C.
TİCARET BAKANLIĞI
İhracat Genel Müdürlüğü

Sayı : E-82877844-455.02-00116260804
Konu : Türkmenistan Türk İhraç Ürünleri Fuarı

DAĞITIM YERLERİNE

Bilindiği üzere, potansiyel pazar niteliğindeki ülkelere yönelik ihracatımızda artış sağlanması ve ihracat ürünlerimizin tanıtımı amacıyla Bakanlığımız koordinasyonunda heyet ve fuar programları düzenlenmektedir.

Bu çerçevede, 10-12 Şubat 2026 tarihlerinde, Aşkabat/Türkmenistan'da düzenlenecek olan Türkmenistan Türk İhraç Ürünleri Fuarı'na ekte yer aldığı şekli ile ortak stant veya sektöründe tek faaliyet gösteren / bölgesel Birlikler şeklinde iştirak edilmesi ve katılım masraflarının Birlik bütçelerinden karşılanması hususu Makam tarafından talimatlandırılmıştır.

Bilindiği üzere, "Türkiye İhracatçılar Meclisi ile İhracatçı Birliklerinin Kuruluş ve Görevleri Hakkında Kanun"un 3'üncü maddesinin Birliklerin görevine ilişkin üçüncü fıkrasının ç bendi "*TİM'in görüşünü ve Müsteşarlık onayını almak kaydıyla; amaç ve görevlerini gerçekleştirmeye yönelik vakıf kurmak veya kurulmuş olanlara iştirak etmek, bütçe imkânları çerçevesinde gerektiğinde mal ve hizmet almak, yaptırmak, satmak, kiralamak, rehin ve ipotek işlemleri tesis etmek ve kaldırmak, gerektiğinde iştiğal sahası ile ilgili ortak hizmet verecek şirket, dernek, tesis ve işletmeler kurmak, kurulmuş olanlara iştirak etmek, laboratuvar, test, muayene ve belgelendirme konularında üyelerini desteklemek, fuar, sergi ve tanıtım faaliyetlerini düzenlemek, düzenlenecek fuar ve sergilere iştirak etmek ve tanıtım faaliyetlerinde bulunmak.*" hükmünü amirdir.

Bu itibarla, söz konusu fuara katılım sağlayacak Birliklerin anılan fuara katılmaları beklenmekte olup Bakanlığımızdan işbu yazı haricinde ilave bir onay almalarına gerek bulunmamaktadır.

Bilgilerini ve gereğini rica ederim.

Mehmet Ali KILIÇKAYA
Bakan a.
Genel Müdür

Ek: Birlik Listesi

Bu belge güvenli elektronik imza ile imzalanmıştır.

Belge Doğrulama Kodu: B7DEB88B-30AF-4CE6-9538-B8753A06D514

Adres: SÖĞÜTÖZÜ YERLEŞKESİ Söğütözü Mah. 2176. Sk. No:63 06530

Telefon No: 03122048886 Faks No: 03122128906

e-Posta: c.serter@ticaret.gov.tr

İnternet Adresi: www.ticaret.gov.tr

KEP Adresi:

<https://www.turkiye.gov.tr/ticaret-bakanligi-ebys>

Ayrıntılı bilgi için:

Çağatay SERTER

Ticaret Uzmanı

Telefon No: 03122048886





Dağıtım:

Akdeniz İhracatçı Birlikleri Genel Sekreterliğine
Batı Akdeniz İhracatçılar Birliği Genel Sekreterliğine
Denizli İhracatçılar Birliği Genel Sekreterliğine
Doğu Anadolu İhracatçılar Birliği Genel Sekreterliğine
Doğu Karadeniz İhracatçılar Birliği Genel Sekreterliğine
Ege İhracatçı Birlikleri Genel Sekreterliğine
Güneydoğu Anadolu İhracatçı Birlikleri Genel Sekreterliğine
İstanbul İhracatçı Birlikleri Genel Sekreterliğine
İstanbul Maden ve Metaller İhracatçı Birlikleri Genel Sekreterliğine
İstanbul Tekstil ve Konfeksiyon İhracatçı Birlikleri Genel Sekreterliğine
Karadeniz İhracatçı Birlikleri Genel Sekreterliğine
Orta Anadolu İhracatçı Birlikleri Genel Sekreterliğine
Uludağ İhracatçı Birlikleri Genel Sekreterliğine

Bu belge güvenli elektronik imza ile imzalanmıştır.

Belge Doğrulama Kodu: B7DEB88B-30AF-4CE6-9538-B8753A06D514

<https://www.turkiye.gov.tr/ticaret-bakanligi-ebys>

Adres: SÖĞÜTÖZÜ YERLEŞKESİ Söğütözü Mah. 2176. Sk. No:63 06530

Telefon No: 03122048886 Faks No: 03122128906

e-Posta: c.serter@ticaret.gov.tr

İnternet Adresi: www.ticaret.gov.tr

KEP Adresi:

Ayrıntılı bilgi için:

Çağatay SERTER

Ticaret Uzmanı

Telefon No: 03122048886



4. MADDE



T.C.
TİCARET BAKANLIĞI
Gümrükler Genel Müdürlüğü



Sayı : E-17474625-162.99-00115359779
Konu : Gümrük Tarife İstatistik Pozisyonu Açılım Talebi

İSTANBUL MADEN VE METALLER İHRACATÇI BİRLİKLERİ GENEL SEKRETERLİĞİ
Yenibosna Merkez Mahallesi Sanayi Caddesi No: 3 Dış Ticaret Kompleksi A Blok
Bahçelievler/İSTANBUL

İlgi : 10.03.2025 tarih ve 1923 sayılı dilekçeniz.

İlgide kayıtlı dilekçenizde özetle; Genel Sekreterliğiniz bünyesinde faaliyet gösteren Elektrik ve Elektronik İhracatçıları Birliği üyesi Ekon Kondansatör Sanayi ve Ticaret Anonim Şirketi ticaret unvanlı firma tarafından kondansatör üretiminde kullanılan polipropilen film hammaddesine ilişkin müstakil Gümrük Tarife İstatistik Pozisyonu açılım talebinde bulunduğu anlaşılmıştır.

Bilindiği üzere, 2026 yılı Türk Gümrük Tarife Cetveli'ne ilişkin çalışmalarımız devam etmekte olup, bahse konu talebiniz anılan çalışma kapsamında değerlendirilmek üzere kaydedilmiştir.

Bilgi edinilmesini rica ederim.

Tarık MAVİLİ
Bakan a.
Daire Başkanı

Bu belge güvenli elektronik imza ile imzalanmıştır.

Belge Doğrulama Kodu: 6D24A0CC-F961-422F-8BDE-1AB151EE231E

Adres: Dumlupınar Bulvarı No:151 Eskişehir yolu 8. km

Telefon No: 03124493043 Faks No: 03124493101

e-Posta: h.ozturk@ticaret.gov.tr

İnternet Adresi: www.ticaret.gov.tr

KEP Adresi:

<https://www.turkiye.gov.tr/ticaret-bakanligi-ebys>

Ayrıntılı bilgi için:

HACI SÜLEYMAN ÖZTÜRK

Ticaret Uzmanı

Telefon No: 03124493043



**İSTANBUL MADEN VE METALLER
İHRACATÇI BİRLİKLERİ GENEL SEKRETERLİĞİ**

Sayı : 41111086-TİM.İMMİB.GSK.ELK.2025/56-1923
Konu : KONDANSATÖR HAMMADDE SORUNU HK.

İstanbul, 10/03/2025

T.C.
TİCARET BAKANLIĞINA
(Gümrükler Genel Müdürlüğü)

İlgi: 13.02.2025 tarihli firma talebi

Genel Sekreterliğimiz bünyesinde faaliyet gösteren Elektrik ve Elektronik İhracatçıları Birliği üyesi, “Ekon Kondansatör San. Tic. A.Ş.” tarafından iletilen, ilgi’de kayıtlı yazıda; kondansatör üretiminde kullanılan "kalınlığı 0,09 mm'nin altında olan ve elektriksel iletkenlik özelliği bulunan metalize kaplamalı polipropilen film" hammaddesinin mevcut durumda 3920.20.21.00.19 GTİP altında, ambalaj malzemesi olarak da kullanılabilen niteliksiz plastik filmlerle aynı kategoride değerlendirildiği ifade edilmiştir. Söz konusu hammaddenin ülkemizde üretiminin bulunmamasına rağmen ithalatında yüksek gümrük vergisi, ilave gümrük vergisi ve gözetim uygulamalarının bulunduğu belirtilerek, ilgili hammaddenin 3920.20.21.00 GTİP altında farklı bir sınıflandırmaya tabi tutulması ve bu kapsamda uygulanan önlemlerin kaldırılması talep edilmektedir.

Konu, anılan Birliğimiz Yönetim Kurulu’nda değerlendirilmiş olup, söz konusu talebin sektörün üretim kapasitesine, ihracatına ve rekabetçiliğine olumlu katkılar sağlayacağı öngörülmektedir. Bu çerçevede, gerekli değerlendirmelerin yapılmasını teminen ilgili talep Makamınıza iletilmektedir.

Bilgilerini ve gereğini arz ederim.

Dr. S. Armağan VURDU
Genel Sekreter

EK: Firma yazısı ve eki

İstanbul Maden ve Metaller İhracatçı Birlikleri

Yenibosna Merkez Mahallesi Sanayi Caddesi
No: 3 Dış Ticaret Kompleksi A Blok P.K. 34197

T +90 (212) 454 00 00 • F +90 (212) 454 00 01

immib@immib.org.tr • immib@hs01.kep.tr • www.immib.org.tr

5070 sayılı kanun gereğince güvenli elektronik imza ile imzalanmıştır. ID: B133A1F73F44BB133A1. Bu kod ile http://evrak.immib.org.tr/ adresinden doğrulayabilirsiniz.

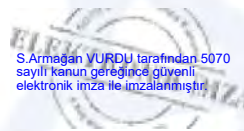

Ayrıntılı bilgi için: Özge ALTUNBAY - Uzman

Ezgi ÖZMEN

Kimden: Ali KALDIRIMCI
Gönderme Tarihi: 13 Şubat 2025 Perşembe 08:42
Kime: Evrak Kayıt
Konu: FW: Ekon Kondansatör Hammadde sorunu
Ekler: bilgi.docx; _THALAT GENEL MÜDÜRLÜ_Ü.PDF; 3920 dilekçe.docx

Kayıt lütfen.

From: Saygun KARACA <saygun.karaca@ekoncapacitor.com>
Sent: Wednesday, February 12, 2025 1:31 PM
To: Ali KALDIRIMCI <ali.kaldirimci@immib.org.tr>
Cc: ferem@entes.com.tr; 'cem.senturk' <cem.senturk@ekoncapacitor.com>; basar.basaran@kondas.com.tr
Subject: Ekon Kondansatör Hammadde sorunu

Ali Bey selamlar,

İspanya Matallec fuarında kısa bir görüşmemiz olmuştu.

Size kondansatör üretiminde kullanılan ana hammadde MPP (metalize poliprilen Film) Türkiye’de üretilmediğini,

Uygun kaynak olan Çin ve Hindistan pazarından ithalat yaparken toplam %18,5 vergi ödendiğini, Ticaret anlaşması olan Kore den de

%18 gibi yüksek fiyatla tedarik edilebildiğinden bahsetmiştim.

Bu durumda ithal ürünler ile rekabette ve ihracat pazarlarında rekabette zorlanıyoruz. Bahsettiğim ülkelerden hammadde yerine

Nihai ürün kondansatör ithalatında vergi yoktur. Adaletsiz olan bu durum ile ilgili tavsiyelerinize ihtiyacımız var. Ticaret bakanlığı ile olan yazışmalarımızın bir kısmını ekli dosyalar olarak paylaşıyorum.

Saygılarımızla

Saygun Karaca

Ekon Kondansatör San. Tic. A.Ş.
Esenkent mah. Şair Baki Sokak No:10 Ümraniye/İstanbul
Tel: 00 90 216 314 5410

www.ekoncapacitor.com



TİCARET BAKANLIĞI
GÜMRÜKLER GENEL MÜDÜRLÜĞÜNE

Alçak gerilim güç kondansatörü üreten bir firmayız. Üretimimizde kullandığımız önemli girdilerden bir tanesi alüminyum-çinko metalize filmlerdir. Bahsi geçen ürünler 3920.20.21.00.19 GTİP altında kalınlığı 0,1 mm'yi geçmeyen propilen polimerlerinden plastiklerden film(Diğerleri) olarak sınıflandırılmaktadır. Kullandığımız ürünler ambalaj malzemesi olarak da kullanılabilen niteliksiz plastik filmler ile beraber aynı GTİP altında sınıflandırılmaktadır ancak yerli üretimi bulunmayan ve ülkemizde üretilmeyen teknik bir üründür. Kullandığımız metalize filmin belirleyici özellikleri kalınlığının 9 mikron altında olması, yüzeyin tek tarafındaki direnç dayanımının 2,5 ohm'den 15 ohm'ye kadar slope type denilen eğim teknolojisi ile üretilmiş olması, metalizasyonundaki alüminyum-çinko oran ve değerlerinin ürün kalitesinde çok önemli olması ve her rulonun dairesel yüzlerinden birinin 3 mm free-margin olarak tabir edilen metalizasyondan varestede kısım olmasıdır.

Yukarıda teknik özelliklerini belirttiğimiz alüminyum-çinko metalize filmler, ülkemizde üretimi yeterli miktarda bulunan diğer plastik filmler ile aynı GTİP altında sınıflandırılmakta olduğu için ithalatında yüksek gümrük vergisi, ilave gümrük vergisi ve gözetim bedeli ödemekteyiz.

Üretimimizde kullandığımız, yerli üretimi bulunmayan ve ithalinde yüksek vergiler ödediğimiz "Kalınlığı 0,09 mm altında olan, elektriksel iletkenlik özelliği bulunan metalize kaplamalı polipropilen filmler" için 3920.20.21.00 GTP altında yeni bir GTİP açılması hususunda gereğini arz ederiz.

TİM Brüksel Temsilciliği
Kasım 2025 Raporu

02/12/2025

- Hırvatistan'ın AB Daimi Temsilci Yardımcısı ve Ticaret Politikası Komitesi üyesi Hrvoje Cikovic ile, AB'nin gündeminde yer alan ve ülkemizi doğrudan ya da dolaylı olarak etkileme potansiyeline sahip politika gelişmeleri konusunda istişarelerde bulunmak üzere 3 Kasım tarihinde bir toplantı yapıldı.
- Avrupa Parlamentosu (AP) Milletvekili ve AP Uluslararası Ticaret Komitesi (INTA) üyesi Andi Cristea ve ekibi ile 4 Kasım tarihinde bir görüşme gerçekleştirilerek, Avrupa Parlamentosu'nda gündemde yer alan ticaret politikası konularında ülkemiz hassasiyetleri paylaşıldı.
- SHEIN'in AB temsilciliği ile firmanın Türkiye ile ilişkileri ve AB nezdinde yürüttüğü çalışmalar hakkında 4 Kasım tarihinde bir toplantı yapıldı.
- Avrupa Parlamentosu Dış İlişkiler Komitesi'nde Türkiye dahil olmak üzere aday ülkelere yönelik Avrupa Komisyonu tarafından hazırlanan ülke raporlarına ilişkin 4 Kasım 2025 tarihinde gerçekleştirilen toplantıya katılım sağlandı.
- Avrupa Parlamentosu (AP) Milletvekili ve AP Uluslararası Ticaret Komitesi (INTA) üyesi Brando Benifie ve ekibi ile AB ticaret politikası alanındaki gelişmelerin ülkemize olası yansımaları konusunda 6 Kasım tarihinde bir toplantı yapıldı.
- Türkiye ile AB arasında özel ve kamu sektörü temsilcilerinin bir araya getirilmesi amacı ile 6 Kasım tarihinde düzenlenen Türkiye-AB İş Forumu'na katılım sağlandı.
- AB'nin ticari savunma araçlarına yönelik olarak, Avrupa Komisyonu tarafından AB iş dünyası temsilcileri ile istişarelerde bulunmak üzere 12 Kasım tarihinde düzenlenen Sivil Toplum Diyalog toplantısına katılım sağlandı.
- Türk ve AB iş dünyası temsilcileri ve politika yapımcıların katılımı ile 17 Kasım tarihinde gerçekleştirilen Türkiye-AB İş Zirvesi'ne katılım sağlandı.
- AB'nin dış ticaret politikasında kaydedilen gelişmeleri ve gelecek önceliklerini ele almak üzere Avrupa Komisyonu tarafından AB iş dünyası temsilcilerinin katılımı ile 17 Kasım tarihinde düzenlenen Sivil Toplum Diyalog toplantısına iştirak edildi.

- Avrupa Komisyonu tarafından, katılım müzakereleri bağlamında aday ülkelerin durumunu aktarmak ve genel olarak AB üyelik sürecine ilişkin değerlendirmelerde bulunmak üzere 18 Kasım tarihinde gerçekleştirilen AB Genişleme Forumu'na katılım sağlandı.
- AB'nin çelik ürünlerinde almayı planladığı önleme ilişkin olarak Avrupa Komisyonu tarafından çelik ve çelik kullanıcısı sektör temsilcileri ile 18 Kasım tarihinde düzenlenen Sivil Toplum Diyalog toplantısına katılım sağlandı.
- İş dünyası temsilcileri ile Avrupa Komisyonu yetkililerinin katılımıyla 19 Kasım tarihinde düzenlenen European Business Summit'in ilgili oturumlarına katılım sağlandı.
- Avrupa Komisyonu Ticaret Genel Müdürlüğü tarafından ticaret politikası alanındaki gelişmeleri ele almak üzere 20 Kasım tarihinde düzenlenen AB Ticaret Politikası Günü etkinliğine katılım sağlandı.
- European Services Forum tarafından, hizmetler ticaretinde AB'de kaydedilen son gelişmeleri ve sektörün önceliklerini ele almak üzere 21 Kasım tarihinde düzenlenen Hizmet Ticareti Konferansı'na katılım sağlandı.
- TİM Tarım Kurulu'nun 25 Kasım tarihinde gerçekleştirilen ve AB ile tarım ticaretinde son durumun ele alındığı değerlendirme toplantısına katılım sağlandı.
- İKMİB Başkanı Sayın Adil Pelister'in bir firmamızın AB'nin Emisyon Ticaret Sistemi kapsamında yaşadığı soruna dair bilgilendirmesi çerçevesinde, Avrupa Komisyonu ve şirket yetkilileri ile gerçekleştirilen görüşmelerin ardından, firma üst düzey yetkililerinin 26 Kasım tarihli Brüksel ziyareti vesilesi ile Temsilciliğimizde sorunun çözümüne yönelik bir istişare toplantısı yapıldı.
- TİM Wings'in AB düzeyinde bir referans programı haline gelmesi için stratejilerin belirlenmesi amacıyla 26 Kasım tarihinde bir değerlendirme toplantısı gerçekleştirildi.
- İTKİB üzerinden temasa geçen bir firmamız temsilcisiyle, PAAMK revize kurallarının yürürlüğe gireceği 2026 yılında Türkiye'nin kümülasyon kurallarından yararlanması için yapılması gereken çalışmalar hakkında 28 Kasım tarihinde bir görüşme gerçekleştirildi.
- TİM ve Birliklerden alınan bilgi talepleri çerçevesinde bilgilendirmeler gerçekleştirilmeye devam edildi.
- AB bağlamında önemli olduğu değerlendirilen genel ve sektörel bilgi ve gelişmeler kurulan e-posta grupları üzerinden paylaşılmaya devam edildi.

- İTKİB'in Euratex'te temsili çerçevesinde; Euratex faaliyet ve çalışmalarını takip edilmeye, gerekli durumlarda İTKİB ile koordineli halde çalışmalara katkı sağlanmaya ve oluşturulan eposta grupları üzerinden söz konusu faaliyet ve çalışmalarla ilgili olarak bilgi paylaşımlarına devam edildi.
- AB'de son ay içinde gerçekleşen ticari ve ekonomik gelişmelerle ilgili öne çıkan hususları içeren aylık bülten hazırlanarak TİM'e iletmeye devam edildi.
- AB Daimi Temsilciliği, Brüksel Büyükelçiliği ve diğer ülke Büyükelçiliklerinin davetlerine icabeten çeşitli etkinliklere katılım sağlanmaya devam edildi.



Elektrik ve Elektronik İhracatçıları Birliği tarafından 2012 yılından itibaren düzenlenen TET Proje Pazarı etkinliğinin on üçüncüsü bu yıl 11-12 ve 14 Kasım 2025 tarihleri arasında sanal olarak Moostoo adlı platformda gerçekleştirildi. Bu yıl 3 kategori üzerinden toplanan proje başvurularında her kategorinin birincisine 150.000 TL, ikincisine 100.000 TL ve üçüncüsüne 75.000 TL olmak üzere toplamda 975.000 TL para ödülü verildi. Buna ek olarak, kategorilerimizde 30 yaşını doldurmamış tohum projelerden en yüksek puanı alan üçüne 25.000 TL Mansiyon ödülü layık görüldü.

Etkinlikte yer alan 36 jüri üyemize ilişkin detaylar aşağıdaki gibidir:

KATEGORİ BAZLI JÜRİ ÜYESİ	SAYI	UNVAN BAZLI JÜRİ ÜYESİ	SAYI
Çevre ve Enerji Uygulamaları	12	Akademisyen	13
Sağlık Uygulamaları	10	Sanayici/İş İnsanı	11
Diğer Uygulamalar	14	Yatırımcı	3
		Kulukça Temsilcisi	6
		Kamu	3

Etkinliğimize başvuru yapan 250 projeden 63'ü eksik veya geçersiz başvuru nedeniyle reddedilmiştir. Kalan 187 projeden 131'i ön elemelerde başarısız olmuştur. Kalan 56 tanesi Ana Değerlendirmeye hak kazanmıştır. Ana Değerlendirme sürecinde ise 10 proje yarışmadan çekilmiş veya diskalifiye edilmiş olup, toplam 38 proje değerlendirilmiştir.

KATEGORİ BAZLI PROJE SAYISI	SAYI
Çevre ve Enerji Uygulamaları	13
Sağlık Uygulamaları	12
Diğer Uygulamalar	13

2 gün boyunca süren etkinliğimizde 400'ün üzerinde birebir görüşme gerçekleştirilmiştir.

Proje sahiplerimiz iki gün boyunca online olarak projelerini tüm paydaşlarımıza sergileme imkânının yanı sıra Moostoo platformu sayesinde konvansiyonel etkinlikte fırsat bulamadıkları üzere tüm paydaş kurumlarımızın temsilcilerine ve etkinliğimizde yer alan ekosistemin tüm

önemli isimlerine toplantı daveti iletme imkânı buldular. Bu toplantılarda proje sahiplerimiz yatırım arayışına ek olarak, projeleri için detaylı geri bildirim, mentorluk ve network geliştirme konularında da fırsatlar yakaladılar.

Etkinliğimizde 3 yatırım ağı ile 4 kuluçka merkezi etkin olarak temsilcileriyle birlikte jürimizde yer almışlar ve tercih etikleri kategorilerdeki tüm projeleri değerlendirmişlerdir. Bunlara ek olarak, TÜSEB Projeler ve Destek Daire Başkanı Sn. Batuhan Yeşilyurt ve Sanayi ve Teknoloji Bakanlıđından 2 temsilci de etkinliğimiz jüri kadrosunda görev almışlardır. Ayrıca, etkinliğimizde ön elemeyi geçen projelere Amacon Web Services Türkiye ile yaptığımız anlaşmaya istinaden AWS sistemlerinde kullanabilecekler 10.000 USD kredi tanımlanmaktadır. Projelerimizle görüşen paydaşlarımız aşağıda yer almaktadır:

ETKİNLİĞİMİZDE YER ALAN PAYDAŞLAR	
Boğaziçi Ventures	Bilişim Vadisi
Sanayi ve Teknoloji Bakanlıđı	Vestel Ventures
GarajX Tekmer	TÜSEB
Boğaziçi Teknoloji Transfer Ofisi	TR Angels
İĞÜ Tekmer	Amazon Web Services Türkiye

Etkinliğimize başvuru yapan projelerin Aşama dağılımları aşağıdaki gibidir:

PROJE AŞAMALARI	SAYI	YÜZDE
Tohum Aşaması	85	%42,5
Erken Aşama	79	39,5
Büyüme Aşaması	36	%18

Etkinliğimize başvuru yapan 250 projenin Şehir dağılımları aşağıdaki gibidir. Bu sene projelerimizin %70'i İstanbul dışından gelmiştir.

ŞEHİR	SAYI	YÜZDE
İstanbul	77	%30,8
Ankara	32	%12,8
Bursa	20	%8,0
İzmir	18	%7,2
Kocaeli	7	%2,8
Şanlıurfa	7	%2,8
Isparta	6	%2,4
Konya	6	%2,4
Kayseri	5	%2,0
Çanakkale	5	%2,0
Samsun	5	%2,0

Etkinliğimize başvuru yapan 250 projenin proje sahibinin yaş dağılımları aşağıdaki gibidir.

YAŞ GRUPLARI	SAYI	YÜZDE
0 – 25	74	%29,7
26- 35	81	%32,5
36 +	94	%37,7

ETKİNLİK HAZIRLIK SÜRECİ

Proje başvuru döneminde öncelikli olarak üniversiteler, Ar-Ge merkezleri, teknoparklar, teknoloji transfer ofisleri vb. paydaşlarımızdan etkinliğimizi kendi ağlarına duyurmaları için destek istendi. Etkinliğimiz tanıtımı kapsamında;

- TET Proje Pazarı 13 etkinliğimizin tanıtım çalışmaları kapsamında paydaşlarımızdan IEEE Türkiye Öğrenci Kulübü ile 30 Nisan 2025 tarihinde gerçekleştirilen IEEE Gebze Teknik Üniversitesi BIOFACTORY etkinliğinde destekçi olarak yer aldık. Türkiye’de Medikal Sektörü ve Girişimcilik seminerimiz Atabay Kimya Ar-Ge müdürü Sn. Doğan Taşkent moderatörlüğünde; TÜSEB Proje ve Destek Daire Başkanı Sn. Batuhan Yeşilyurt ve ticarileşen eski TET Proje Pazarı katılımcısı Argeron Medikal Kurucusu Sn. Bülent Bıdı’nın panelist olarak katılımlarıyla gerçekleştirildi. Seminerin öncesinde ise Şubemiz personeli Özge Özyurt TET Proje Pazarı etkinlik tanıtımına ilişkin bir sunum yaparak projesi olan tüm öğrencileri etkinliğimize başvurmaya davet etti.
- 17 – 21 Eylül 2025 tarihlerinde Atatürk Havalimanı’nda düzenlenen Teknofest İstanbul 2025 etkinliğine, TET Proje Pazarı etkinliğimizin tanıtımını yapmak ve girişimcileri etkinliğimize yönlendirmek amacıyla katıldık ve birçok girişimci ile görüşerek etkinliğimize davet ettik; yarışma çadır alanlarında ve ortak kullanım alanlarında broşür dağıtımını yaptık ve kurumlarla bir araya gelerek etkinliğimizi anlatma fırsatı bulduk.
- Yine etkinliğimiz tanıtımı kapsamında Temmuz 2025 itibarıyla sosyal medya ajansı Fabrichouse ile anlaşma sağlanarak LinkedIn, Instagram ve Youtube hesaplarımız üzerinden içerik üretimi ve paylaşımlara başlandı. Ek olarak, geçtiğimiz yıl ödül alan projelerimizden ticarileşen 1 proje ile röportaj çekimleri yapılarak Tanıtım Filmi hazırlandı. TET Proje Pazarı 13 etkinliğimizin tanıtım filmi için ise etkinliğimiz kapsamında yapılan tüm faaliyetlerden görüntüler toplanarak film haline getirilmesi kararlaştırıldı.

PROJELERİN DEĞERLENDİRİLMESİ

2 gün boyunca süren etkinliğimizde yaklaşık 500 birebir görüşme gerçekleşmiştir.

3 kategoride en yüksek puanı alan toplamda 9 proje her kategorinin birincisini belirlemek için 14 Kasım 2025 tarihinde final değerlendirmelerine davet edilmiştir. Yapılan nihai değerlendirmelere istinaden kategori bazlı birinciler 150.000 TL büyük ödülün sahibi olurken, ikinciler 100.000 TL, üçüncüler

75.000 TL ve proje sahipleri henüz 30 yaşını doldurmamış 3 projeye de Yürütme Kurulumuzun kararıyla 25.000 TL Mansiyon Ödülleri verilmiştir.

KAZANANLAR PROJELER

NO	DERECE	KATEGORİ	PROJE ADI	PROJE SAHİBİ
1	BİRİNCİ	Çevre ve Enerji Uygulamaları Birincisi	TPP13-CZHDF / ORGANİK-İNORGANİK PEROVSKİT HALOJENÜR TEK KRİSTAL İLE FOTOVOLTAİK HÜCRE ÜRETİMİ	Savaş Sönmezoğlu
2	BİRİNCİ	Sağlık Uygulamaları Birincisi	TPP13-SCAKK / RADİOLOGİCS - BİLGİSAYARLI TOMOGRAFİ (BT) İNCELEMELERİNDE YZ İLE AKCİĞER KANSERİ TESPİTİ	Baturalp Güner
3	BİRİNCİ	Diğer Uygulamalar Birincisi	TPP13-DQRKB / ATIK ÇAY LİFİNDEN BİYOKOMPOZİT ÜRETİMİ	Mustafa Kuyumcu
1	İKİNCİ	Çevre ve Enerji Uygulamaları İkincisi	TPP13-CSIWE / DİĞİPAPBİOPV: DİJİTAL YAZDIRILABİLİR KAĞIT TABANLI BİYOLOJİK FOTOVOLTAİK GÜNEŞ HÜCRESİ	Hüseyin Bekir Yıldız
2	İKİNCİ	Sağlık Uygulamaları İkincisi	TPP13-SXYMA / BREATHETRACK: YAPAY ZEKA DESTEKLİ GİYİLEBİLİR UYKU APNESİ TANI CİHAZI	Hüseyin Cumhur Tekin
3	İKİNCİ	Diğer Uygulamaları İkincisi	TPP13-DAWYP / MISIRDA HAPLOİD TESPİTİ VE AYRIMI İÇİN YENİ BİR SİSTEMİN GELİŞTİRİLMESİ (NHİSS-MAİZE)	Fatih Kahrıman
4	ÜÇÜNCÜ	Çevre ve Enerji Uygulamaları Üçüncüsü	TPP13-CQJPZ / DÖNER FIRINLARDA ENERJİ VERİMLİLİĞİ VE CO2 SALINIMINDA DÜŞÜŞ SAĞLAYAN PATENTLİ SİSTEM	Çınar Öncel
5	ÜÇÜNCÜ	Sağlık Uygulamaları Üçüncüsü	TPP13-SNTHU / SİMCLEVER MOBİL SİMÜLASYON PLATFORMU	Mehmet Kenan Kanburoğlu
6	ÜÇÜNCÜ	Diğer Uygulamalar Üçüncüsü	TPP13-DZKSH / VOXSENSE: HERKES İÇİN MÜZİK PLATFORMU İÇİN YAPAY ZEKA DESTEKLİ SES, RİTİM VE TINI TANIMA EKLENTİSİ	Hale Fulya Soğancı

13	MANSİYON	Çevre ve Enerji Uygulamaları Mansiyon Ödülü	TPP13-CVRDD / ASTROSİT	Yasin Karaca
14	MANSİYON	Sağlık Uygulamaları Mansiyon Ödülü	TPP13-SMFGW / MULTİPL MİYELOMA'YA YÖNELİK EKZOMAL MİRNA PROFİLLERİNE DAYALI BİYOİNFORMATİK TANI ARACI	Murat Dönmez
15	MANSİYON	Diğer Uygulamalar Mansiyon Ödülü	TPP13-DAFEB / ELEKTRONİK BİLEŞENLER İÇİN YÜKSEK ENTROPİ ALAŞIMLARININ GELİŞTİRİLMESİ VE TOZUNUN ÜRETİLMESİ	Yağız Akyıldız



FUTURE UNICO...

AWARD

2025

DUAL-USE TECHNOLO...

UNICORN AWARD

In partnership with Ministry of Defense of Ukraine



19

FUTURE UNICORN

15

DUAL-USE TECH

20

COUNTRIES

Nominated Companies

Search companies...

All (34)

Unicorn Award (19)

Dual-Use Award (15)

Filters

> RO ROMANIA (1)

✦ .lumen

Mobility & Transportation

> TR TURKEY (2)

✦ Adastec

Information Technology (IT) & Software

✦ Uptechlabs

Agriculture & FoodTech

> BE BELGIUM (1)

✦ I-Care Group

Manufacturing & Industrial

> FI FINLAND (1)

✦ Canatu

Nanotechnology

Showing 19 of 34 companies



3. VENEZUELA TÜRK İHRAÇ ÜRÜNLERİ FUARI SONUÇ RAPORU

13 - 15 Kasım 2025

Etkinlik Özeti

Etkinliğin Adı	3. Venezuela Türk İhracat Ürünleri Fuarı
Tarih	13 - 15 Kasım 2025
Ülke/Şehir	Venezuela / Karakas
Alt Sektörler	Gıda, Elektrik-Elektronik, Maden, Mobilya ve Ev Eşyaları, Kimya ve Hijyen, Kozmetik, Metal ve İnşaat, Lojistik, Tekstil, Otomotiv
Birliğimize Tahsis Edilen Alan	9 m ²
Etkinliğin Organizatörü	Akdeniz İhracatçı Birlikleri (AKİB)
Katılımcı Türk Firma Sayısı	18
Toplam Katılımcı Sayısı	25
Etkinliğe Katılan/Ziyaret Eden Protokol Listesi	Delcy Rodriguez, Venezuela Devlet Başkan Yrd. Aydan Karamanoğlu, T.C. Karakas Büyükelçisi Mehmet Ali Kılıçkaya, Ticaret Bakanlığı İhracat Genel Müdürü
Etkinliğe Katılan Birlik Personeli	Hande CELAYİR



13 - 15 Kasım 2025 tarihlerinde bu yıl üçüncü defa düzenlenen Venezuela Türk İhraç Ürünleri Fuarı kapsamında Ticaret Bakanlığı talimatları ile Birliğimiz tarafından 9 m² info stand katılımı sağlanmıştır.

Fuara 7'si İhracatçılar Birlikleri olmak üzere toplamda 25 Türk katılımcı iştirak etmiştir.

KATILIMCI ÜNVANI

KATILIMCI ÜNVANI	
1	Akay Çikolata
2	Akdeniz Entegre Gıda Sanayi A.Ş.
3	Altunkaya İnş. Nak. Gıda Tic. A.Ş.
4	Erişler Gıda Sanayi ve Ticaret Anonim Şirketi
5	Golden Şekerleme İhtiyaç Maddeleri ve Gıda Sanayi Ticaret Limited Şirketi
6	Oylum Sınai Yatırımları A.Ş
7	Saffy Natural Gıda ve Pazarlama Anonim Şirketi
8	Sasu Su ve Tarım Ürünleri Gıda Tekstil Sanayi Tic. A.Ş.
9	Zer Yağ Sanayi ve Ticaret Anonim Şirketi
10	Argema Endüstriyel Kimya A.Ş.
11	İstikbal Mobilya San. ve Tic. A.Ş.
12	Logisturk Uluslararası Tasımacılık ve Dış. Tic. Ltd. Şti.
13	Mersa Depolama Kimya Petrol Tütün ve Tarım Ürünleri Tekstil Sanayi ve Ticaret Limited Şirketi
14	Predo Sağlık Ürünleri San. ve Tic. A.Ş.
15	Siloport Tahıl Depolama Sistemleri San. ve Tic. A.Ş.
16	Sora Kozmetik Sanayi Ticaret Anonim Şirketi
17	Trison Polymers Kimya Amabalaj San. ve Tic. Ltd. Şti.
18	Türk Hava Yolları A.O.
19	Akdeniz Su Ürünleri ve Hayvansal Mamuller İhracatçıları Birliği
20	Denizli İhracatçılar Birliği
21	Elektrik ve Elektronik İhracatçıları Birliği
22	İstanbul Demir ve Demir Dışı Metaller İhracatçıları Birliği
23	İstanbul Hazır Giyim ve Konfeksiyon İhracatçıları Birliği & İstanbul Deri ve Deri Mamulleri İhracatçıları Birliği
24	İstanbul Maden İhracatçıları Birliği
25	Uludağ Otomotiv Endüstrisi İhracatçıları Birliği

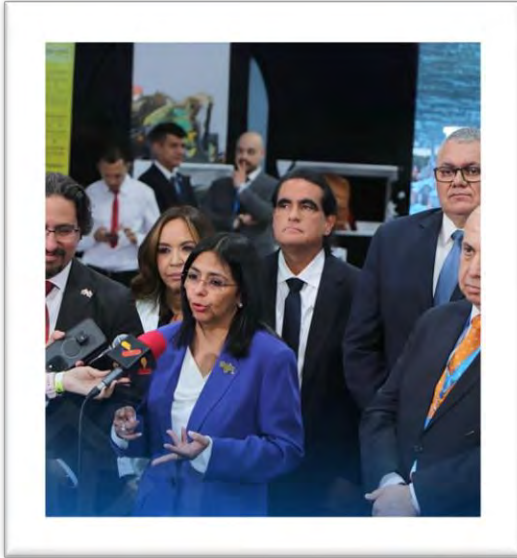

Fuarın açılışı Venezuela Devlet Başkan Yrd. Delcy Rodriguez'in katılımları ile birlikte T.C. Karakas Büyükelçisi Sn. Aydan Karamanoğlu ve Ticaret Bakanlığı İhracat Genel Müdürü Sn. Mehmet Ali Kılıçkaya tarafından Türk katılımcılarının yer aldığı stantlar ziyaret edilerek gerçekleştirilmiştir.

Etkinlik süresince standımızı ziyaret eden katılımcılara, Birliğimizin faaliyetleri ve Türkiye elektrik-elektronik sektörünün ihracat potansiyeli hakkında ayrıntılı bilgiler verilmiş; ayrıca, sektörde doğabilecek iş birliği ve ürün tedarik taleplerine uygun firmaların belirlenerek ilgili kurum ve kişilere yönlendirilebileceği belirtilmiştir.

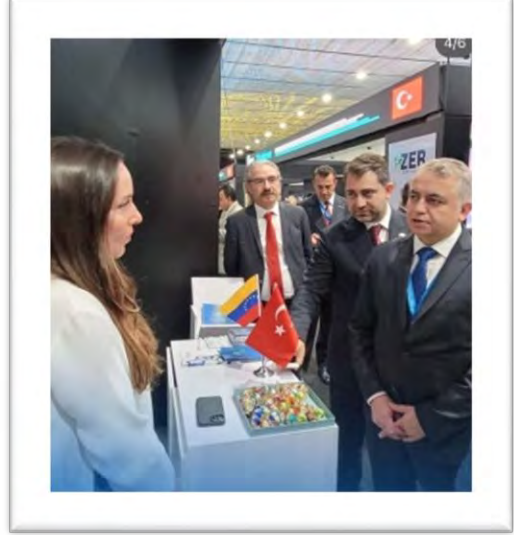

Değerlendirme ve Öneriler

Fuar, Türk ürünlerinin Venezuela pazarındaki bilinirliğinin artırılmasına katkı sağlamış, ülkemiz menşeli ürünlerin kalite ve çeşitliliğinin tanıtımı açısından önemli bir platform oluşturmuştur. Bununla birlikte, genel anlamda fuara olan ziyaretçi ilgisinin beklenen düzeyde olmadığı ve tanıtım faaliyetlerinin etkinliğinin sınırlı kaldığı gözlemlenmiştir.

Türkiye

**Bahreyn & Kuveyt
Sektörel Ticaret Heyeti
15-21 Kasım 2025**

Heyet Sonuç Raporu



**ELECTRICAL AND ELECTRONICS
EXPORTERS' ASSOCIATION**

GERÇEKLEŞEN PROGRAM

15 Kasım 2025 Cumartesi	İstanbul - Bahreyn (Manama)
21:10 - 01:10 ⁺¹ (4s)	İstanbul (IST) - Bahreyn (BAH) Türk Hava Yolları (TK778)
02.00 (16 Kasım)	Havaalanı- Intercontinental Otel Manama Transfer/ Check-in
16 Kasım 2025 Pazar	Manama
11:00-12:00 12:00-13:00 14:00-15:00 15.30-16.30	Bahrain Chamber of Commerce and Industry T.C. Manama Büyükelçiliği Ziyareti Bahrain Businessmans Associatons The Electricity and Water Authority (EWA)
17 Kasım 2025 Pazartesi	Bahreyn (Manama)
09:00-17:00	Manama B2B İkili İş Görüşmeleri <i>*Intercontinental Hotel, Al Rifai Toplantı Salonu</i>
18 Kasım 2025 Salı	Bahreyn (Manama) - Kuveyt
09:00-15:00	Bireysel Düzeyde İş Görüşmeleri
17:30	Otel-Havaalanı Transfer
21.00-22.05 (1s05dk)	Bahreyn (BAH) - Kuveyt (KWI) Gulf Air (GF 0219)
22.00	Havaalanı- Four Points Sheraton Otel Transfer / Check-in
19 Kasım 2025 Çarşamba	Kuveyt
09:00-17:00	Kuveyt B2B İkili İş Görüşmeleri <i>*The St. Regis Kuwait Hotel, Crystal Toplantı Salonu</i>
20 Kasım 2025 Perşembe	Kuveyt
09:00-17:00	Bireysel Düzeyde İş Görüşmeleri
22.30	Havaalanı Transfer
21 Kasım 2025 Cuma	Kuveyt-İstanbul
02:00-06: 00 (4s)	Kuveyt (KWI)-İstanbul (IST) Türk Hava Yolları (TK773)

Bahreyn & Kuveyt Sektörel Ticaret Heyeti (15-21 Kasım 2025)

Elektrik ve Elektronik İhracatçıları Birlięi olarak, ölkemiz ile Bahreyn ve Kuveyt arasındaki ticari iliřkilerin geliřtirilmesi, pazara giriř fırsatlarının yakalanması, bölgedeki sosyoekonomik ortam ve iř yapma kurallarını öęrenmeleri amacı ile 15-21 Kasım 2025 tarihleri arasında T.C. Ticaret Bakanlıęı'nın desteęiyle Bahreyn'in Mamana ve Kuveyt'in Kuveyt City şehirlerine yönelik Sektörel Ticaret Heyeti organizasyonu düzenlenmiřtir.

Ticaret heyetine 17 firmadan 26 temsilci ile Birlięimiz Yönetim Kurulu Üyelerimiz Burak Bařeęmezler ve Selim Ünlü ile Őube Őefleri Ali Kaldırımıcı ve Nadin Sertçe katılım saęlamıřtır.

**BAHREYN & KUVEYT
SEKTÖREL TİCARET HEYETİ
KATILIMCI LİSTESİ**

	FİRMA DI	KATILIMCI ADI	SOYADI
1	BORSAN KABLO ELEKTRİK AYD.İNŞ.SAN.VE TİC.A.Ş.	MUHAMMED	MÜHENDİS
2	BORSAN KABLO ELEKTRİK AYD.İNŞ.SAN.VE TİC.A.Ş.	SÜLEYMAN AFŞİN	KESKİN
3	CANOZAN PANO SANAYİ TAHHÜT VE TİC. LTD. ŞTİ / WEPAN	FATİH	İNCEOĞLU
4	CANOZAN PANO SANAYİ TAHHÜT VE TİC. LTD. ŞTİ / WEPAN	ALAATTİN OZAN	İRİZALP
5	CEFA MAKİNA SAN.TİC.A.Ş.	ALİCAN	SEVİM
6	CEFA MAKİNA SAN.TİC.A.Ş.	HATİCE MERVE	ÖZTÜRK
7	ELEKTRA ELEKTRONİK SAN. VE TİC. A.Ş.	RUHSAR	ÜÇYİĞİTLER
8	EPC ENERJİ VE GÜÇ DÖNÜŞÜM SİSTEMLERİ SAN. VE TİC A.Ş.	ERTUĞRUL	SÖZMEN
9	FEDERAL ELEKTRİK YATIRIM VE TİCARET ANONİM ŞİRKETİ	CELAL GENCO	UYSAL
10	GRUP İMAJ AYDINLATMA SAN. VE TİC. A.Ş	UĞUR	AKILLI
11	GRUP İMAJ AYDINLATMA SAN. VE TİC. A.Ş	MHD TAMAM	BAIRA
12	HIDROPAR HAREKET KONTROL TEKN. MERKEZİ SAN. VE TİC. A.Ş	İLHAM	ÇELEBİ
13	LİGHT34 AYDINLATMA SAN. VE TİC. LTD. ŞTİ.	EMRE	CESUR
14	LİGHT34 AYDINLATMA SAN. VE TİC. LTD. ŞTİ.	AHMET	YILMAZ
15	MİKROSAY YAZILIM VE ELEKT.ENERJİ SAN.TİC. A.Ş.	ENİS	TERZİOĞLU
16	PAMİR ELEKTRİK SAN VE TİC LTD STİ	NECDET	PAMİR
17	PAMİR ELEKTRİK SAN VE TİC LTD STİ	HALİT	PAMİR
18	TAN TORNA AYDINLATMA ELEKTRİK VE SAN. TİC. LTD. ŞTİ.	KADİR	TAN
19	TAN TORNA AYDINLATMA ELEKTRİK VE SAN. TİC. LTD. ŞTİ.	MUHAMMED ENES	TAN
20	TEKSAN JENERATÖR ELEKTRİK SAN. VE TİC. A.Ş.	ETHEM	KALAYCI
21	TURKUVAZ KABLO TAAH.TİC.VE SAN.A.Ş.	MEHMET	ÇAYA
22	TURKUVAZ KABLO TAAH.TİC.VE SAN.A.Ş.	ÖMER	KURTULUŞ
23	UNTEL KABLOLARI SANAYİ VE TİCARET AS	ABDURRAHMAN	AYCUN
24	UNTEL KABLOLARI SANAYİ VE TİCARET AS	ERKAN	ÇİÇEKLİ
25	ÜNKA KABLO SANAYİ VE TİCARET A.Ş.	CEM	DALAY
26	VEKSAN AYDINLATAM SANAYİ VE TİCARET A.Ş.	EREN	AKKAYA
27	TET - ELEKTRİK VE ELEKTRONİK İHRACATÇILARI BİRLİĞİ	ALİ	KALDIRIMCI
28	TET - ELEKTRİK VE ELEKTRONİK İHRACATÇILARI BİRLİĞİ	NADİN	SERTÇE

15 Kasım 2025 Cumartesi

İstanbul-Manama

Organizasyon kapsamında ilk olarak 15 Kasım Cumartesi günü THY'nin 21:10 uçuşu ile hareket edilerek gece saat 01:10'da Manama'ya varılmış ardından konaklamanın yapılacağı InterContinental Hotel'e geçilmiştir.

16 Kasım 2025 Pazar

Manama

11.00 - 12:00

**Bahrain Chamber of Commerce and Industry (Bahreyn
Ticaret ve Sanayi Odası)**

16 Kasım Pazartesi günü ilk olarak saat 11:00'da Bahrain Chamber of Commerce and Industry ziyaret edilmiştir. Ticaret Odası Mali İşler Başkan Yardımcısı Sayın Waleed Ebrahim Kanoo heyetimizi karşılamıştır. Ziyarete Manama Ticaret Müşavirimiz Sn. Bilal Kuzu'da heyetimize eşlik etmiştir.

Ticaret odası tarafından heyetimize büyük önem gösterilmiş ve VIP toplantı salonlarında ağırlayarak heyet katılımcılarımıza Bahreyn hakkında bilgilendirme yapmışlardır.

Ön heyette de ziyaret ettiğimiz Ticaret Odası, heyet öncesinde etkinliğimize büyük destek olmuş, B2B ikili iş görüşmeleri için tüm üyelerine duyurular yapmış, davetler göndermiş ve üyelerinin görüşmelere katılımlarını sağlamışlardır.

Bahreyn'de medya çalışmasının B2B ikili iş görüşmelerinin başarısını arttıracığı düşüncesiyle ticaret heyetimize özel sosyal medya paylaşımları hazırlamışlardır ve ticaret heyetimize ilişkin çeşitli basın yayın kuruluşlarında haber yapmışlardır.



Instagram

Giriş Yap



bahrainchamber • Takip Et

bahrainchamber • 1h

استقبلت غرفة تجارة وصناعة البحرين وفدًا من رابطة مصدري التكنولوجيا الكهربائية وذلك في إطار (TET) بالجمهورية التركية جهودها الرامية إلى تعزيز العلاقات الاقتصادية بين البحرين وتركيا وتوسيع آفاق التعاون التجاري بين الجانبين.



Henüz yorum yok.

Konuşmayı başlat.



47 beğenme

16 Kasım

Beğenmek veya yorum yapmak için giriş yap.

غرفة البحرين
BAHRAIN CHAMBER
BahrainChamber.bh



الملف الإعلامي | غرفة البحرين
BAHRAIN CHAMBER

يحتل مع وفد من استنبول التعاون في «التكنولوجيا الكهربائية»، «الغرفة» تطوير الشركات الاقتصادية مع تركيا لزيادة التبادل التجاري



استلمت غرفة تجارة وصناعة البحرين وفدًا من رابطة مصدري التكنولوجيا الكهربائية التركية في إطار جهودها الرامية إلى تعزيز العلاقات الاقتصادية بين البحرين وتركيا وتوسيع آفاق التعاون التجاري بين الجانبين. وقد استقبلت الغرفة الوفد في مقرها في مدينة المنامة، حيث عقدت جلسة حوارية بين الجانبين، تناولت سبل تعزيز التعاون الاقتصادي والتجاري بين البلدين، وبحثت في سبل تطوير الشركات الصغيرة والمتوسطة، بالإضافة إلى تعزيز العلاقات الاستثمارية بين الجانبين.

أكد نائب الرئيس التركي في رابطة المصدريين الدكتور محمد طاهر، أن وفدًا من رابطة المصدريين التركي، برئاسة الدكتور محمد طاهر، استقبله وفد من الغرفة في مقرها في مدينة المنامة، حيث عقدت جلسة حوارية بين الجانبين، تناولت سبل تعزيز التعاون الاقتصادي والتجاري بين البلدين، وبحثت في سبل تطوير الشركات الصغيرة والمتوسطة، بالإضافة إلى تعزيز العلاقات الاستثمارية بين الجانبين.



12:00-13:00

T.C. Manama Büyükelçiliği
Büyükelçi Sn. Ayşe Hilal Sayan Koytak

T.C. Manama Büyükelçiliğimiz Sn.Ayşe Hilal Sayan Koytak, heyet katılımcılarımız ile birlikte makamında ziyaret edilmiştir. Büyükelçiliğimiz, heyetimizi kabullerinde kendilerinden Bahreyn hakkında bilgiler edinilmiş, Birliğimiz faaliyetleri ve gerçekleştirdiğimiz Ticaret Heyeti programı ile alakalı bilgi verilmiştir.

Kendilerine gerek Birliğimiz gerekse sektörümüz hakkında detaylı bilgiler verilmiş ve Bahreyn'in sektörümüz potansiyeli hakkında önemli bilgiler edinilmiştir. Görüşmede ülke pazarı hakkında bilgi edinilmiş; pazara giriş konusunda olası zorluklar ve avantajlar üzerine görüş alışverişinde bulunulmuştur. Kendisi de ticaret heyetimizin iki ülke arasındaki bağları daha da kuvvetlenmesine vesile olacağını dile getirmişlerdir



14.00 - 15:00

Bahrain Businessmans Associatons

Heyet kapsamında, Büyükelçimiz ziyaretinin ardından Bahreyn İş Adamlar Derneği ziyaret edilmiştir. Dernek Başkanı Sayın Ahmed Abdullah bin Hindi ve Başkan Yardımcısı Sayın Abdulhakeem Ebrahim Al Shimari heyetimizi karşılamıştır. Manama Ticaret Müşavirimiz Sn. Bilal Kuzu'da ziyarete eşlik etmiştir.

Dernek yetkilileri tarafından heyet katılımcılarımıza bilgilendirme yapılmış, Türk ürünlerinin taşıdıkları standartlar açısından Bahreyn pazarında Türk markalarına bir güvenin olduğunu, özellikle aydınlatma, beyaz eşya ve elektrikli ev aletleri firmaları için hali hazırda çok önemli bir talep ve imkân var olduğunu ifade etmişlerdir.



15.30 - 16:30

The Electricity and Water Authority (EWA)

Kurum ziyaretlerinin sonucusu olarak The Electricity and Water Authority (EWA) ziyaret edilmiş, ziyarette Müşteri Hizmetleri Başkan Yardımcısı Sayın Ali AlNemah heyetimizi karşılamıştır.

EWA yetkilileri heyetimize Bahreyn hakkında genel ve sektörel ticari bilgilendirme yapmış, Bahreyn'de sektörle ilgili ihaleler ve ihalelere katılım konusunda detaylı ve önemli bilgiler vermişlerdir. Bahreyn'de açılan alım ihalelerine ilişkin şartlar anlatılmış ve ihalelere katılım sağlanırken nelere dikkat edileceği hususu aktarılmıştır. Ayrıca, Türkiye ile olan ticari ilişkileri geliştirmek istediklerini dile getiren Sayın Ali AlNemah, düzenlediğimiz heyetin iki ülkenin faydasına olacağını ifade etmiştir. Bu sebeple heyet katılımcısı firmalarımız ile üyelerinin iş görüşmesi yapmasına destek olmaktan mutluluk duyacaklarını bildirmişlerdir.



17 Kasım 2025 Pazartesi

Manama

10.00 - 17:00

B2B İkili İş Görüşmeleri
InterContinental Hotel, Ambassador Toplantı Salonu
Toplam 390 ikili iş görüşmesi



17 Kasım Salı günü Intercontinental Hotel'in Balo salonunda katılımcı firmalarımız ile Bahreyn'li firmalar arasında B2B ikili iş görüşmeleri gerçekleşmiştir. Toplamda 80 alıcı firmanın katıldığı programda 390 iş görüşmesi gerçekleşmiştir. Yapılan ikili görüşmelerde heyet katılımcısı 17 firmamız kendi ürün gruplarında faaliyet gösteren Bahreyn'li muhataplar ile görüşmeler gerçekleştirerek; ürün ve firma portföylerini tanıtmaya fırsat yakalamışlardır.



B2B ikili iş görüşmeleri eşleştirme hizmeti için B2B Connect firması ile çalışılmıştır. Hazırlık sürecinde, katılımcı firmalarımızın detaylı profilleri ile katalogları doğru eşleştirmeler yapabilmesi için B2B Connect firmasına iletilmiş olup gerekli eşleştirmelerin yapılabilmesi sağlanmıştır.

B2B Connect firması katılımcı firmaların profillerini ürün gruplarına göre ayrıştırarak firma özelinde çalışma yapabilmek adına, her firmaya online bilgi formları iletmiştir. Firmalara özellikle görüşmek istedikleri yabancı firmalar da bu form vasıtasıyla sorulmuştur.



B2B Connect, ikili iş görüşmelerine davet için Bahreyn'de 700'den fazla alıcı firmayı içeren bir data çalışması yapmış, her alıcıdan en az üç kişiye ulaşılmış ve ortalama olarak her alıcıyla 6 ila 8 görüşme yapmıştır. Alıcılara etkinliğin amacı, katılımcı firmalar ve ürün gruplarıyla ilgili detaylı bilgilendirme yapmışlardır. Görüşme programları heyet tarihinden önce katılımcı firmalar ile paylaşılmıştır.



Ayrıca program öncesinde hazırlanan firma bilgilerinin ve ürün fotoğraflarının yer aldığı katılımcı kataloğu görüşmeler esnasında Bahreyn’li alıcılara dağıtılmıştır. Aynı günün akşamında katılımcı firmalarımızla değerlendirme toplantısının yapıldığı akşam yemeği düzenlenmiştir. Yemeğe T.C. Manama Büyükelçimiz Sn. Ayşe Hilal Sayan Koytak ile Manama Ticaret Müşavirimiz Sn. Bilal Kuzu’da katılmıştır.



18 Kasım 2025 Salı

Manama & Kuveyt

18 Kasım 2025 Salı günü, bazı firmalarımız bireysel düzeyde iş görüşmeleri gerçekleştirmiş ardından Gulf Air'in 21:00 uçağı ile Bahreyn'den heyeti ikinci ülkesi olan Kuveyt'e geçilmiştir. 22:05'de Kuveyt'e varışın ardından konaklamanın yapılacağı Four Points Sheraton Otel'e katılımcılarımız yerleşmiştir.

19 Kasım 2025 Çarşamba

Kuveyt

10.00 - 17:00

B2B İkili İş Görüşmeleri
The St. Regis Kuwait Hotel, Al Dana Toplantı Salonu
Toplam 311 ikili iş görüşmesi

19 Kasım 2025 Çarşamba günü, The St. Regis Kuwait Hotel'in Al Dana Toplantı Salonunda katılımcı firmalarımız ile Kuveyt'li firmalar arasında B2B ikili iş görüşmeleri gerçekleşmiştir. Kuveyt'ten toplam 53 alıcı firmanın katıldığı programda 311 ikili iş görüşmesi gerçekleşmiştir.



B2B ikili iş görüşmeleri eşleştirme hizmeti için B2B Connect firması ile çalışılmıştır. Hazırlık sürecinde, katılımcı firmalarımızın detaylı profilleri ile katalogları doğru eşleştirmeler yapabilmesi için B2B Connect firmasına iletilmiş olup gerekli eşleştirmelerin yapılabilmesi sağlanmıştır. B2B Connect, ikili iş görüşmelerine davet için Kuveyt'te 850'den fazla alıcı firmayı içeren bir data çalışması yapmış, her alıcıdan en az üç kişiye ulaşılmış ve ortalama olarak her alıcıyla 6 ila 8 görüşme yapılmıştır ve alıcılara etkinliğin amacı, katılımcı firmalar ve ürün gruplarıyla ilgili detaylı bilgilendirme yapmışlardır. Görüşme programları heyet tarihinden önce katılımcı firmalar ile paylaşılmıştır.



Yapılan ikili iş görüşmelerinde heyet katılımcısı 17 firmamız kendi ürün gruplarında faaliyet gösteren muhataplar ile görüşmeler gerçekleştirerek; ürün ve firma portföylerini tanıtma fırsatı yakalamışlardır.

Ayrıca B2B görüşmelerine T.C. Kuveyt Büyükelçimiz Sn. Tuba Nur Sönmez ile Kuveyt Ticaret Müşavirlerimiz Sn. Mustafa Oğuzhan Korkmaz ve Sn. Zeynep Kömürçüoğlu ziyarete bulunarak katılımcı firmalarımızla görüş alışverişinde bulunmuştur.



20 Kasım 2025 Perşembe

Kuveyt & İstanbul

Heyetin son gününde bazı firmalarımız bireysel düzeyde iş görüşmeleri gerçekleştirmişler. Akşamında katılımcı firmalarımızla değerlendirme yemeği düzenlenmiştir.



20 Kasım Perşembe'yi 21 Kasım Cuma'ya bağlayan gece THY'nin 02:00 Uçuşu ile İstanbul'a dönülerek ticaret heyetimiz sonuçlanmıştır.

ANKET SONUÇLARI

- ✓ Ülke Uygunluğu: 8,9
- ✓ Faaliyetin İçeriğinin Uygunluğu 8,9
- ✓ Maliyet Uygunluğu: 8,8
- ✓ Heyet Öncesi Bilgilendirme Memnuniyeti: 9,2
- ✓ İş Birliği Kuruluşu Memnuniyeti: 9,4
- ✓ Ziyaret Edilen Firmaların Memnuniyeti 8,1
- ✓ B2B Firma Memnuniyeti: 8,3
- ✓ Görüşülen Firma Memnuniyeti: 7,6
- ✓ Ulaşım, Konaklama ve Transfer Memnuniyeti 9,5
- ✓ Heyete İlişkin Genel Memnuniyet Düzeyi: 9,1
- Genel Ortalama Puan: 8,8**
- ✓ Toplam İş Görüşmesi; 701
- ✓ Olumlu Sonuçlanması Beklenen İş Görüşmesi; 163

* Değerlendirme puanı 10 üzerinden yapılmıştır.

FİRMA BAZLI GÖRÜŞME SAYILARI

		BAHREYN		KUVEYT	
		Görüşme sayısı	Olumlu Görüşme Sayısı	Görüşme sayısı	Olumlu Görüşme Sayısı
1	BORSAN KABLO ELEKTRİK AYD.İNŞ.SAN.VE TİC.A.Ş.	35	7	20	2
2	CANOZAN PANO SANAYİ TAHHÜT VE TİC. LTD. ŞTİ / WEPAN	26	8	12	3
3	CEFA MAKİNA SAN.TİC.A.Ş.	18	3	19	6
4	ELEKTRA ELEKTRONİK SAN. VE TİC. A.Ş.	20	6	14	2
5	EPC ENERJİ VE GÜÇ DÖNÜŞÜM SİSTEMLERİ SAN. VE TİC A.Ş.	22	7	13	2
6	FEDERAL ELEKTRİK YATIRIM VE TİCARET ANONİM ŞİRKETİ	34	5	23	4
7	GRUP İMAJ AYDINLATMA SAN. VE TİC. A.Ş.	24	4	16	4
8	HIDROPAR HAREKET KONTROL TEKN. MERKEZİ SAN. VE TİC. A.S	11	3	6	0
9	LİGHT34 AYDINLATMA SAN. VE TİC. LTD. ŞTİ.	21	3	22	10
10	MİKROSAY YAZILIM VE ELEKT.ENERJİ SAN.TİC. A.Ş.	21	12	20	4
11	PAMİR ELEKTRİK SAN VE TİC LTD ŞTİ	30	15	32	16
12	TAN TORNA AYDINLATMA ELEKTRİK VE SAN. TİC. LTD. ŞTİ.	15	3	19	5
13	TEKSAN JENERATÖR ELEKTRİK SAN. VE TİC. A.Ş.	10	2	15	2
14	TURKUVAZ KABLO TAAH.TİC.VE SAN.A.Ş.	11	-	16	3
15	UNTEL KABLOLARI SANAYİ VE TİCARET AS	34	5	18	3
16	ÜNKA KABLO SANAYİ VE TİCARET A.Ş.	35	5	21	2
17	VEKSAN AYDINLATAM SANAYİ VE TİCARET A.Ş.	23	4	25	3
TOPLAM		390	92	311	71

TİCARET HEYETİ GENEL DEĞERLENDİRME

Katılımcılarımızdan alınan geri bildirimlere göre, yapılan ikili iş görüşmelerin verimli ve başarılı geçtiği anlaşılmıştır. Yakın süreçte ticarete dönüşme ihtimali olan görüşmeler gerçekleştirdikleri bilgisi tarafımıza iletilmiştir. Firmalardan toplanan anketler neticesinde her iki ülkede toplam 163 görüşmenin olumlu sonuçlanma ihtimali olduğu belirtilmiştir. Genel olarak değerlendirme yapılacaksa, Toplam 701 iş görüşmesi yapılmış olup firma başına ortalama 41 görüşme yapmaktadır. Bu görüşmelerin 163 tanesinin olumlu sonuçlanması beklenmektedir. Bu sayılarda göstermektedir ki yoğun ve başarılı bir faaliyet gerçekleşmiştir.

Türkiye'den Bahreyn'e 2025 yılı Ocak-Ekim döneminde yaklaşık 6 milyon dolar elektrik ve elektronik sektörü ihracatı bulunmaktadır. Bu rakam Bahreyn'e yapılan toplam ihracatın %5,24'üne denk gelmekte ve bir önceki yılın aynı dönemine göre %14 artış göstermiştir. Bahreyn'in ise 2024 yılında elektrik elektronik sektöründe yaklaşık 1,8 milyar dolarlık bir ithalatı bulunmaktadır. Türkiye'den Kuveyt'e ise 2025 yılı Ocak-Ekim döneminde yaklaşık 15 milyon dolar elektrik ve elektronik sektörü ihracatı bulunmaktadır. Bu rakam Kuveyt'e yapılan toplam ihracatın %4,5'ine denk gelmektedir. Öte yandan Kuveyt'in 2024 yılında elektrik elektronik sektöründe yaklaşık 5,4 milyar dolarlık bir ithalatı bulunmaktadır.

Bu bağlamda düzenlemiş olduğumuz heyet, yapılan görüşmeler ve ticari bağlantılar ile elektrik ve elektronik sektörünün Bahreyn ve Kuveyt'e olan ihracatını artırmaya ve her iki ülkedeki ithalattan daha fazla pay alınmasına katkı sağlayacaktır. Bu anlamda düzenlenen heyetin tekrarının yapılmasında fayda görülmektedir.

Nadin SERTÇE

Elektrik Sektör Şube Şefi

28.11.2025



ETİYOPYA ÖN HEYET SONUÇ RAPORU

16-19 KASIM 2025

ÖN HEYET GERÇEKLEŞEN PROGRAM (16 - 19 KASIM 2025)

16 Kasım 2025 Pazar	İstanbul –Addis Ababa
18:15 – 23:35 (5s 20dk)	İstanbul (IST) – Addis Ababa (ADD) – TK676
00:15 – 00:40	Havaalanı- Hyatt Regency Addis Ababa Hotel Transfer (5.2 km)/ Check-in <i>Adress: Meskel Square, PO Box 428 Code 1250</i>
17 Kasım 2025 Pazartesi	Addis Ababa
10:00 – 11:00	Addis Ababa Chamber of Commerce <i>Adress: Roosevelt St, Addis Ababa, (4.0 km)</i>
11:30 – 12:30	Construction Contractors Association of Ethiopia (CCAIE)
14:00 – 14:40	Büyükelçilik Ziyareti <i>Adress: Bole Kifle Ketema, Kebele 03, House No. 018</i>
15:30 – 16:30	2 B2B Firması ile Görüşme Ethel Event ve Trade Ethiopia <i>Adress: Otel Lobby</i>
18 Kasım 2025 Salı	Addis Ababa
09:00 – 10:00	Ethiopia Chamber of Commerce <i>Adress: Roosevelt St, Addis Ababa, (4.0 km)</i>
11:30 – 12:30	1 B2B Firması ile Görüşme Prana Event <i>Adress: Otel Lobby</i>
14:00 – 15:00	Otel Ziyaretleri
19 Kasım 2025 Çarşamba	Addis Ababa - İstanbul
00:40 – 06:35 (5s 55dk)	Addis Ababa (DLA) – İstanbul (IST) (TK677)

ETİYOPYA(Addis Ababa)

(16 –19 Kasım 2025)

TET Katılımcılar : Emin Armağan Şakar, Yönetim Kurulu Üyesi
Eyüp Daban, Şube Müdürü
Uğur Adıgüzel, Uzman

“Sektörel Ticaret Heyeti ve Alım Heyeti Desteklerine İlişkin Genelge” kapsamında ülkemiz ile Kamerun arasındaki ticari ilişkilerin geliştirilmesi amacıyla 2026 yılı Mart ayında T.C. Ticaret Bakanlığı’nın desteği ve “**Elektrik ve Elektronik İhracatçıları Birliği (TET)**” organizasyonu ile bir sektörel ticaret heyeti düzenlenmesi planlanmaktadır.

Bu çerçevede, 16-19 Kasım 2025 tarihleri arasında Etiyopya’nın Addis Ababa şehrine yönelik bir ön heyet düzenlenerek resmi kurum ve kuruluşlar, ticaret odaları, ziyaret edilmiş olup, heyetimiz hakkında bilgi verilerek, destekleri talep edilmiştir. Bununla birlikte heyet kapsamında B2B etkinliğinin düzenlenebileceği oteller yerinde ziyaret edilmiştir.

17 Kasım 2025 – Pazartesi

Addis Ababa

ADDİS ABABA CHAMBER OF COMMERCE

10:00 – 11:00

Ön Heyetin programı kapsamında ilk olarak Addis Ababa Ticaret ve Sanayi Odası ziyaret edilmiştir. Toplantıda Birliğimiz ve 2026 yılında düzenlemeyi planladığımız Ticaret Heyeti programı kapsamında kendilerine bilgi verilmiştir. Sanayi ve Hizmetler sektöründe faaliyet gösteren çeşitli iş kollarındaki firmalara yönelik faaliyetler yürüttükleri ifade edilmiştir. 1947 yılında kurulan ülkedeki en köklü Sanayi Odası oldukları, 7.500 ‘den fazla üyelerinin bulunduğu, doğru firmaların tespiti ve etkinliğimizin üyelerine duyurulması, tanıtım faaliyetlerinde logolarının kullanılması gibi hususlarda iletişimde kalınarak etkinliğimize destek sağlayabilecekleri ifade edilmiştir.



Görüşülen Kişiler ve İletişim Bilgileri

- **Mr. Phd. Molla Meseret (Secretary General),**
M: (+251) 911 25 23 20 E: meseret.molla@addischamber.com
- **Mr. Mebratu Belachew (Trade Fair Management),**
M: (+251) 91 173 44 90 E: mebre2202@gmail.com

CONSTRUCTION CONTRACTORS ASSOCIATION OF ETHIOPIA (CCA)

11:30 – 12:30

Ticaret Odası ziyaretinin akabinde ülkedeki en önemli müteahhitlik firmalarını temsil eden 2.500'den fazla üyesi olan Etiyopya İnşaat Müteahhitleri Birliği temsilcisi Esundale Bekele ile bir toplantı gerçekleştirilmiştir. Birlik bünyesindeki üye firmaların ülkenin en önemli alımlarını yapan müteahhitlik firmaları oldukları ve bu firmaların üst düzey karar mercisinde yer alan yöneticilerine ulaşılması hususunda gerekli desteğin sağlanabileceği aktarılmıştır. Kendilerine Birliğimiz ve heyet programımız hakkında bilgi verilerek her türlü destekten memnun kalınacağı ifade edilmiştir.

Görüşülen Kişiler ve İletişim Bilgileri

- **Mr. Esundale Bekele,**
M: (+251) 91 273 4620 E: kesuglobal@gmail.co



BÜYÜKELÇİLİK ZİYARETİ

14:00 – 14:40

Addis Ababa Büyükelçiliğimize bir ziyaret gerçekleştirerek; Büyükelçimiz Sn. Berk Baran ve Ticaret Müşavirimiz Sn. Taha Alperen Salar ile bir görüşme gerçekleştirilmiştir. Birliğimiz, faaliyetlerimiz ve sektörümüzün Afrika pazarındaki konumu hakkında kendilerine bilgi verilmiştir. Büyükelçimiz tarafından da ülkedeki ekonomik durum ve iş çevresi hakkında bilgi aktarılarak, heyet programımız kapsamında gereken desteği vermeye hazır oldukları ifade edilmiştir.



ETHEL EVENT, TRADE ETHIOPIA B2B FİRMALARI İLE GÖRÜŞMELER

15:30 – 16:30

Programın ilk gününde son olarak ikili iş görüşmelerinin organizasyonu düzenleyebilecek Ethel Event ve Trade Ethiopia firmaları ile görüşme gerçekleştirilmiştir. Ethel Event firmasının daha önce Karadeniz İhracatçıları Birliği tarafından ülkeye düzenlenen B2B etkinliğinin organizasyonu yapması sebebi ile beklentilerimizin karşılanması hususunda oldukça deneyim sahibi oldukları görülmüş, etkinliğimiz için olası en uygun tarih ve lokasyon alternatifleri değerlendirilmiştir. Trade Ethiopia firması ise daha yoğun olarak fuar etkinlikleri düzenledikleri ancak B2B etkinliğinin organizasyonu için gerekli veri tabanına sahip oldukları ifade edilmiştir.

Görüşülen Kişiler ve İletişim Bilgileri

- **Ms. Kalkidan Mulu, -Ethel Event**
M: (+251) 92 913 5531 E: kalkidan@ethevents.com
- **Ms. A. Eyurosaem, -Trade Ethiopia**
M: (+251) 93 832 3232 E: wafamarketing497@gmail.com

18 Kasım 2025 – Salı

Addis Ababa

ETHIOPIA CHAMBER OF COMMERCE AND SECTORAL ASSOCIATIONS

09:00 – 10:00

Ön Heyet programının ikinci günü sabahında Etiyopya Ticaret Odası ve Sektörler Birliği ziyaret edilmiştir. Kendilerine Birliğimiz ve düzenleyeceğimiz heyet programı hakkında bilgi aktarılmıştır. Türkiye'nin en önemli yatırımcı ülkelerden biri olduğu, Ticaret Heyeti vesilesi sonra daha sonradan oluşacak uzun ölçekli iş birliklerinden memnuniyet duyacakları belirtilmiştir. 7 farklı Ticaret Örgütünün çatı kuruluşu ve Sektörel Birlikleri temsil eden kuruluş olarak geniş bir etki alanları buldukları ve doğru kontaklar ile iletişime geçilmesi hususunda destek olacakları ifade edilmiştir. Şubat ayı başında kendilerinin organize edeceği 15.Ethio - Chamber International Fair etkinliğinin üyelerimize duyurulması hususunda destek talep edilmiştir. Potansiyel heyet tarihleri değerlendirilmiş, Şubat ayında düzenlenecek Afrika Birliği zirvesi ve Ramazan ayının heyet programı belirlenirken göz önüne alınması gerektiği aktarılmıştır. Etkinliğin düzenlenmesi için Skylight, Hyatt Regecy ve Sheraton Otellerinin uygun olacağı ifade edilmiştir.



Görüşülen Kişiler ve İletişim Bilgileri

- **Mr. Tsedeke Digafe (Deputy Secretary General),**
M: (+251) 912 21 01 84 E: tsedeke@ethiopianchamber.com
- **Mr. Yared Ababu (Attache Technique du Directeur General),**
M: (+251) 91 249 5739 E: yaredababu122@gmail.com

PRANA EVENT B2B FİRMASI İLE GÖRÜŞME **11:30 – 12:30**

İkili iş görüşmelerinin organizasyonu kapsamında ülkede iş geliştirme ve pazara giriş alanında hizmet veren Prana Event firması ile görüşme gerçekleştirilmiştir. Daha önce farklı ülkelere gelen Ticari Delegasyon ve Fuarların organizasyonu gerçekleştirdikleri belirtilmiştir. Ocak ayı içerisinde TİM tarafından düzenlenecek Genel Nitelikli Ticaret Heyeti'nin de organizasyonunu üstlenecekleri belirtilerek iş birliğine açık oldukları aktarılmıştır.

Görüşülen Kişiler ve İletişim Bilgileri

- **Mr. Nebeyu Lemma – Prana Event**
M: (+251) 92 930 8366 E: nebeyu@fair-team.co

OTEL ZİYARETLERİ **14:00-15:00**

Ana heyet programına yönelik olarak Addis Ababa'da etkinliğin düzenlenebileceği ve uygun toplantı salonu olan Hyatt Regency ve Sheraton Hotel'in toplantı salonları incelenmiş ve odaları yerinde görülerek, teklif talep edilmiştir.

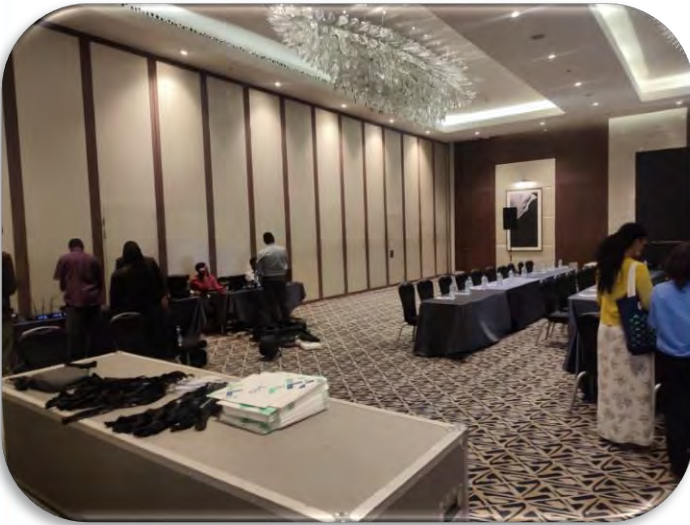

ÖN HEYET GENEL DEĞERLENDİRME

- Addis Ababa şehrinin genel anlamda diğer Afrika ülkelerine kıyasla daha düzenli olduğu ve ülkenin 130 milyon nüfusu ile gelişime açık olduğu görülmüş, Türkiye'ye duyulan güvenin de etkisi ile sektördeki fırsatların değerlendirilebileceği gözlenmiştir.
- Matchmaking/İkili iş görüşmeleri organizasyonu için Ethel Event ve Prana Event firmalarının etkinliği düzenleyebilecek yeterliliğe sahip olduğu; ancak Ethel Event firmasının görüşmeye çok hazır gelmesi ve donanımların yüksek olması sebebi ile ilk alternatif olabileceği değerlendirilmiştir.
- Heyet katılımcıları konaklaması ve B2B etkinliği için Hyatt Regency ve Sheraton Hotel'in uygun olacağı değerlendirilmiştir.
- Etkinliğin başarısı için ülkede üst düzey bağlantılara ulaşmanın önemli olabileceği bu bağlamda, Büyükelçililiğimiz ve Ticaret Müşavirliğimizin desteklerinin önem arz edeceği görülmüştür.
- Ön heyet programı kapsamında görüşülen her kuruma teşekkür mektubu iletilerek, bundan sonraki süreç için desteklerini teminen iletişimin sürdürülmesinin faydalı olacağı değerlendirilmiştir.



ELEKTRİK VE ELEKTRONİK
İHRACATÇILARI BİRLİĞİ

SPS- SMART PRODUCTION SOLUTIONS 2025 FUARI

International Exhibition For Industrial
Automation

(25-27 Kasım 2025)

Nürnberg / ALMANYA

sps
smart production
solutions

ETKİNLİK ÖZETİ

Etkinliğin Adı	SPS- Smart Production Solutions 2025 Fuar Ziyareti
Tarih	25-27 Kasım 2025
Ülke/Şehir	Nürnberg / Almanya
Alt Sektör	Endüstriyel otomasyon, dijitalleştirilmiş üretim ve akıllı üretim çözümleri
Etkinliğin Organizatörü	Mesago Messe Frankfurt GmbH
Katılımcı Türk Firma Sayısı	14 Firma
Ziyaretçi Sayısı (2025)	55.938 Kişi
Katılımcı Sayısı (2025)	1.175 Firma



25-27 Kasım 2025 tarihleri arasında Almanya'nın Nürnberg şehrinde gerçekleşen "SPS-SMART PRODUCTION SOLUTIONS 2025" fuarına Birliğimiz tarafından ziyaret gerçekleştirilmiştir. Nürnberg Messezentrum Fuar Alanında düzenlenen fuarda 122.000 m²'lik alanda 15 Hol'de 42 ülkeden 1.175 katılımcı yer alırken fuar toplam 55.938 kişi tarafından ziyaret edilmiştir. SPS Fuarı 1990 yılından beri, yılda bir kez düzenlenmekte olup, 2025 yılında 34. kez düzenlenmiştir. 2026 yılında 24-26 Kasım 2026 tarihleri arasında yine Almanya'nın Nürnberg şehrinde düzenlenecektir.

Fuara Birliğimiz Yönetim Kurulu Üyesi Faik EREM, Elektrik Sektör Şube Müdürü Murat TUNCEL ve Şube Şefi Nadin SERTÇE katılım sağlamış ve katılımcı Türk firmalarına ziyarette bulunmuşlardır. Ayrıca fuarda yeni teknolojileri, sektörün trendlerini, yabancı firmaları inceleyerek sektörün değişimini takip etmişlerdir.



Fuarda; Almanya, İtalya, Çin, ABD, Japonya, Güney Kore, Hollanda ve İsviçre gibi Batı Avrupa ülkelerinden firmalar başta olmak üzere Türkiye dahil 42 ülkeden katılımcı yer almıştır. Fuar ziyaretçilerinin ise genelde Almanya , Avrupa ülkeleri, Asya (Çin, Japonya, Güney Kore) ve ABD ülkelerinden olduğu görülmüştür.



Katılımcılar, Bilgisayar Destekli Mühendislik, Fabrika Otomasyonu, Ölçme ve Kontrol sektörlerine yönelik ürünlerini sergilemiştir. Ziyaretçi profili; Mühendislik ve Teknik Uzmanlar (%35–40), Üretim & Bakım departmanı profesyonelleri (%20–25), Endüstriyel Yazılım & Dijital Dönüşüm Profesyonelleri (%10–15), Üst düzey yöneticiler & karar vericiler (%10), Makine üreticileri (%10), Sistem Entegratörleri(%5-10), Üniversiteler, araştırmacılar ve Ar-Ge merkezleri (%3–5) şeklindedir.

SPS Fuarı, otomasyon endüstrisinin en önemli uluslararası fuarlarından biri olarak kabul ediliyor. Fuar, geleneksel endüstri bileşenlerinden ileri dijital ve akıllı üretim çözümlerine kadar geniş bir teknoloji yelpazesini kapsamaktadır. SPS 2025 Fuarı, endüstriyel otomasyonun tüm ana bileşenlerini ve geleceğin üretim teknolojilerini bir araya getirmektedir. Fuarın temsası; Endüstriyel Yapay Zeka (AI), Dijital üretim ve IoT, Kontrol teknolojisi ve otomasyon bileşenleri şeklindedir. Bu temalar, SPS'in sadece ürün sergilemekle kalmayıp sektörün geleceğine yön veren konuları da tartıştığı bir platform olduğunu göstermektedir.

Yapılan fuar ziyareti ile, Türk firmaların ziyaret edilmesinin yanı sıra dünya genelinden gelen katılımcıların sergiledikleri yeni teknoloji ve çözümleri doğrudan yerinde görülmüştür. Katılımcı Türk firmalara Birliğimiz faaliyetleri hakkında bilgi verilmiş, etkinliklerimize katılmaları yönünde yönlendirmeler yapılmıştır.

Fuara Türkiye'den 14 firma fuara katılım sağlamış olup firma listesi aşağıda yer almaktadır.

SPS- SMART PRODUCTION SOLUTIONS 2025 FUARI
TÜRK KATILIMCI LİSTESİ

	FİRMA İSMİ	HOL / STAND NO	ÜYELİK
1	Bimed Teknik Aletler San. Ve Tic. As	Hol 9 / 470	İMMİB-ELEKTRİK
2	Cks Kablo Tasiyıcı Sistemleri San. Tic. A.S.	Hol 3C / 110	EİB-DEMİR
3	Elk Motor Sanayi Ve Ticaret A.Ş.	Hol 3 / 348	İMMİB-DEMİR
4	Emas Elektroteknik Makina San.Ve Tic. A.S	Hol 9 / 550	İMMİB-ELEKTRİK
5	Emko Elektronik San ve Tic As	Hol 7 / 123	İMMİB-ELEKTRİK
6	Fenac Teknoloji San. Tic. Ltd. Sti.	Hol 4A / 571	İMMİB-ELEKTRİK
7	Hidro-Tek Hidrolik Pnömatik Müh. San.Tic.Ltd.Sti.	Hol 4 / 180	OAİB-MAKİNE
8	Klemsan Elektrik Elektronik San. Ve Tic. A.S.	Hol 9 / 163	İMMİB-ELEKTRİK
9	KORMAS ELEKTRİKLİ MOTOR SAN. VE TİC. A.Ş.	Hol 1 / 268	İMMİB-ELEKTRİK
10	Mete Enerji A.S.	Hol 10.0 / 420	İMMİB-ELEKTRİK
11	Opkon Optik Elektronik Kontrol San. Ve Tic. A.S.	Hol 7A / 401	İMMİB-ELEKTRİK
12	Tempa Pano A.S.	Hol 3C / 151	İMMİB-ELEKTRİK
13	Uzman Teknik Endüstriyel Klima Üretim A.Ş.	Hol 3C / 258	OAİB-İKLİMLENDİRME
14	Yespan Elektrik Sanayi Ve Ticaret Limited Sirketi	Hol 3C / 209	EİB-DEMİR







İSPANYA
SEKTÖREL TİCARET HEYETİ
(30 KASIM – 3 ARALIK 2025)

HEYET SONUÇ RAPORU

Madrid, İspanya (30 Kasım – 3 Aralık 2025)



TET Katılımcıları

- Devrim EROĞLU - Yönetim Kurulu Üyesi
- M. Murat TUNCEL - Şube Müdürü
- Can ÇETİN - Şube Şefi
- Metin KALYON - Uzman

İspanya, Avrupa Birliği'nin beşinci büyük ekonomisi olarak hem sanayi hem de hizmet sektöründe güçlü bir yapıya sahiptir. Akdeniz'deki stratejik konumu, Avrupa, Afrika ve Latin Amerika pazarlarına açılım noktası olması bakımından ülkeye önemli avantajlar sunmaktadır. Özellikle enerji dönüşümüne yönelik politikaları ve dijitalleşmeye dayalı ekonomik vizyonu ile İspanya, Türkiye açısından da dikkatle izlenmesi gereken bir ekonomik ortak haline gelmiştir.

Enerji sektörü, İspanya ekonomisinin en dinamik alanlarından biridir. Uzun yıllar boyunca ithal fosil yakıtlara bağımlı olan İspanya, son yirmi yılda yenilenebilir enerji yatırımlarını hızla artırarak Avrupa'nın öncü ülkelerinden biri haline gelmiştir. Özellikle güneş ve rüzgâr enerjisinde kapasite açısından Avrupa'da ilk sıralarda yer almakta ve yenilenebilir kaynakların elektrik üretimindeki payı %50'nin üzerine çıkmaktadır. Bu süreç, Türk firmaları açısından da yeni iş birlikleri için fırsatlar yaratmaktadır. Türkiye'nin güneş paneli, rüzgâr türbini aksamaları, kablo ve trafo gibi elektrik altyapısı ekipmanlarındaki üretim kapasitesi, İspanya'nın enerji dönüşüm sürecinde tedarikçi çeşitliliğine katkı sağlayabilecek düzeydedir.

Elektronik sektörü açısından İspanya, otomotiv elektroniği, telekomünikasyon sistemleri, savunma elektroniği ve endüstriyel otomasyon alanlarında güçlüdür. Ancak İspanya, yüksek teknoloji ürünlerinde Asya merkezli tedarik zincirlerine bağımlılığını azaltmak istemektedir. Bu noktada Türkiye, beyaz eşya, küçük ev aletleri, kablo ve elektrik-elektronik ekipman üretimindeki rekabet gücü sayesinde İspanya için tamamlayıcı bir ortak olabilecektir. Türk markalarının İspanya pazarında daha fazla yer edinmesi hem doğrudan ihracat hem de ortak Ar-Ge projeleri ile mümkündür. Özellikle tüketici elektroniği, enerji verimliliği sağlayan akıllı ev sistemleri ve elektrikli araç şarj üniteleri gibi ürünlerde Türk firmaları için ciddi bir potansiyel söz konusudur.

Bu detaylar göz önüne alındığında İspanya pazarı Türk ihracatçılarımız için büyük önem ve potansiyel barındırmaktadır. Bu çerçevede, söz konusu ülkeye bir heyetin düzenlenmesi uygun görülmüş olup, "Sektörel Ticaret Heyeti ve Alım Heyeti Desteklerine İlişkin Genelge" kapsamında T.C. Ticaret Bakanlığı desteği ile Elektrik ve Elektronik İhracatçıları Birliği koordinasyonunda firmalarımızın İspanya'da bulunan potansiyel alıcılar, ithalatçılar ve distribütör firmalar ile ikili iş görüşmesi gerçekleştirmeleri, İspanya pazarına giriş fırsatı yakalamaları, bölgedeki sosyoekonomik ortam ve iş yapma kurallarını öğrenmeleri amacı ile 30 Kasım – 3 Aralık 2025 tarihleri arasında İspanya'nın Madrid şehrine yönelik sektörel ticaret heyeti gerçekleştirilmiştir. Heyet öncesinde hazırlık kapsamında Ticaret Müşavirimizin de katılımı ile 27 Kasım 2025 tarihinde firmalarımıza yönelik bir bilgilendirme toplantısı gerçekleştirilmiştir.

KATILIMCI FİRMA VE TEMSİLCİLERİ



NO	FİRMA	ADI SOYADI	UNVAN
1	ASTOR ENERJİ A.Ş.	ALİŞAN TAŞTAN	DEPUTY GENERAL MANAGER
2	ASTOR ENERJİ A.Ş.	ONUR ASLAN	EXPORT SALES MANAGER
3	BEST ELEKTRİK TAAHHÜT VE TİCARET A.Ş.	REŞAD RÜÇHAN ÜÇÖK	GENERAL MANAGER
4	BETA ENERJİ VE TEKNOLOJİ A.Ş.	MAHMUT SAMİ SAKA	HEAD OF SALES
5	BETA ENERJİ VE TEKNOLOJİ A.Ş.	UMUT KAPUKAYA	EXPORT SALES SPECIALIST
6	CEFA MAKİNA SANAYİ VE TİCARET A.Ş.	BUKET ERDEN	EXPORT MANAGER
7	CEFA MAKİNA SANAYİ VE TİCARET A.Ş.	OKAN KARAKAYA	BOARD MEMBER
8	EKOS TEKNOLOJİ VE ELEKTRİK A.Ş.	MEHMET İMERYÜZ	BUSINESS DEVELOPMENT DIRECTOR
9	EKOS TEKNOLOJİ VE ELEKTRİK A.Ş.	TUNAHAN AKBAŞ	DEPUTY CHAIRMAN OF THE BOARD OF DIRECTORS
10	ENTES ELEKTRONİK CİH. İMAL. VE TİC.A.Ş.	BATUHAN ATASOY	PARTNER SALES MANAGER
11	EUROMEK ELEKTRİK SAN. TAAHHÜT TİC. A.Ş.	SEMİH CELAL ÜNAL	SALES & MARKETING CHIEF
12	EUROMEK ELEKTRİK SAN. TAAHHÜT TİC. A.Ş.	NURKAN AKTAŞ	DEPUTY GENERAL MANAGER
13	FEDERAL ELEKTRİK YATIRIM VE TİCARET A.Ş.	CELAL GENCO UYSAL	EXPORT MANAGER
14	GES GENEL ELEKTRİK SİST.YAPIM VE MÜHEN. A.Ş.	ERSİN KÜÇÜKPARMAK	BOARD MEMBER
15	HM ELEKTROMEKANİK ÜRETİM A.Ş.	ESRA ÜNLÜER	AREA SALES MANAGER
16	HM ELEKTROMEKANİK ÜRETİM A.Ş.	UMUT ULU	SALES AND MARKETING DIRECTOR
17	İLK-EL ELEKTRİK PANO SANAYİ VE TİCARET LTD. ŞTİ.	İLKER AYDIN	GENERAL MANAGER
18	MEGA ARDENİZ ÇELİK ENDÜSTRİ İÇ VE DIŞ TİCARET A.Ş.	MEHMET SİNAN ÖZCAN	SALES AND BUSINESS DEVELOPMENT MANAGER
19	OPTIMUS SOLUTIONS TEKNOLOJİ ÜRETİM SANAYİ TİC.A.Ş.	ALİNUR ÇAĞLAYAN	CUSTOMER ENGAGEMENT ENGINEER
20	OPTIMUS SOLUTIONS TEKNOLOJİ ÜRETİM SANAYİ TİC. A.Ş.	ERAY CANLI	MARKETING & INTERNATIONAL SALES SPECIALIST
21	ÖREN KABLO A.Ş.	ÇİSEL TUNCA UYSAL	BUSINESS DEVELOPMENT & SALES EXECUTIVE
22	SFA ELEKTROMEKANİK ELEK. SAN. VE TİC. A.Ş.	OZAN H. GÜREÇ	CEO & BOARD MEMBER
23	TEMKA KABLO İNŞAAT SAN.VE TİC. LTD. ŞTİ.	CEREN ÖZLEM BAŞAK	EXPORT SALES AND MARKETING MANAGER
24	UĞUR TÜRKYURT ALÇAK VE YÜKSEK GERİLİM ELEKTRİK MALZ.İMALAT TİC. A.Ş.	MEHMET TÜRKYURT	CHAIRMAN OF THE BOARD
25	ELEKTRİK VE ELEKTRONİK İHRACATÇILARI BİRLİĞİ	DEVİRİM EROĞLU	BOARD MEMBER
26	ELEKTRİK VE ELEKTRONİK İHRACATÇILARI BİRLİĞİ	MEHMET MURAT TUNCEL	MANAGER
27	ELEKTRİK VE ELEKTRONİK İHRACATÇILARI BİRLİĞİ	CAN ÇETİN	ASSISTANT MANAGER
28	ELEKTRİK VE ELEKTRONİK İHRACATÇILARI BİRLİĞİ	METİN KALYON	EXPERT

* NOT: Beta firmasından MAHMUT SAMİ SAKA heyete katılım sağlamamıştır.

GERÇEKLEŞEN PROGRAM



November 30, 2025 - Sunday

Istanbul - Madrid

14:15 - 16:50 (4h 35m)

Istanbul (IST) - Madrid (MAD)

(Turkish Airlines / TK 1859)

18:00

Transfer to Hotel / Hotel Check-in
NH Collection Madrid Eurobuilding
(C. del Padre Damián, 23, Chamartín, 28036 Madrid)

December 1, 2025 - Monday

Madrid

09:00 - 09:30

B2B MEETINGS

Registration

09:30 - 13:00

Matchmaking Session 1

(NH Collection Madrid Eurobuilding, Hall Madrid 1+2)

13:00 - 14:00

Lunch

14:00 - 18:00

Matchmaking Session 2

(NH Collection Madrid Eurobuilding, Hall Madrid 1+2)

19:30

Dinner at **Asador de Aranda**

(C. del Poeta Joan Maragall, 21, Tetuán, 28020 Madrid, Spain)

December 2, 2025 - Tuesday

Madrid

10:00 - 11:30

Iberdrola

(C. de Tomás Redondo, 1, Hortaleza, 28033, Madrid)

12:00 - 13:30

Gran Solar

(Avda. Empresarial Omega, Edificio A.28018 Alcobendas, Madrid, Spain)

15:00 - 16:00

Acciona

(Campus Acciona Gra Via de Hortaleza 328033 Madrid)

16:00 - 17:30

OHLA Group

(Av. Manoteras 20, Complejo NEOS20, Ed. New York, 1ª planta 28050 Madrid)

December 3, 2025 - Wednesday

Madrid, Madrid - Istanbul

10:00 - 11:30

Tecnicas Reunidas

(Oficinas Técnicas Reunidas. Edificio Adequa 5, sala TBD)

12:00

Hotel Check-out

15:00

Transfer to Airport

17:55 - 00:15 (+1) (4h 20m)

Madrid (MAD) - Istanbul (IST)

(Turkish Airlines / TK 1860)

PROGRAM DETAYLARI

30 Kasım 2025 – Pazar

İstanbul -> Madrid

Heyetimiz 30 Kasım Pazar günü Türk Hava Yolları'na ait TK 1859 sefer sayılı 14:15 uçuşu ile İstanbul'dan hareket etmiş olup, aynı gün yerel saat ile 16:50'de Madrid'a varmıştır. Pasaport işlemlerinin tamamlanmasının ardından konaklama ve B2B etkinliğinin gerçekleşeceği NH Collection Madrid Eurobuilding Hotel'e hareket edilmiştir.

1 Aralık 2025 – Pazartesi

Madrid

❖ Madrid B2B Görüşmeleri / 09:30 - 18:00

İkili iş görüşmeleri 1 Aralık 2025 Pazartesi günü konaklamanın da gerçekleştiği NH Collection Madrid Eurobuilding Hotel'e ait Madrid 1+2 salonlarında saat 09:30 itibariyle başlamıştır.

Yapılan ikili görüşmelerde Türk firmaları ülke pazarını tanıma fırsatı ile birlikte hedef pazarlarındaki potansiyeli değerlendirme şansı bulmakla birlikte, kendi ürün gruplarında faaliyet gösteren İspanyol muhataplar ile görüşmeler gerçekleştirerek ürün ve firma portföylerini tanıtmaya fırsatı yakalamışlardır. Akşam 18.00'a kadar devam eden görüşmelere 15 münferit İspanyol firma katılmış; Türk ve İspanyol firmalar arasında 116 ikili iş görüşmesi gerçekleşmiştir.





İkili görüşmeleri müteakip Ticaret Müşavirimizin de katılımları ile tüm heyet katılımcılarımız akşam yemeğinde bir araya gelmiştir.



❖ Madrid Kurum Ziyaretleri

Heyetimizin ikinci ve üçüncü günleri gerek kurum ziyaretleri gerekse firmalarımızın kendi müşterileri ile görüşmeleri ile ayarlanan firmalara ziyaretleri gerçekleştirilmiştir. Görüşmeler sayesinde firmalarımız ülkede faaliyette bulunan büyük EPC ve utility firmaları ile görüşme imkanı bulmuş; haricinde potansiyel alıcı, perakendeci ve ithalatçı firmaların potansiyelini yerinde görmek imkânı bulabildiği gibi, ülkede kullanılan ürün ve ürün portföyü hakkında bilgi sahibi olmuştur.

Iberdrola / 10:00

Iberdrola, S.A. merkezi Bilbao’da bulunan, İspanya çıkışlı çok uluslu bir elektrik hizmetleri şirketi olup, bugün hem Avrupa’nın piyasa değeri en yüksek elektrik şirketi hem de dünya çapında en büyük iki elektrik kuruluşundan biridir. Faaliyetlerinin odağında elektrik üretimi ve dağıtımı, yenilenebilir enerji yatırımları, doğal gazın üretimi/satışı ve bunları destekleyen şebeke ve perakende faaliyetleri yer almaktadır.

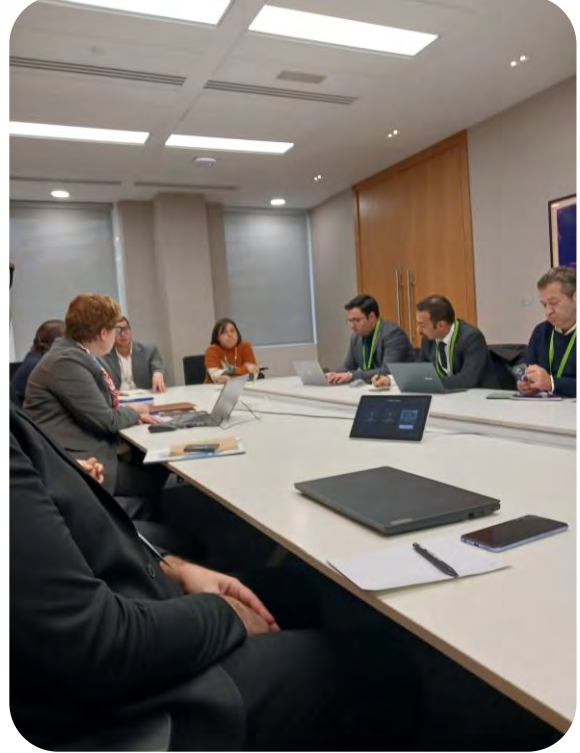



Gran Solar / 12:00

Gransolar Group, İspanya merkezli, tamamen güneş enerjisi ve enerji depolama odaklı, dikey olarak entegre bir fotovoltaik (PV) platformudur. Grup; proje geliştirme, mühendislik, tedarik ve inşaat (EPC), işletme-bakım (O&M) ve bataryalı enerji depolama sistemlerini (BESS) tek çatı altında toplayan entegre bir iş modeline sahiptir.





Acciona / 15:00

Acciona, S.A. merkezi Madrid yakınlarındaki Alcobendas'ta bulunan, altyapı ve yenilenebilir enerji alanlarında faaliyet gösteren büyük bir İspanyol çok uluslu gruptur. Şirket; tarihsel olarak inşaat ve mühendislik kökenli olup, bugün su, ulaştırma, şehir hizmetleri, sosyal altyapılar ve yenilenebilir enerji gibi alanları kapsayan geniş bir portföye sahiptir

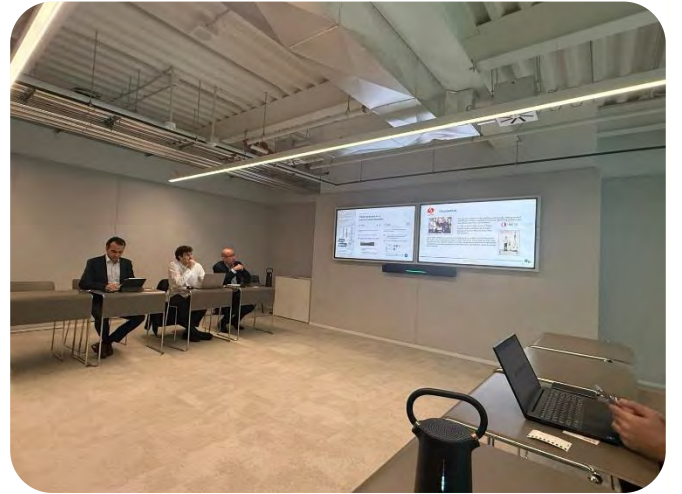

OHLA Group / 16:00

OHLA Group, geçmişteki adıyla OHL (Obrascón Huarte Lain), merkezi Madrid’de bulunan ve 110 yılı aşkın geçmişe sahip, uluslararası bir inşaat ve altyapı grubudur. Grup; altyapı inşaatı, ulaştırma (karayolu, demiryolu, metro, tünel, köprü vb.), bina projeleri (özellikle hastaneler ve teknik/karmaşık binalar) ve altyapı imtiyazlarının (otoyol, demiryolu, havaalanı vb.) geliştirilmesi ve işletilmesi alanlarında faaliyet göstermektedir. Faaliyetleri ağırlıklı olarak ABD, Avrupa ve Latin Amerika’da yoğunlaşmıştır.



3 Aralık 2025 – Çarşamba

Madrid, Madrid -> İstanbul

❖ Madrid Kurum Ziyaretleri

Técnicas Reunidas / 10:00

Técnicas Reunidas, 1959 yılında kurulan ve anahtar teslimi büyük ölçekli endüstriyel projelerin geliştirilmesinde uzmanlaşmış çok uluslu bir İspanyol mühendislik ve inşaat şirkettir. Ana faaliyet alanı, petrol ve gaz, petrokimya ve enerji sektörleri için karmaşık tesislerin tasarımı, mühendisliği, tedariki, inşası ve devreye alınmasıdır ve enerji dönüşümüyle bağlantılı alanlara giderek daha fazla yayılmaktadır.

Şirket, fizibilite çalışmalarından kavramsal mühendisliğe, detaylı mühendislikten tedarik, inşaat ve devreye almaya kadar proje yaşam döngüsünün her aşamasını kapsamakta ve tam entegre çözümler sunmaktadır. Técnicas Reunidas, altmış yılı aşkın süredir elliden fazla ülkede binden fazla endüstriyel tesisin tasarım ve inşasında yer almış ve büyük küresel enerji ve endüstri şirketleri için çalışmaktadır.

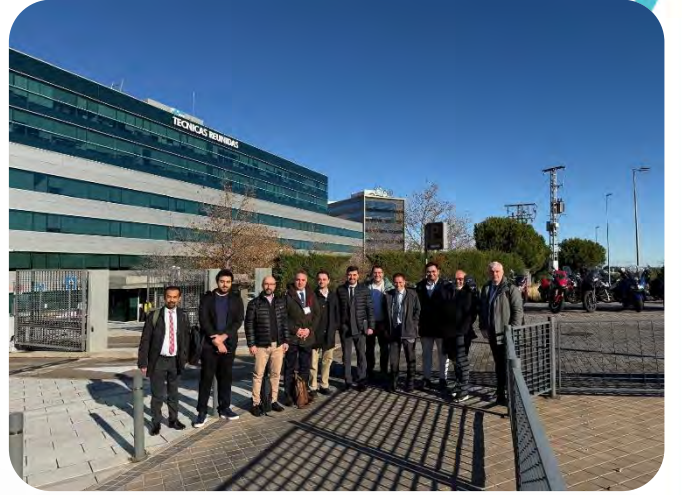

Bireysel Firma Ziyaretleri



Günün devamında saat 15:00'da otelden havaalanına geçilmiş olup, TK 1860 uçuşu ile saat 17:55'te Madrid'ten hareket edilerek Türkiye saati ile 23:55'te İstanbul'a ulaşılmıştır.

GENEL DEĞERLENDİRME



İspanya pazarı, genel olarak Türk dış ticareti için önemli bir Avrupa Birliği kapısı; elektrik ve elektronik sektörü açısından bakıldığında ise hem hacim hem de stratejik nitelik bakımından öne çıkan bir “hedef pazar” konumundadır.

İspanya'nın kendi sanayi yapısı, elektrik ve elektronik sektörünü Türk firmaları açısından daha da kritik hale getirmektedir. Ülke; otomotiv, yenilenebilir enerji (özellikle rüzgâr ve güneş), elektrik iletim–dağıtım şebekeleri, beyaz eşya, telekomünikasyon ve savunma sanayii gibi alanlarda güçlü bir üretim tabanına sahiptir. Bu sektörlerin tamamı, kablodan transformatöre, alçak gerilim ürünlerinden otomasyon ekipmanlarına, güç elektroniği bileşenlerinden tüketici elektroniği parçalarına kadar geniş bir yelpazede elektrik-elektronik girdi kullanmaktadır. Dolayısıyla İspanya'ya yapılacak elektrik-elektronik ihracatı sadece perakende ürün ihracatı anlamına gelmemekte; aynı zamanda İspanyol sanayisine ara malı ve komponent tedarikçisi olmak anlamına gelmektedir. İspanya'nın ithalat sepetinde “kazanlar, makineler” (HS 84) ve “elektrikli cihazlar” (HS 85) kalemlerinin 40–45 milyar dolar bandında yer alması, bu ara malı talebinin büyüklüğünü ortaya koymaktadır.

Geleceğe yönelik olarak Türkiye ve İspanya arasında özellikle üç alanda iş birliği fırsatları öne çıkmaktadır. Birincisi, yenilenebilir enerji ve enerji ekipmanlarıdır. Türkiye'nin üretim kapasitesi ile İspanya'nın teknolojik deneyimi birleştiğinde hem Avrupa hem de üçüncü ülkelerde ortak projeler geliştirilebilir. İkincisi, elektronik ve dijital dönüşüm alanıdır. Türk firmaları, İspanyol pazarına daha fazla açılarak hem tüketici elektroniğinde hem de endüstriyel çözümlerde payını artırabilir. Üçüncüsü ise altyapı ve müteahhitlik hizmetleridir. Türk ve İspanyol şirketleri, Afrika ve Latin Amerika'daki büyük ölçekli projelerde ortaklık kurarak rekabet avantajı sağlayabilir.

Sonuç olarak, İspanya'nın enerji dönüşümündeki kararlılığı ve elektronik sektöründeki teknolojik yönelimi, Türkiye ile iş birliği açısından önemli fırsatlar sunmaktadır. Türk firmaları hem İspanya pazarında yer edinerek hem de İspanyol şirketlerle üçüncü pazarlarda ortaklıklar geliştirerek iki ülke arasındaki ticaret hacmini artırabilir. Elektrik ve elektronik sektörlerinde atılacak ortak adımlar, yalnızca ekonomik ilişkileri değil, aynı zamanda Türkiye ve İspanya arasındaki stratejik bağları da güçlendirecektir.

Diğer taraftan, özellikle yapılan kurum görüşmeleri sayesinde ülkenin önde gelen EPC ve elektrik altyapısı yönetim şirketleri ile görüşme imkânı bulunmasının çok faydalı olduğu bilgisi tarafımıza iletilmiştir. Öte yandan, firmalardan alınan anket sonuçlarına göre, görüşmelerinde toplamda 116 görüşme gerçekleşmiş olup, görüşmelerden 58 tanesi olumlu sonuçlanma potansiyeli taşımaktadır. Bu da %50'lik başarı oranının beraberinde getirmektedir.

Türk firma temsilcilerinin ülke pazarını tanıma fırsatı ile birlikte hedef pazarlarındaki potansiyeli değerlendirme şansı buldukları ikili görüşmeler neticesinde firmaların memnuniyet düzeyleri 10 üzerinden 7,59 olarak değerlendirilmiştir.

ANKET SONUÇLARI

NO	DEĞERLENDİRME KRİTESİ	ORTALAMA
1	Ülke Uygunluğu	8,82
2	İçerik Uygunluğu	7,88
3	Maliyet Uygunluğu	7,94
4	Bilgi. Toplantı Yeterlilik	8,41
5	İş birliği Kuruluşu İlgisi	9,18
6	Firmaların Uygunluğu	6,88
7	B2B Memnuniyeti	7,35
8	Görüşülen Firma Uygunluğu	6,65
9	Ulaşım-Konak. Uygunluğu	8,88
10	Genel Değerlendirme	7,59
X	Ortalama Görüşülen Firma Sayısı	6,82
X	Olumlu Olabilecek Gör. Sayısı	3,41



VIETNAM
SEKTÖREL TİCARET HEYETİ
(15 - 20 ARALIK 2025)

HEYET SONUÇ RAPORU

Ho Chi Minh City & Hanoi, Vietnam (15 – 20 Aralık 2025)



TET Katılımcıları

- Faik EREM - Yönetim Kurulu Üyesi
- M. Murat TUNCEL - Şube Müdürü
- Can ÇETİN - Şube Şefi
- Metin KALYON - Uzman

Vietnam, Güneydoğu Asya'nın en hızlı büyüyen ekonomilerinden biri olarak hem imalat sanayiinde hem de hizmetler sektöründe giderek güçlenen bir yapıya sahiptir. Çin ile ASEAN ülkeleri arasında konumlanan stratejik coğrafyası, Vietnam'ı Asya-Pasifik tedarik zincirlerinde kritik bir üretim ve lojistik üssü haline getirmektedir. İhracata dayalı kalkınma modeli, genç ve dinamik nüfusu ile desteklenen Vietnam, son yıllarda uyguladığı sanayi politikaları ve yabancı yatırımı teşvik eden reformlarla küresel ekonomide daha görünür bir aktör konumuna yükselmiştir. Bu gelişmeler, Türkiye açısından da Vietnam'ı yalnızca uzak bir pazar değil, aynı zamanda Asya açılımında stratejik bir ekonomik ortak haline getirmektedir.

Enerji sektörü, Vietnam ekonomisinin yapısal dönüşümünde kilit rol oynayan alanlardan biridir. Hızlı sanayileşme ve kentleşme süreci, ülkenin enerji talebini sürekli artırırken, fosil yakıtlara olan bağımlılık önemli bir politika sorunu olarak öne çıkmaktadır. Bu çerçevede Vietnam hükümeti, özellikle son on yılda yenilenebilir enerji yatırımlarını öncelikli alanlar arasına almıştır. Bu dönüşüm süreci, Türk firmaları için de önemli iş birliği imkânları sunmaktadır. Türkiye'nin enerji altyapısı, elektrik ekipmanları, güneş paneli bileşenleri, kablo ve trafo üretimindeki deneyimi, Vietnam'ın artan enerji yatırımlarında alternatif ve güvenilir bir tedarik kaynağı oluşturabilecek niteliktedir.

Elektronik ve elektrik sektörü açısından Vietnam, küresel üretim ağlarının merkezlerinden biri haline gelmiştir. Çok uluslu firmaların ülkede kurduğu üretim tesisleri sayesinde Vietnam, tüketici elektroniği, telekomünikasyon ekipmanları ve endüstriyel elektronik alanlarında güçlü bir montaj ve üretim üssü konumundadır. Ancak bu yapı büyük ölçüde dışa bağımlı ara malı ve bileşen tedarikine dayanmaktadır. Vietnam yönetimi, katma değeri yüksek üretimi artırmak ve yerel tedarik zincirlerini güçlendirmek amacıyla teknoloji transferi ve çeşitlendirilmiş ortaklık arayışındadır. Bu noktada Türkiye, beyaz eşya, küçük ev aletleri, kablo, güç elektroniği ve endüstriyel elektronik alanlarındaki rekabetçi üretim kapasitesiyle Vietnam için tamamlayıcı bir ortak olabileceği değerlendirilmektedir. Türk firmalarının Vietnam pazarında daha fazla yer edinmesi, doğrudan ihracatın yanı sıra ortak üretim, teknik iş birlikleri ve Ar-Ge odaklı projelerle mümkün görünmektedir. Özellikle enerji verimliliği sağlayan ürünler, akıllı şebeke bileşenleri ve elektrikli araçlara yönelik elektronik sistemler, Türk şirketleri açısından Vietnam'da öne çıkan potansiyel alanlar arasında yer almaktadır.

Bu detaylar göz önüne alındığında Vietnam pazarı Türk ihracatçılarımız için büyük önem ve potansiyel barındırmaktadır. Bu çerçevede, söz konusu ülkeye bir heyetin düzenlenmesi uygun görülmüş olup, "Sektörel Ticaret Heyeti ve Alım Heyeti Desteklerine İlişkin Genelge" kapsamında T.C. Ticaret Bakanlığı desteği ile Elektrik ve Elektronik İhracatçıları Birliği koordinasyonunda firmalarımızın Vietnam'da bulunan potansiyel alıcılar, ithalatçılar ve



distribütör firmalar ile ikili iş görüşmesi gerçekleştirmeleri, Vietnam pazarına giriş fırsatı yakalamaları, bölgedeki sosyoekonomik ortam ve iş yapma kurallarını öğrenmeleri amacı ile 15 - 20 Aralık 2025 tarihleri arasında Vietnam'ın Ho Chi Minh City ve Hanoi şehirlerine yönelik sektörel ticaret heyeti gerçekleştirilmiştir. Heyet öncesinde hazırlık kapsamında Ticaret Müşavirimizin de katılımı ile 11 Aralık 2025 tarihinde firmalarımıza yönelik bir bilgilendirme toplantısı gerçekleştirilmiştir.

KATILIMCI FİRMA VE TEMSİLCİLERİ

NO	FİRMA	ADI SOYADI	UNVAN
1	BEMİS TEKNİK ELEKTRİK A.Ş.	EMRE ŞAHİN	EXPORT MANAGER
2	BORSAN KABLO ELEKTRİK AYDINLATMA İNŞAAT SANAYİ VE TİCARET A.Ş.	SÜLEYMAN AFŞİN KESKİN	EXPORT MANAGER
3	BORSAN KABLO ELEKTRİK AYDINLATMA İNŞAAT SANAYİ VE TİCARET A.Ş.	KORAY TOPAÇOĞLU	EXPORT SALES EXECUTIVE
4	CEFA MAKİNA SANAYİ VE TİCARET A.Ş.	ALİCAN SEVİM	BOARD MEMBER
5	EDİT ELEKTRONİK SİSTEMLER SANAYİ VE TİCARET LTD. ŞTİ.	EREN CAN TOPCU	EXPORT MANAGER
6	EMAS ELEKTROTEKNİK MAKİNA SANAYİ VE TİCARET A.Ş.	MURATCAN ARABACI	EXPORT MARKETING MANAGER
7	EMKO ELEKTRONİK SANAYİ VE TİCARET A.Ş.	MERT YAPAREL	INTERNATIONAL SALES BUSINESS DEVELOPMENT MANAGER
8	ENTES ELEKTRONİK CİHAZLAR İMALAT VE TİCARET A.Ş.	DOĞUKAN YILMAZ	AREA SALES MANAGER
9	ENTES ELEKTRONİK CİHAZLAR İMALAT VE TİCARET A.Ş.	KADİR AYDIN	INTERNATIONAL SALES MANAGER
10	EPC ENERJİ VE GÜÇ DÖNÜŞÜM SİSTEMLERİ SANAYİ VE TİCARET A.Ş.	ERTUĞRUL SÖZMEN	GENERAL MANAGER
11	EPC ENERJİ VE GÜÇ DÖNÜŞÜM SİSTEMLERİ SANAYİ VE TİCARET A.Ş.	OBED NKURIYINGOMA	PROJECT SALES EXECUTIVE
12	HİDROPAR HAREKET KONTROL TEKNOLOJİLERİ MERKEZİ SANAYİ VE TİCARET A.Ş.	İLHAM ÇELEBİ	CHIEF EXECUTIVE OFFICER
13	HİDROPAR HAREKET KONTROL TEKNOLOJİLERİ MERKEZİ SANAYİ VE TİCARET A.Ş.	TOLGA CANKURT	CHIEF EXECUTIVE OFFICER
14	İLK-EL ELEKTRİK PANO SANAYİ VE TİCARET LTD. ŞTİ.	İLKER AYDIN	GENERAL MANAGER
15	KAREL ELEKTRONİK SANAYİ VE TİCARET A.Ş.	ALPER SARIKAN	DEPUTY GENERAL MANAGER OF INDUSTRIAL OPERATIONS
16	KAREL ELEKTRONİK SANAYİ VE TİCARET A.Ş.	RAFET OKAY GÜLHAN	PURCHASING DIRECTOR
17	MİKROSAY YAZILIM VE ELEKTRONİK ENERJİ SANAYİ TİCARET A.Ş.	ENİS TERZİOĞLU	SALES ENGINEER
18	VMS ELEKTRONİK SANAYİ VE TİCARET A.Ş.	ECE DAYANIKLI	GENERAL MANGER

* NOT: EPC Enerji firmasından OBED NKURIYINGOMA ve KAREL firması heyete katılım sağlamamıştır.

GERÇEKLEŞEN PROGRAM



December 15, 2025 - Monday

Istanbul - Ho Chi Minh

02:35 - 16:30 (9h 5m)

Istanbul (IST) - Ho Chi Minh (SGN)
(Turkish Airlines / TK 162)

18:00

Transfer to **Sheraton Saigon Grand Opera Hotel**
(88 Đồng Khởi, Bến Nghé, Quận 1, Thành phố Hồ Chí Minh 71000, Vietnam)

December 16, 2025 - Tuesday

Ho Chi Minh

08:30 - 09:00

B2B MEETINGS

Registration

09:00 - 12:30

Matchmaking Session 1

(Sheraton Saigon Grand Opera Hotel, Ballroom)

12:30 - 13:30

Lunch

13:30 - 17:30

Matchmaking Session 2

(Sheraton Saigon Grand Opera Hotel, Ballroom)

19:00 - 21:00

Dinner at Moo Beef Steak

(109 Lý Tự Trọng, Phường Bến Thành, Quận 1, Thành phố Hồ Chí Minh, Vietnam)

December 17, 2025 - Wednesday

Ho Chi Minh - Hanoi

09:00 - 16:00

Individual Company Visits & Follow-up Meetings

12:00

Hotel Check-out

17:00

Transfer to Airport

20:00 - 22:05 (2h 05m)

Ho Chi Minh (SGN) - Hanoi (HAN)
(Vietnam Airlines / VN220)

23:00

Transfer to **Sofitel Legend Metropol Hotel**
(15 P. Ngô Quyền, Tràng Tiền, Hoàn Kiếm, Hà Nội 100000, Vietnam)

December 18, 2025 - Thursday

Hanoi

08:30 - 09:00

B2B MEETINGS

Registration

09:00 - 12:30

Matchmaking Session 1

(Sofitel Legend Metropol, Thang Lang)

12:30 - 13:30

Lunch

13:30 - 17:30

Matchmaking Session 2

(Sofitel Legend Metropol, Thang Lang)

December 19, 2025 - Friday

Hanoi - Istanbul

09:00 - 17:00

Company Visits & Follow-up Meetings

12:00

Hotel Check-out

19:00

Transfer to Airport

22:55 - 05:45⁺¹ (11h 15m)

Hanoi (HAN) - Istanbul (IST)
(Turkish Airlines / TK 165)

December 20, 2025 - Saturday

Istanbul

05:45

Arrival

PROGRAM DETAYLARI

15 Aralık 2025 – Pazartesi

İstanbul -> Ho Chi Minh City

Havalimanına varışı müteakip pasaport ve giriş işlemleri tamamlanmış, ardından heyetin konaklamasının ve ikili iş görüşmeleri (B2B) etkinliğinin gerçekleştirileceği Sheraton Saigon Grand Opera Hotel'e geçilmiştir. Otele varışın ardından konaklama işlemleri gerçekleştirilmiş olup, heyet üyeleri yoğun program öncesinde kısa bir dinlenme imkânı bulmuştur. Bu süreçle birlikte organizasyonun Ho Chi Minh City ayağı fiilen başlamıştır.

16 Aralık 2025 – Salı

Ho Chi Minh City

❖ Ho Chi Minh City B2B Görüşmeleri / 08:30 - 17:30

İkili iş görüşmeleri, 16 Aralık 2025 Salı günü, heyetimizin konaklamasının da gerçekleştirildiği Sheraton Saigon Grand Opera Hotel bünyesinde yer alan Ballroom salonlarında saat 08.30 itibarıyla başlamıştır. Gün boyunca planlanan görüşmeler, önceden oluşturulan program doğrultusunda sistemli ve verimli bir şekilde gerçekleştirilmiştir.

Gerçekleştirilen ikili iş görüşmeleri kapsamında Türk firmaları, Vietnam ülke pazarını yakından tanıma imkânı bulmuş; aynı zamanda hedefledikleri sektörler ve pazarlar özelinde mevcut ve potansiyel iş fırsatlarını değerlendirme şansı elde etmiştir. Bu süreçte firmalarımız, kendi ürün gruplarında faaliyet gösteren Vietnamlı muhataplarıyla birebir temas kurarak hem ürünlerini hem de firma portföylerini kapsamlı bir şekilde tanıtmaya fırsatı yakalamıştır. Ayrıca Vietnam pazarının talepleri, tüketim eğilimleri ve ticari işleyişine ilişkin önemli bilgiler edinilmiştir.

Saat 17.30'a kadar devam eden ikili iş görüşmelerine toplam **53** münferit Vietnamlı firma katılım sağlamış; Türk ve Vietnamlı firmalar arasında toplam **131** adet ikili iş görüşmesi gerçekleştirilmiştir. Söz konusu görüşmelerin, iki ülke firmaları arasında yeni iş birliklerinin geliştirilmesi ve ticari ilişkilerin güçlendirilmesi açısından önemli katkılar sunduğu değerlendirilmiştir.





İkili iş görüşmelerinin tamamlanmasının ardından, tüm heyet katılımcılarımız akşam yemeğinde bir araya gelmiş; gün boyunca gerçekleştirilen temaslara ilişkin değerlendirmeler yapılmış ve



katılımcılar arasında karşılıklı bilgi ve görüş alışverişi sağlanmıştır.

17 Aralık 2025 – Çarşamba

Ho Chi Minh -> Hanoi

❖ Ho Chi Minh City Firma Ziyaretleri

Heyet programının ikinci günü, firmalarımız hem kendi mevcut müşteri portföyleriyle birebir görüşmeler gerçekleştirmiş hem de organizasyon çerçevesinde off-site olarak önceden planlanan firma ziyaretlerine katılım sağlamıştır. Gerçekleştirilen bu temaslار sayesinde firmalarımız; potansiyel alıcılar, perakendeciler ve ithalatçı firmalar hakkında doğrudan ve yerinde bilgi edinme fırsatı bulmuş; aynı zamanda söz konusu pazardaki ticari potansiyeli daha yakından değerlendirebilmiştir. Bununla birlikte, ülkede yaygın olarak kullanılan ürün çeşitleri ve mevcut ürün portföyleri hakkında da kapsamlı bir fikir sahibi olunmuştur.



Bireysel olarak gerçekleştirilen ikili iş görüşmelerinin tamamlanmasının ardından heyetimiz, organizasyon programının ikinci durağı ve aynı zamanda ülkenin başkenti olan Hanoi şehrine geçmek üzere saat 17.00 itibarıyla havalimanına hareket etmiştir. Heyetimiz, Vietnam Airlines'a ait VN220 sefer sayılı uçuş ile Hanoi'ye ulaşmıştır. Bu seyahatle birlikte programın bir sonraki aşamasına geçilmiştir.

18 Aralık 2025 – Perşembe

Hanoi

❖ Hanoi B2B Görüşmeleri / 08:30 - 17:30

İkili iş görüşmeleri, 18 Aralık 2025 Perşembe günü, heyetimizin konaklamasının da gerçekleştirildiği Sofitel Legend Metropole Hotel bünyesinde yer alan Thang Lang salonlarında saat 08.30 itibarıyla başlamıştır. Gün boyunca planlanan görüşmeler, titizlikle hazırlanan program çerçevesinde düzenli ve verimli bir şekilde yürütülmüştür.

Gerçekleştirilen ikili iş görüşmeleri kapsamında Türk firmaları, Vietnam pazarını yakından tanıma ve hedefledikleri sektörlerdeki mevcut ve potansiyel iş fırsatlarını değerlendirme imkânı bulmuştur. Bu süreçte firmalarımız, kendi ürün gruplarında faaliyet gösteren Vietnamlı muhataplarıyla birebir temas kurarak hem ürünlerini hem de firma portföylerini detaylı şekilde tanıtmaya fırsatı elde etmiştir. Aynı zamanda Vietnam pazarının beklentileri, tüketim alışkanlıkları ve iş yapma dinamikleri hakkında doğrudan bilgi edinilmiştir.

Saat 17.30'a kadar devam eden ikili görüşmelere toplamda **33** münferit Vietnamlı firma katılım sağlamış; Türk ve Vietnamlı firmalar arasında toplam **89** adet ikili iş görüşmesi gerçekleştirilmiştir. Görüşmelerin, iki ülke firmaları arasında yeni iş birliklerinin geliştirilmesine ve ticari ilişkilerin güçlendirilmesine önemli katkı sağladığı değerlendirilmiştir.





Öte yandan, Ticaret Müşavirimiz Sn. Sanem YUMURTACI YILDIZ da görüşmeler esnasında salonda bulunmuş ve her bir Türk firmamız ile istişarelerde bulunmuştur



İkili görüşmeleri müteakip Birlik temsilcileri ile Ticaret Müşavirimiz akşam yemeğinde bir araya gelmiştir.

19 Aralık 2025 – Cuma

Hanoi, Hanoi -> İstanbul

❖ Hanoi Firma Ziyaretleri

Heyet programının son gününde, katılımcı firmalarımız hem mevcut iş ilişkilerini güçlendirmeye yönelik olarak kendi müşteri ağlarıyla doğrudan temaslarda bulunmuş hem de organizasyon kapsamında önceden planlanan saha ziyaretlerine iştirak etmiştir. Bu ziyaret ve görüşmeler aracılığıyla firmalarımız, potansiyel alıcı, perakendeci ve ithalatçı konumundaki firmaları yerinde tanıma ve iş yapma kapasitelerini doğrudan gözlemlene imkânı elde etmiştir.

Söz konusu temaslar, firmalarımızın ilgili pazardaki ticari fırsatları daha somut bir şekilde analiz edebilmesine olanak sağlarken; aynı zamanda ülkede tercih edilen ürün çeşitleri, pazarda öne çıkan ürün grupları ve mevcut ürün portföyleri hakkında detaylı bilgi edinilmesine katkı sağlamıştır. Bu sayede firmalarımız, pazara yönelik stratejilerini daha sağlıklı bir zeminde değerlendirme fırsatı bulmuştur.

Bireysel olarak gerçekleştirilen ikili iş görüşmelerinin tamamlanmasının ardından, İstanbul dönüşü için havalimanına geçilmiş olup, TK 165 uçuşu ile saat 22:55'te Hanoi'den hareket edilmiştir.



20 Aralık 2025 – Cumartesi

İstanbul

Türkiye saati ile sabah 05:45'te İstanbul'a ulaşılmıştır.

GENEL DEĞERLENDİRME

Vietnam pazarı, Türkiye'nin Asya-Pasifik bölgesine açılımında stratejik bir eşik niteliği taşımakta; elektrik ve elektronik sektörü açısından ise hem yüksek hacimli hem de yapısal olarak dönüştürücü bir "hedef pazar" olarak öne çıkmaktadır. Küresel üretim zincirlerinin Asya'da yeniden şekillendiği bir dönemde Vietnam, düşük maliyetli üretim avantajını güçlü sanayi altyapısı ve ihracat odaklı politikalarla birleştirerek bölgenin en dinamik ekonomilerinden biri haline gelmiştir.

Vietnam'ın sanayi yapısı, elektrik ve elektronik sektörünü Türk firmaları açısından özellikle kritik kılmaktadır. Ülke; tüketici elektroniği, telekomünikasyon, beyaz eşya, otomotiv elektroniği, yenilenebilir enerji, veri merkezleri ve endüstriyel üretim alanlarında güçlü ve hızla büyüyen bir üretim ekosistemine sahiptir. Başta çok uluslu elektronik üretici firmaları, kablo ve iletkenlerden güç elektroniği bileşenlerine, alçak-orta gerilim ekipmanlarından otomasyon ve kontrol sistemlerine kadar geniş bir yelpazede elektrik-elektronik girdiye ihtiyaç duymaktadır. Bu nedenle Vietnam'a yönelik elektrik-elektronik ihracatı yalnızca nihai ürün satışını değil; aynı zamanda küresel tedarik zincirlerine entegre bir ara malı ve komponent tedarikçisi olmayı da ifade etmektedir.

Vietnam'ın ithalat kompozisyonunda "kazanlar, makineler ve mekanik cihazlar" (HS 84) ile "elektrikli makine ve cihazlar" (HS 85) kalemlerinin toplamda yüksek milyar dolarlık hacimlere ulaşması, ülkenin sanayi üretimine dayalı ithalat yapısını açıkça ortaya koymaktadır. Bu yapı, Türk elektrik-elektronik üreticileri için istikrarlı, uzun vadeli ve proje bazlı iş ilişkileri kurulmasına elverişli bir zemin sunmaktadır.

Gelecek perspektifinde Türkiye ile Vietnam arasında özellikle üç ana alanda iş birliği potansiyeli öne çıkmaktadır. Birincisi, elektronik üretim ve tedarik zinciri entegrasyonudur. Türkiye'nin kalite, esnek üretim ve Avrupa standartlarına uyum avantajı; Vietnam'ın ölçek ve Asya merkezli üretim kabiliyetiyle birleştiğinde, küresel pazarlara yönelik tamamlayıcı iş modelleri geliştirilebilir. İkincisi, enerji ve dijital altyapı yatırımlarıdır. Vietnam'ın hızla artan elektrik talebi, yenilenebilir enerji projeleri, şebeke modernizasyonu ve veri merkezi yatırımları; Türk firmaları için güç elektroniği, kablo, jeneratör ve otomasyon çözümlerinde önemli fırsatlar sunmaktadır. Üçüncüsü ise üçüncü ülke pazarlarıdır. Türk ve Vietnamlı firmalar, ASEAN başta olmak üzere Asya-Pasifik bölgesindeki altyapı ve sanayi projelerinde ortak hareket ederek rekabet avantajı elde edebilir.

Sonuç olarak, Vietnam'ın sanayileşme ivmesi, elektronik üretimindeki merkezi rolü ve bölgesel ticaretteki stratejik konumu, Türkiye ile iş birliği açısından güçlü bir potansiyel ortaya koymaktadır. Türk elektrik ve elektronik firmaları, Vietnam pazarında kalıcı bir yer edinmenin yanı sıra, Vietnam merkezli üretim ve tedarik ağları üzerinden küresel pazarlara daha etkin şekilde erişim sağlayabilir. Bu çerçevede atılacak adımlar, yalnızca iki ülke arasındaki ticaret hacmini artırmakla kalmayacak; aynı zamanda Türkiye'nin Asya-Pasifik'teki stratejik ekonomik konumunu da güçlendirecektir.

Öte yandan, ihracat pazarı olarak Ho Chi Minh şehrine ağırlık verilse de Hanoi şehrinin de ciddi potansiyel barındırdığı ve göz ardı edilmemesi gerektiği; ilerleyen dönemde yapılacak faaliyetlerde de Hanoi şehrine mutlaka yer verilmesi gerektiği değerlendirilmektedir.

Diğer taraftan, alınan anket sonuçlarına göre, görüşmelerinde toplamda 220 görüşme gerçekleşmiş olup, görüşmelerden 80 tanesi olumlu sonuçlanma potansiyeli taşımaktadır.

ANKET SONUÇLARI

HO CHI MINH CITY



NO	DEĞERLENDİRME KRİTESİ	ORTALAMA
1	Ülke Uygunluğu	8,67
2	İçerik Uygunluğu	8,25
3	Maliyet Uygunluğu	8,67
4	Bilgi. Toplantı Yeterlilik	8,75
5	İş birliği Kuruluşu İlgisi	8,75
6	Firmaların Uygunluğu	7,42
7	B2B Memnuniyeti	7,08
8	Görüşülen Firma Uygunluğu	7,25
9	Ulaşım-Konak. Uygunluğu	9,08
10	Genel Değerlendirme	8,00
		X
X	Ortalama Görüşülen Firma Sayısı	10,92
X	Olumlu Olabilecek Gör. Sayısı	3,42

HANOI

NO	DEĞERLENDİRME KRİTESİ	ORTALAMA
1	Ülke Uygunluğu	8,92
2	İçerik Uygunluğu	8,75
3	Maliyet Uygunluğu	9,00
4	Bilgi. Toplantı Yeterlilik	9,08
5	İş birliği Kuruluşu İlgisi	9,33
6	Firmaların Uygunluğu	8,25
7	B2B Memnuniyeti	8,17
8	Görüşülen Firma Uygunluğu	8,50
9	Ulaşım-Konak. Uygunluğu	9,58
10	Genel Değerlendirme	8,67
		X
X	Ortalama Görüşülen Firma Sayısı	7,42
X	Olumlu Olabilecek Gör. Sayısı	3,25

HO CHI MINH CITY & HANOI (ORTALAMA)

NO	DEĞERLENDİRME KRİTESİ	ORTALAMA
1	Ülke Uygunluğu	8,79
2	İçerik Uygunluğu	8,50
3	Maliyet Uygunluğu	8,83
4	Bilgi. Toplantı Yeterlilik	8,92
5	İş birliği Kuruluşu İlgisi	9,04
6	Firmaların Uygunluğu	7,83
7	B2B Memnuniyeti	7,63
8	Görüşülen Firma Uygunluğu	7,88
9	Ulaşım-Konak. Uygunluğu	9,33
10	Genel Değerlendirme	8,33
		X
X	Ortalama Görüşülen Firma Sayısı	9,17
X	Olumlu Olabilecek Gör. Sayısı	3,33

5. MADDE

ELEKTRİK VE ELEKTRONİK İHRACATÇILARI BİRLİĞİ
KASIM 2025 - YENİ ÜYE LİSTESİ

YENİ ÜYE SAYISI	EEİB	76
FİİLİ ÜYE SAYISI (Yeni Üyeler/Cari yıl aidatını ödeyenler)		7.681
FİİLİ ÜYE SAYISI (Cari yıl borcu olan)		16.357
TOPLAM (AÇIK olanlar)		24.038

YENİ Üyelerin TG yaptığı İHRACATLAR		
EE İhracatı (FOB\$)	Toplam İhracatı (FOB\$)	EE Payı
208.859.510	363.645.038	57,43

(Yeni Üyeler/Cari yıl aidatını ödeyenler)			10MİL.\$ ÜZERİ	1-10MİL.\$	500BİN-1MİLYON \$	100BİN-500BİN \$	100BİN \$DAN AZ
ARALIK 2024 - KASIM 2025	EEİB Üzerinden Son 1 Yılda İhracat Yapan Üye Sayısı - Tüm Ürünlerden	7.131	176	881	540	1.708	3.826
	EEİB Üzerinden Son 1 Yılda İhracat Yapan Üye Sayısı - EEİB İstisgal Alanından	5.275	117	462	293	1.056	3.347
	İMMİB Üzerinden Son 1 Yılda Kesintisiz İhracat Yapan Üye Sayısı - EEİB İstisgal Alanından	638	108	298	106	104	22
OCAK - KASIM 2025	EEİB Üzerinden Cari Yılda İhracat Yapan Üye Sayısı - Tüm Ürünlerden	7.124	163	832	511	1.679	3.939
	EEİB Üzerinden Cari Yılda İhracat Yapan Üye Sayısı - EEİB İstisgal Alanından	5.214	113	439	279	1.026	3.357

Sıra	Sicil No:	Firma Unvanı	Adres	Semt	İlçe	Şehir	Telefon	Faks	E-Mail 1	E-Mail 2	E-Mail 3	E-Mail 4	WEB	İhr	İml	SON GIRIS TARİHİ *
1	333.007	ETYA RESEARCH TEKNOLOJİ ANONİM ŞİRKETİ	GÜLBAHÇE MAH.GÜLBAHÇE CAD. İYTE SİTESİ TEKNOPARK İZMİR A9 BİNASI NO: 1/44 İÇ KAPI:21		URLA	İZMİR			etyaresearch@gmail.com					E		03.11.2025
2	333.004	LTGF LOJİSTİK ANONİM ŞİRKETİ	BAHÇESEHİR 2. KISIM MAH.AYÇIÇEĞİ SK. ARTI YAPI KOPSTAR PLAZA NO: 20 İÇ KAPI NO: 13		BAŞAKŞEHİR	İSTANBUL			finance@ltgflojistik.com					E		04.11.2025
3	55.846	CANDY HOOVER EUROASİA EV GEREÇLERİ SANAYİ VE TİCARET ANONİM ŞİRKETİ	İÇERENKÖY MAH. HAL YOLU CAD. SAYAR İŞ MERKEZİ KAT.7		ATAŞEHİR	İSTANBUL	(216) 4664242	(216) 4661546	huseyin.cetinkaya@haier-europe.com				http://www.hoover.com.tr/	E	E	05.11.2025
4	333.051	ACZ ENERJİ İNOVASYON VE ARGE SANAYİ VE TİCARET LİMİTED ŞİRKETİ	ÇAMLITEPE MAH. MAHMUT TEVFIK ATAY BLV. G.ANTEP TEKNOPARK SİT. G.ANTEP TEKNOPARK APT. NO:4		ŞAHİNBEY	GAZİANTEP	(342) 0000000		aczinivasyon@gmail.com					E	E	06.11.2025
5	333.053	SUV MARİNA EKİPMANLARI SANAYİ VE TİCARET LİMİTED ŞİRKETİ	ADALET MAH. MANAS BLV. FOLKART TOWERS NO: 47B İÇ KAPI NO: 3406		BAYRAKLI	İZMİR	(232) 4580015		suvmarine@suvmarine.com				http://www.suvmarine.com	E		06.11.2025
6	333.058	TİMS GLOBAL TİCARET TURİZM EĞİTİM DANIŞMANLIK LİMİTED ŞİRKETİ	ATAŞEHİR MAH. 8001/3 SK.A-BLOK NO: 7 İÇ KAPI NO:19		ÇİĞLİ	İZMİR	(232) 4220777		ferdogan@timglobal.com.tr					E		06.11.2025
7	333.060	BULUTENERJİ ÖLÇÜM SİSTEMLERİ SANAYİ VE TİCARET LİMİTED ŞİRKETİ	AKADEMİ MAH. GÜRBULUT SK. S.Ü.TEKNOLOJİ GELİSTİRMEBÖLGESİ KONYA TEKNOKENT NO: 67		SELÇUKLU	KONYA			mustafa@ilerisoy.com.tr	ihracat@apsisdanismanlik.com			http://www.bulutenerji.com.tr	E		06.11.2025
8	333.070	TEKNOEN YAPAY ZEKA VE BİLİŞİM TEKNOLOJİLERİ ANONİM ŞİRKETİ	FEVZİCAKMAK MH. 10505. SK. NO:43		KARATAY	KONYA	(332) 2510021		destek@teknoben.com	osman@teknoben.com			http://www.teknoben.com	E	E	07.11.2025
9	333.072	BOSPHORUS SOLAR ENERJİ ANONİM ŞİRKETİ	İSTİKLALKURTPINAR OSB MAH. 12 SK. DENİMKO TEKSTİLNO: 2 /1		MURATLI	TEKİRDAĞ			serhat.aldag@bosporussolar.com					E		07.11.2025
10	333.074	HİMOİNSA TURKEY GÜÇ ÇÖZÜMLERİ SANAYİ VE TİCARET ANONİM ŞİRKETİ	SOĞANLIK YENİ MAH. ALIĞA SK. BUMERANG KARTAL NO: 8 İÇ KAPI NO:75		KARTAL	İSTANBUL			byavuz@himoinsa.com	semih@imer.com				E		07.11.2025
11	333.077	İULİA YILMAZ	BATI MAHALLESİ, MEKTEP SOKAK, NO 15 D 14		PENDİK	İSTANBUL			julia@foryap.com.tr				http://www.cashflow.com.tr	E		10.11.2025
12	333.088	CEOLİGHTİNG AYDINLATMA PROJE MÜHENDİSLİK SANAYİ VE TİCARET LİMİTED ŞİRKETİ	ADALET MAH. MANAS BLV. FOLKART TOWERS NO:39/2107		BAYRAKLI	İZMİR			ibrahim@ceolighting.com.tr					E		10.11.2025
13	333.089	BİRGÜL YORUM	AKEVLER MAH. 1063. SK. NO: 21 -23A		ESENYURT	İSTANBUL	(212) 0000000		baskimadeni@gmail.com					E		10.11.2025
14	333.094	ÖZOĞLU LOJİSTİK OTOMOTİV LİMİTED ŞİRKETİ	NİNE HATUN MAH. SEYİT ONBAŞI CD. NO:29 A		ESENLER	İSTANBUL	(212) 0000000		ozogluotomotiv@icloud.com					E		10.11.2025
15	333.095	PVTECH ENERJİ SANAYİ VE TİCARET ANONİM ŞİRKETİ	BAŞPINAR(ORGANİZE)OSB MAH. O.S.B. 5. BÖLGE 83513NOLU CAD. NO: 14		ŞEHİTKAMİL	GAZİANTEP	(342) 5011311		furkan.yildirim@pvtech.com.tr					E		10.11.2025
16	26.120	SERTUR PLASTİK ANONİM ŞİRKETİ	MURADIYE ORGANİZE SANAYİ BÖLGESİ9. OSB NO:12		YUNUS EMRE	MANİSA							www.serturplastik.com.tr	E	E	11.11.2025
17	333.096	BARGE DİŞ TİCARET LİMİTED ŞİRKETİ	19 MAYIS MAH. HALASKARGAZI CAD. ÇİFTKURT NO: 226 İÇ KAPI NO: 24		ŞİŞLİ	İSTANBUL	(212) 0000000		info@bargeglobal.com				http://www.bargegold.com	E		11.11.2025
18	333.097	FAZ GLOBAL MEDİKAL MOBİLYA KOZMETİK HIRDAVAT TİCARET LİMİTED ŞİRKETİ	ŞEHİT OSMAN AVCI MAH. 1404 CAD. BORDO LIFE RESIDENCE NO:6 İÇ KAPI NO:42		ETİMESGUT	ANKARA	(312) 0000000		aleyna.zourob.99@gmail.com					E		11.11.2025
19	333.099	NEXORA ENERJİ SİSTEM ÇÖZÜMLERİ SANAYİ VE TİCARET LİMİTED ŞİRKETİ	CUMHURİYET MAH. FATİH SULTAN MEHMET BLV. CADDE224 A BLOK NO: 41 A/A		NİLÜFER	BURSA	(224) 0000000		onur.unel@nexoraenergy.com.tr	sdilik@ri-met.com	info@ri-met.com			E		11.11.2025
20	333.107	SEÇKİN BEYAZKILINÇ-BK MEDİKAL	TATLISU MAH. HALIÇ SK. NO: 21 ÜMRANIYE		ÜMRANIYE	İSTANBUL	(216) 5945737		bkmedikal@gmail.com	kemal@protekgumruk.com.tr				E		12.11.2025
21	333.109	UP MEDICAL İÇ VE DİŞ TİCARET ANONİM ŞİRKETİ	ATAKÖY 7-8-9-10. KISIM MAH. ÇOBANÇEŞME E-5 YAN YOLCAD. NO: 16 /2 İÇ KAPI NO: 354 BAKIRKÖY/İSTANBUL		BAKIRKÖY	İSTANBUL	(212) 8533800		gurbuz.ogurlu@upmedical.com.tr	pinarkoksoya@upmedical.com.tr			https://upmedical.com.tr/tr/	E	E	12.11.2025
22	333.111	BLUE POWER KABLO ELEKTRİK AYDINLATMA SANAYİ LİMİTED ŞİRKETİ	ATATÜRK MAH. KOMSAN ÜSTÜ YOLU CAD. RESIDANCEQUALITY NO : 4 / 122		KÜÇÜKÇEKMECE	İSTANBUL	(212) 0000000		esma@kurtarici.org	aksoytemizlikkozmetik@gmail.com				E		12.11.2025
23	333.113	GENAR DİŞ TİCARET LİMİTED ŞİRKETİ	ATAEVLER MAH. BELDE SK. BAŞARAN APARTMANI NO: 20 A		NİLÜFER	BURSA	(224) 2491111		up93@gmail.com					E	E	12.11.2025
24	333.123	NEW ENERJİ ANONİM ŞİRKETİ	AHLATLIBEL MAH. 1822 SK. NO: 29		ÇANKAYA	ANKARA	(312) 0000000		onur@lmtknoloji.com					E	E	13.11.2025
25	333.132	FAME MEDYA ANONİM ŞİRKETİ	LEVENT MAH. LEVENT CAD. NO: 31		BEŞİKTAŞ	İSTANBUL	(212) 0000000		dumus@fame.tv					E		13.11.2025
26	333.133	SERDAR ERDEKLİ	DİZDARIYE MAHALLESİ BELEDİYE CADDE NO 18/2		BÜYÜKÇEKMECE	İSTANBUL	(212) 8812442		serdar@gapbilisim.net					E	E	13.11.2025
27	333.137	ATOM DENİZCİLİK ANONİM ŞİRKETİ	ESENTEPE MAH. HİKAYE SK. NO: 1 C		ŞİŞLİ	İSTANBUL	(212) 0000000		cagla.irmak@netagumruk.com					E		13.11.2025
28	333.144	TOMA DENİZCİLİK ANONİM ŞİRKETİ	ESENTEPE MAH. HİKAYE SK. NO: 1 A		ŞİŞLİ	İSTANBUL	(212) 0000000		hayri@den-ar.com					E		14.11.2025
29	333.145	PRIMA PİLLAR MEDİKAL LİMİTED ŞİRKETİ	KAYABAŞI MAH. AKZAMBAK SK. ADIM İSTANBUL B2 NO: 2		BAŞAKŞEHİR	İSTANBUL	(212) 0000000		amir.jalkan@gmail.com					E		14.11.2025
30	333.149	HÜLYA ÖZYURT	YALI MAH.6439 SK. NO:43 KAPI NO:4		KARŞIYAKA	İZMİR	(232) 4045151		su.yilmazz@outlook.com					E		14.11.2025
31	333.150	CAC MÜHENDİSLİK LİMİTED ŞİRKETİ	KUCUKBAKKALKOY MAH. VEDAT GUNYOL CAD. DEFNE SOK.FLORA OFİS REZİDANS NO.1 KAT.27 D.2702 ATASEHİR		ATAŞEHİR	İSTANBUL	(216) 1111111		info@tomomaritime.com					E		14.11.2025
32	333.169	PRIME ELEKTROMEKANİK KABİN PANO TASARIM İMALAT PAZARLAMA ANONİM ŞİRKETİ	İVEDİK OSB MAH. 1548 CAD. NO:76B		YENİMAHALLE	ANKARA			muhasabe@primeas.com.tr					E	E	17.11.2025
33	333.183	KALT ELEKTRONİK TİCARET ANONİM ŞİRKETİ	FEYZULLAH MAH. BOSTAN SK. NO:31/A		MALTEPE	İSTANBUL	(850) 2445258		batuhan.catalbas@kaltr.com				https://kaltr.com/	E		18.11.2025
34	333.187	COMAYTI BİLİŞİM TEKNOLOJİLERİ DANIŞMANLIK HİZMETLERİ LİMİTED ŞİRKETİ	FINDIKLI MAH. SERİN SK. SERİN NO: 100 İÇ KAPI NO:2		MALTEPE	İSTANBUL	(216) 5103801		salih.poyraz@comayti.com					E		18.11.2025
35	27.839	ORBİTA DİŞ TİC.LTD.STİ.	TURGUT REİS MAHALLESİ GÜLSÜM SOKAK NO 13/1 N:35-A		SULTANBEYLİ	İSTANBUL	02163114695	02163114699	info@metopelektrik.com.tr				www.metopelektrik.com.tr	E	E	19.11.2025
36	333.197	DEMİREL BAĞLANTI ELEMANLARI ELEKTRİK ENERJİ SANAYİ TİCARET LİMİTED ŞİRKETİ	MUSTAFA KEMAL MAH. 337 SK. MAVİ MARTI NO: 15		SİNCAN	ANKARA			demirelgrupenerji@gmail.com					E	E	19.11.2025
37	333.199	TECCOM PAZARLAMA TEKNOLOJİ DİŞ TİCARET LİMİTED ŞİRKETİ	HALASKARGAZI MAH. SÜLEYMAN NAZIF SK. NO: 29 -35B		ŞİŞLİ	İSTANBUL			burak@bstechnology.com.tr	arti1smmm@gmail.com				E		19.11.2025

ELEKTRİK VE ELEKTRONİK İHRACATÇILARI BİRLİĞİ
KASIM 2025 - YENİ ÜYE LİSTESİ

YENİ ÜYE SAYISI	EEİB	76
FİİLİ ÜYE SAYISI (Yeni Üyeler/Cari yıl aidatını ödeyenler)		7.681
FİİLİ ÜYE SAYISI (Cari yıl borcu olan)		16.357
TOPLAM (AÇIK olanlar)		24.038

YENİ Üyelerin TG yaptığı İHRACATLAR		
EE İhracatı (FOB\$)	Toplam İhracatı (FOB\$)	EE Payı
208.859.510	363.645.038	57,43

(Yeni Üyeler/Cari yıl aidatını ödeyenler)			10MİL.\$ ÜZERİ	1-10MİL.\$	500BİN-1MİLYON \$	100BİN-500BİN \$	100BİN \$DAN AZ
ARALIK 2024 - KASIM 2025	EEİB Üzerinden Son 1 Yılda İhracat Yapan Üye Sayısı - Tüm Ürünlerden	7.131	176	881	540	1.708	3.826
	EEİB Üzerinden Son 1 Yılda İhracat Yapan Üye Sayısı - EEİB İstisgal Alanından	5.275	117	462	293	1.056	3.347
	İMMİB Üzerinden Son 1 Yılda Kesintisiz İhracat Yapan Üye Sayısı - EEİB İstisgal Alanından	638	108	298	106	104	22
OCAK - KASIM 2025	EEİB Üzerinden Cari Yılda İhracat Yapan Üye Sayısı - Tüm Ürünlerden	7.124	163	832	511	1.679	3.939
	EEİB Üzerinden Cari Yılda İhracat Yapan Üye Sayısı - EEİB İstisgal Alanından	5.214	113	439	279	1.026	3.357

Sıra	Sicil No:	Firma Unvanı	Adres	Semt	İlçe	Şehir	Telefon	Faks	E-Mail 1	E-Mail 2	E-Mail 3	E-Mail 4	WEB	İhr	İml	SON GIRİŞ TARİHİ *
38	333.201	GOLDEN BORDER BRANDS GIDA İTHALAT İHRACAT TOPTAN TİCARET LİMİTED ŞİRKETİ	HASEKİ SULTAN MAH. TURGUT ÖZAL MİLLET CAD.HALE APTNO: 21/1/5		FATİH	İSTANBUL			goldenborderbrands@gmail.com					E		19.11.2025
39	333.203	FK İNŞAAT TAAHHÜT VE OTOMOTİV TİCARET VE SANAYİ LİMİTED ŞİRKETİ	ABDURRAHMAN NAFİZ GÜRMAN MAH. GENERAL ALİ RIZAGÜRCAN CAD.PLATFORM SUİT B BLOK NO:27 İÇ KAPI NO56		GÜNGÖREN	İSTANBUL			ela300ela@gmail.com	serkan.kilic@wwlturkey.com				E		19.11.2025
40	333.204	FİDAN ELEKTRONİK GÜVENLİK SİSTEMLERİ VE BİLİŞİM TEKNOLOJİLERİ SANAYİ DİŞ TİCARET LİMİTED ŞİRKETİ	FATİH MAH. ÇAVUŞBAŞI CUMHURİYET CAD. NO: 389 A		BEYKOZ	İSTANBUL	(216) 0000000		fidanguvenlikelektrik@gmail.com					E	E	19.11.2025
41	333.209	İSTANBUL LED AYDINLATMA SANAYİ DİŞ TİCARET ANONİM ŞİRKETİ	ESKİ LONDRA ASFALTI E5 ÜZERİ CİHANGİR MAHALLESİ NO:197/1/5		AVCILAR	İSTANBUL	(212) 5900972	(212) 5900976	kursatgunaydin@gmail.com	kursatgunaydin@googlemail.com			http://www.coloni.com.tr	E	E	19.11.2025
42	333.215	UNİVERSAL OTOMASYON DANIŞMANLIK BİLİŞİM SANAYİ VE TİCARET LİMİTED ŞİRKETİ	NASUH AKAR MAH. SÜLEYMAN HACIABDULLAHOĞLU CAD.NO: 43 İÇ KAPI NO: 1		ÇANKAYA	ANKARA			sedatsur@gmail.com	adembektas@gmail.com				E		19.11.2025
43	333.218	QUADRA AYDINLATMA İTHALAT VE İHRACAT ANONİM ŞİRKETİ	BAĞLARBAŞI ÇAY SOKAK CİLO APT. NO:6 KAPI NO:B		MALTEPE	İSTANBUL	(216) 2322940	(216) 2322941	project@quadraighting.com	ihracat1@alati.com				E		19.11.2025
44	333.220	CEKO ENERJİ VE DANIŞMANLIK HİZMETLERİ TİCARET LİMİTED ŞİRKETİ	RTA MAHALLESİ YALNIZ SELVİ CAD.TEKNIK YAPI UPTWINS BLOK RESİDANCE APT. NO: 5 A/127		KARTAL	İSTANBUL	(216) 7001444		info@cekoenerji.com					E		20.11.2025
45	333.225	DEMİRKAYA JENERATÖR ENERJİ İNŞAAT VE DİŞ TİCARET LİMİTED ŞİRKETİ	FERHATPAŞA MAH.50.SOK NO:25		ATAŞEHİR	İSTANBUL			info@jaguarjenerator.com					E		20.11.2025
46	333.228	A FINANS YAZILIM VE TEKNOLOJİ HİZMETLERİ ANONİM ŞİRKETİ	EĞİTİM MAH. HIZIRBEY CAD. MARMARA ÜNİVERSİTESİARGE TEKNOPARK A BLOK NO: 118 /4		KADIKÖY	İSTANBUL	(216) 2081488		muhasabe@finagotech.com.tr				https://finagotech.com.tr	E		20.11.2025
47	333.230	BESTSİSTEM KONTROL TEKNOLOJİLERİ OTOMOTİV PAZARLAMA SANAYİ VE TİCARET LİMİTED ŞİRKETİ	ATA MAH. 197 NOLU SK. NO: 7 İÇ KAPI NO: 1		GEMLİK	BURSA	(224) 5021512		fsahin@emdep.com				http://www.emdep.com	E	E	20.11.2025
48	333.248	DİNAMİK AKÜ VE ENERJİ SİSTEMLERİ SANAYİ TİCARET LİMİTED ŞİRKETİ	YAKUPLU MAH. GEÇİT SK. - NO: 17 İÇ KAPI NO: 12		BEYLİKDÜZÜ	İSTANBUL			dogan.yilmaz@dinamikaku.com.tr					E		21.11.2025
49	333.252	WINUPSUN ENERJİ PAZARLAMA ANONİM ŞİRKETİ	MALIKÖY BAŞKENT OSB MAH. 49 CAD. NO: 2		SINCAN	ANKARA			muhasabe@winupsun.com					E		24.11.2025
50	333.253	VOLUCE TEKNOLOJİ VE AYDINLATMA ÇÖZÜMLERİ LİMİTED ŞİRKETİ	KÜÇÜKYALI MERKEZ MAH. BARBAROS HAYRETTİN SK. NO 2 İÇ KAPI NO: 1		MALTEPE	İSTANBUL			vildan.karagoz@voluce.com					E		24.11.2025
51	333.256	GÜR DÜĞÜN EKİPMANLARI PAZARLAMA YAZILIM ÜRETİM VE TİCARET LİMİTED ŞİRKETİ	KÖYÜN KENDİSİ KIZILCAPINAR KÖY SOKAĞI KÜME EVLERNO: 137		BOZÜYÜK	BİLECİK			serkangur916@gmail.com				https://www.organizasyonoutlet.com/	E		24.11.2025
52	333.261	BIOTECH PLUS İLAÇ VE SAĞLIK ÜRÜNLERİ LİMİTED ŞİRKETİ	MİTHATPAŞA MAH. 212 SK. NO: 8-10 / 1		KONAK	İZMİR	(232) 0000000		firalalpdoganbuyukbay@outlook.com					E		24.11.2025
53	333.264	ÇAKIR GRUP MEDİKAL DİŞ TİCARET LİMİTED ŞİRKETİ	TAŞDELEN MAH. ŞEHİT KUBILAY CAD. MOON PARK B BLOKNO: 11 -17B İÇ KAPI NO: 42		ÇEKMEKÖY	İSTANBUL	(216) 0000000		harunbaltaci@hotmail.com	cakirtugbay@hotmail.com				E		24.11.2025
54	333.272	LOGOS ELEKTRİK EV ALETLERİ DİŞ TİCARET LİMİTED ŞİRKETİ	YAMANEVLER MAH. SİTEYOLU CAD. ANEL İŞ MERKEZİ NO 5 İÇ KAPI NO: 28		ÜMRANİYE	İSTANBUL	(216) 0000000		migor77@gmail.com	info@erguner.com.tr				E		25.11.2025
55	333.274	ARMADOR BİLİŞİM ENERJİ GIDA REKLAMCILIK SANAYİ VE TİCARET ANONİM ŞİRKETİ	19 MAYIS MAH. İNÖNÜ CAD. NO.86 NO.8		KADIKÖY	İSTANBUL	(216) 5931000		gokhan@armador.com					E	E	25.11.2025
56	333.276	İPSOFT YAZILIM VE DANIŞMANLIK HİZMETLERİ SANAYİ TİCARET LİMİTED ŞİRKETİ	ESENTEPE MAH. MİLANGAZ CAD. DUMANKAYA VİZYON A2BLOK NO: 77 /2 İÇ KAPI NO: 103		KARTAL	İSTANBUL	(216) 0000000		kevser@ipsoft.com.tr	cagatay@ipsoft.com.tr				E		25.11.2025
57	333.280	MKN GÜÇ SİSTEMLERİ VE ELEKTRONİK ÜRÜNLERİ LİMİTED ŞİRKETİ	HALİL RIFAT PAŞA MAH. YÜZER HAVUZ SK. PERPA TİC MEB BLOK NO: 1 /1 İÇ KAPI NO: 890		ŞİŞLİ	İSTANBUL	(212) 2225053	(212) 2443236	info@mkguc.com	fatih@novamusavirlik.com				E		25.11.2025
58	333.281	RAVEPI TEKNOLOJİ SİSTEMLERİ DİŞ TİCARET LİMİTED ŞİRKETİ	İHLAMUR MAH. NACAROĞLU SOK. NO:6 /3		ÜMRANİYE	İSTANBUL	(216) 0000000		ibrahim.sahinoglu2727@gmail.com					E	E	25.11.2025
59	333.289	İZGA İNŞAAT METAL DİŞ TİCARET LİMİTED ŞİRKETİ	KURTKÖY MAH. ANKARA CAD. YELKEN PLAZA NO: 289 İÇ KAPI NO: 21		PENDİK	İSTANBUL	(216) 7064085		info@izgametal.com					E	E	25.11.2025
60	333.254	KISCO YAPI TİCARET ANONİM ŞİRKETİ	YENİŞEHİR MAH. EŞREF BITLİS BLV. DUMANKAYA TREND15A NO: 5 /1 İÇ KAPI NO: 12		PENDİK	İSTANBUL	(216) 0000000		info@kisco.com.tr				http://kisco.com.tr/	E		26.11.2025
61	333.296	NTH TEKNOLOJİ ANONİM ŞİRKETİ	ORTA MAH. KINALIKAR SK. NO: 8 İÇ KAPI NO: 2		TUZLA	İSTANBUL	(216) 4442118		ithalatgroup@evofone.com				https://www.evofone.com/	E		26.11.2025
62	333.301	EMA DESIGN REKLAM SANAYİ TİCARET LİMİTED ŞİRKETİ	ÇOBANÇEŞME MAH. ÇARDAK SK. SAÇ SANAYİ SİTESİ NO:16 İÇ KAPI NO: 8		BAHÇELİEVLER	İSTANBUL	(212) 0000000	(212) 2720653	ihsan@emareklam.com					E		26.11.2025
63	333.315	ETA ARITMA ENDÜSTRİYEL SU ÇÖZÜMLERİ SANAYİ VE TİCARET LİMİTED ŞİRKETİ	YUKARI DUDULLU MAH. BAYRAK CAD. NO: 30 İÇ KAPI NO:		ÜMRANİYE	İSTANBUL	(216) 3147668	(216) 3147669	batuhan.elitas@etaaritim.com.tr	selcuk.elitas@etaaritim.com.tr	muhasabe@etaaritim.com.tr		http://www.etaaritim.com.tr	E		27.11.2025
64	333.319	GİÖEV ŞARJ İSTASYONLARI İŞLETMELERİ ANONİM ŞİRKETİ	MERKEZ MAH. KELLE İBRAHİM CAD. YALI NO:28 İÇ KAPI1		BEYKOZ	İSTANBUL	(216) 0000000		finans@dbeholding.com	ihracat@apsisdanismanlik.com				E		27.11.2025
65	333.322	MELİSİS ELEKTRİK-ELEKTRONİK YAZILIM DONANIM İNŞAAT EĞİTİM DANIŞMANLIK İTHALAT İHR.SAN.VE TİC.LTD.ŞTİ.	ÜNİVERSİTELER MAH. ŞEHİT MUSTAFA TAYYARCAN CAD.NO: 5 İÇ KAPI NO: 430		ÇANKAYA	ANKARA	(312) 2661057	(312) 2661058	muhasabe@melsis.com.tr	bsekerlisoy@melsis.com.tr			http://www.melsis.com.tr	E		28.11.2025
66	333.324	YUNUS TÜTEN	ÜÇEVLER MAH. 63.(220) SK. KÜÇÜK SAN.SİT AKIM NO: 1KAPI NO: 1		NİLÜFER	BURSA	(224) 4824005		info@yotomasyon.com.tr	aysenur@medosa.com.tr				E		28.11.2025
67	333.328	ADT TEKNİK İNŞAAT SANAYİ VE TİCARET ANONİM ŞİRKETİ	KOZA MAH. 1655. SK. AKBATI AVM C BLOK NO: 6 C İÇ KAPI NO 55		ESENYURT	İSTANBUL	(216) 5762243		yusuf@adtsaat.com.tr					E		28.11.2025
68	333.329	FTM PLASTİK ENJEKSİYON MAKİNALARI VE OTOMASYON SİSTEMLERİ YEDEK PARÇA İTH.İHR.SAN.VE TİC.LTD.ŞTİ.	MURADIYE MAH. SANAYİ (OSB) CAD. 4 NOLU İŞYERİ NO:18		YUNUS EMRE	MANİSA			info@ftmmakina.com					E		28.11.2025

ELEKTRİK VE ELEKTRONİK İHRACATÇILARI BİRLİĞİ
KASIM 2025 - YENİ ÜYE LİSTESİ

EEİB	
YENİ ÜYE SAYISI	76
FİİLİ ÜYE SAYISI (Yeni Üyeler/Cari yıl aidatını ödeyenler)	7.681
FİİLİ ÜYE SAYISI (Cari yıl borcu olan)	16.357
TOPLAM (AÇIK olanlar)	24.038

YENİ Üyelerin TG yaptığı İHRACATLAR		
EE İhracatı (FOB\$)	Toplam İhracatı (FOB\$)	EE Payı
208.859.510	363.645.038	57,43

(Yeni Üyeler/Cari yıl aidatını ödeyenler)

		10MİL.\$ ÜZERİ	1-10MİL.\$	500BİN-1MİLYON \$	100BİN-500BİN \$	100BİN \$DAN AZ	
ARALIK 2024 - KASIM 2025	EEİB Üzerinden Son 1 Yılda İhracat Yapan Üye Sayısı - <u>Tüm Ürünlerden</u>	7.131	176	881	540	1.708	3.826
	EEİB Üzerinden Son 1 Yılda İhracat Yapan Üye Sayısı - <u>EEİB İstisgal Alanından</u>	5.275	117	462	293	1.056	3.347
	İMİMB Üzerinden Son 1 Yılda Kesintisiz İhracat Yapan Üye Sayısı - <u>EEİB İstisgal Alanından</u>	638	108	298	106	104	22
OCAK - KASIM 2025	EEİB Üzerinden Cari yılda İhracat Yapan Üye Sayısı - <u>Tüm Ürünlerden</u>	7.124	163	832	511	1.679	3.939
	EEİB Üzerinden Cari yılda İhracat Yapan Üye Sayısı - <u>EEİB İstisgal Alanından</u>	5.214	113	439	279	1.026	3.357

Sıra	Sicil No:	Firma Unvanı	Adres	Semt	İlçe	Şehir	Telefon	Faks	E-Mail 1	E-Mail 2	E-Mail 3	E-Mail 4	WEB	İhr	İml	SON GIRIS TARİHİ *
69	333.330	AHA TEKNOLOJİ ANONİM ŞİRKETİ	YAKACIK ÇARŞI MAH. MİHRACE SK.NO:2-6 İÇ KAPI NO:29		KARTAL	İSTANBUL	(216) 0000000		elvan.aygun@ahateknoloji.com				http://www.ahateknoloji.com	E	E	28.11.2025
70	333.335	DEWA DIŞ TİCARET ANONİM ŞİRKETİ	ATAKENT MAH. DİCLE CAD. B BLOK NO: 13 -17D		ÜMRANIYE	İSTANBUL	(216) 5205005		evrim.aydin@caem.com.tr	info@caem.com.tr				E		28.11.2025
71	333.336	İLKADIM GLOBAL TEKNOLOJİ BİLİŞİM SANAYİ VE TİCARET ANONİM ŞİRKETİ	MAHMUTBEY MAH. 2434. SK ASLAN PLAZA NO: 132/1/51		BAĞCILAR	İSTANBUL	(212) 5555555		muhasabe@ilkadimglobal.com					E		28.11.2025
72	333.337	EMAY MAKİNA TEMSİLCİLİK TURİZM İNŞAAT TAŞIMACILIK TİCARET VE SANAYİ ANONİM ŞİRKETİ	İSMET KAPTAN MAH. ŞAİR EŞREF BLV. YÖRSAN İŞMERKEZİNO: 26 İÇ KAPI NO: 42		KONAK	İZMİR	(232) 0000000		baris.erogul@emayturizm.com					E		28.11.2025
73	333.338	DOSANEL TEKNOLOJİ EKİPMANLARI SANAYİ TİCARET LİMİTED ŞİRKETİ	MERSİNLİ MAH. GAZİLER CAD. BATI İSMERKEZİ NO: 369U		KONAK	İZMİR	(232) 0000000		mcevik15@hotmail.com	sebahattin.camci@dosanel.com	muhasabe2@dosanel.com			E		28.11.2025
74	333.339	AVIAJET WORKSHOP BİLİŞİM SANAYİ VE TİCARET LİMİTED ŞİRKETİ	KARTALTEPE MAH. YALÇIN SK. NEVBAHAR APT NO: 9 İÇ K		BAKIRKÖY	İSTANBUL	(212) 5542586		info@yasamuhasebe.com					E	E	28.11.2025
75	333.345	YENİ DEMİREL MÜHENDİSLİK İNŞAAT ELEKTRİK NAKLİYE SANAYİ VE TİCARET LİMİTED ŞİRKETİ	TORBALI MAH. AYDIN CAD. J BLOK NO: 66 İÇ KAPI NO:C		TORBALI	İZMİR	(232) 0000000		gokhan@yenidemirel.com	ayla.dural@barsan.com				E		29.11.2025
76	333.346	ÖZENDECO AYDINLATMA SANAYİ TİCARET LİMİTED ŞİRKETİ	EVLİYA ÇELEBİ MAH. BEDRETTİN SK. NO: 8 İÇ KAPI NO:2		BEYOĞLU	İSTANBUL	(212) 2555656		ozenbasar78@gmail.com	taneruludaga@gmail.com				E		29.11.2025

2025 KASIM / İSTİFA EDEN ÜYELERİN LİSTESİ

1/1

AÇIKLAMA:

ÇIKIŞ NEDENİ "İSTİFA", KENDİ İSTEĞİYLE ÜYELİKTEN AYRILMASI DURUMU

ÇIKIŞ NEDENİ "BORÇ", MEVZUAT NEDENİYLE ÜYELİĞİN ASKIYA ALINMASI DURUMU

BİRLİK ADI	İMMİB-ELEKTRİK VE ELEKTRONİK
------------	------------------------------

SAYILAR	İSTİFA	MEVZUAT	DİĞER	Toplam:
Toplam:	1	-	17	18

Toplam İHRACATI							
ÇIKIŞ NEDENİ	ÜNVAN	TCKIMLIKNO	ÜYE SİCİL	GİRİŞ TARİHİ	ÇIKIŞ TARİHİ	İL	TÜM ÜYELİK DURUMLARI
İSTİFA	İNCEKARALAR TIBBİ CİHAZLAR TİCARET A.Ş.	4770012937	12229	21.11.1997	25.11.2025	ANKARA	OAİB-MAKİNE İH(A); İMMİB-ELEKTRİK(K)
DİĞER	MEDİCİTY MEDİKAL TIBBİ CİHAZ İTHALAT İHRACAT LİMİTED ŞİRKETİ	6141540250	332953	30.10.2025	13.11.2025	İSTANBUL	İMMİB-ELEKTRİK(K)
	PANOTEK MÜHENDİSLİK OTOMASYON ELEKTRİK SANAYİ VE LİMİTED ŞİRKETİ	7211006617	333148	14.11.2025	24.11.2025	BURSA	İMMİB-ELEKTRİK(K)
	TULPARS GLOBAL LOJİSTİK SANAYİ VE TİCARET LİMİTED ŞİRKETİ	8611131753	332843	21.10.2025	04.11.2025	İSTANBUL	İMMİB-ELEKTRİK(K)
	ALPER KINALI MESUT DORAK ADI ORTAKLIĞI	0570586139	332933	27.10.2025	13.11.2025	SAKARYA	İMMİB-ELEKTRİK(K)
	CLOUD WORLD TEKNOLOJİ TİCARET ANONİM ŞİRKETİ	2111383290	333105	12.11.2025	24.11.2025	İSTANBUL	İMMİB-ELEKTRİK(K)
	İRFAN BOBİNAJ SANAYİ VE TİCARET LİMİTED ŞİRKETİ	4801213185	333196	19.11.2025	24.11.2025	MANISA	İMMİB-ELEKTRİK(K)
	GÜRSAN ENERJİ ELEKTRİK MAKİNA ANONİM ŞİRKETİ	4470416176	332944	30.10.2025	13.11.2025	İSTANBUL	İMMİB-ELEKTRİK(K)
	AK TEK ENDÜSTRİYEL ELEKTRİK MOTORLARI BOBİNAJ İNŞAAT TAHHÜT SANAYİ VE TİCARET ANONİM ŞİRKETİ	0111326757	333073	07.11.2025	24.11.2025	BURSA	İMMİB-ELEKTRİK(K)
	CENTER HEALTHCARE TIBBİ ÜRÜNLER SANAYİ TİCARET LİMİTED ŞİRKETİ	6311709397	333027	05.11.2025	24.11.2025	İSTANBUL	İMMİB-ELEKTRİK(K)
	ADELE MARİN YATÇILIK İTHALAT VE İHRACAT LİMİTED ŞİRKETİ	2951149513	332869	22.10.2025	04.11.2025	İSTANBUL	İMMİB-ELEKTRİK(K)
	BOĞAZIÇI ERİŞİMDANIŞMANLIK HİZMETLERİ SANAYİ VE TİCARET ANONİM ŞİRKETİ	1791231620	332938	28.10.2025	13.11.2025	İSTANBUL	İMMİB-ELEKTRİK(K)
	LASERTECH MEDİKAL DIŞ TİCARET LİMİTED ŞİRKETİ	6080614200	333152	14.11.2025	24.11.2025	İSTANBUL	İMMİB-ELEKTRİK(K)
	ATAŞEHİR POİNT DAĞITIM PAZARLAMA GIDA ORGANİZASYON TANITIM REKLAM ÜRÜNLERİ DIŞ TİCARET A.Ş.	0991310357	332910	24.10.2025	04.11.2025	İSTANBUL	İMMİB-ELEKTRİK(K)
	MAYA PROJE ELEKTRONİK MÜHENDİSLİK SANAYİ TİCARET LİMİTED ŞİRKETİ	6131925913	333170	18.11.2025	24.11.2025	İSTANBUL	İMMİB-ELEKTRİK(K)
	ENSARİ BAYDEMİR	42928032190	332856	21.10.2025	04.11.2025	DIYARBAKIR	İMMİB-ELEKTRİK(K)
	TRAI TEKNOLOJİ YATIRIMLARI ANONİM ŞİRKETİ	8591514577	332993	31.10.2025	13.11.2025	İSTANBUL	İMMİB-ELEKTRİK(K)
	KARA MÜZİK EDİSYON LİMİTED ŞİRKETİ	5011307294	332991	31.10.2025	13.11.2025	İSTANBUL	İMMİB-ELEKTRİK(K)

6. MADDE



ELEKTRİK VE ELEKTRONİK İHRACATÇILARI BİRLİĞİ

KASIM 2025 İHRACAT RAPORU

A. Elektrik Elektronik Sektörü İhracatı

Beyaz Eşya

Elektronik

B. Mal Grupları

Elektrik, Elektrik Üretim ve Dağıtım Ekipmanları

Kablolar

C. İlk 10 Ülke

D. Türkiye Tüm Sektörler İhracatı - İlk 10 Ülke

E. 1-22 Aralık Dönemi İhracat Rakamları

F. Elektrik Elektronik Sektörü İthalatı

TÜRKİYE GENELİ - AYLIK/KÜMÜLATİF KARŞILAŞTIRMA

Elektrik Elektronik Sektörü İhracatı



	OCAK-KASIM 2024	OCAK-KASIM 2025	SON 12 AY	2024-2025 DEĞİŞİM
FOB USD	15.477 milyon \$	16.282 milyon \$	17.785 milyon \$	5%
KG	2.194 milyon kg	2.073 milyon kg	2.275 milyon kg	-6%
BR FYT	\$7,05	\$7,85	\$7,82	11%

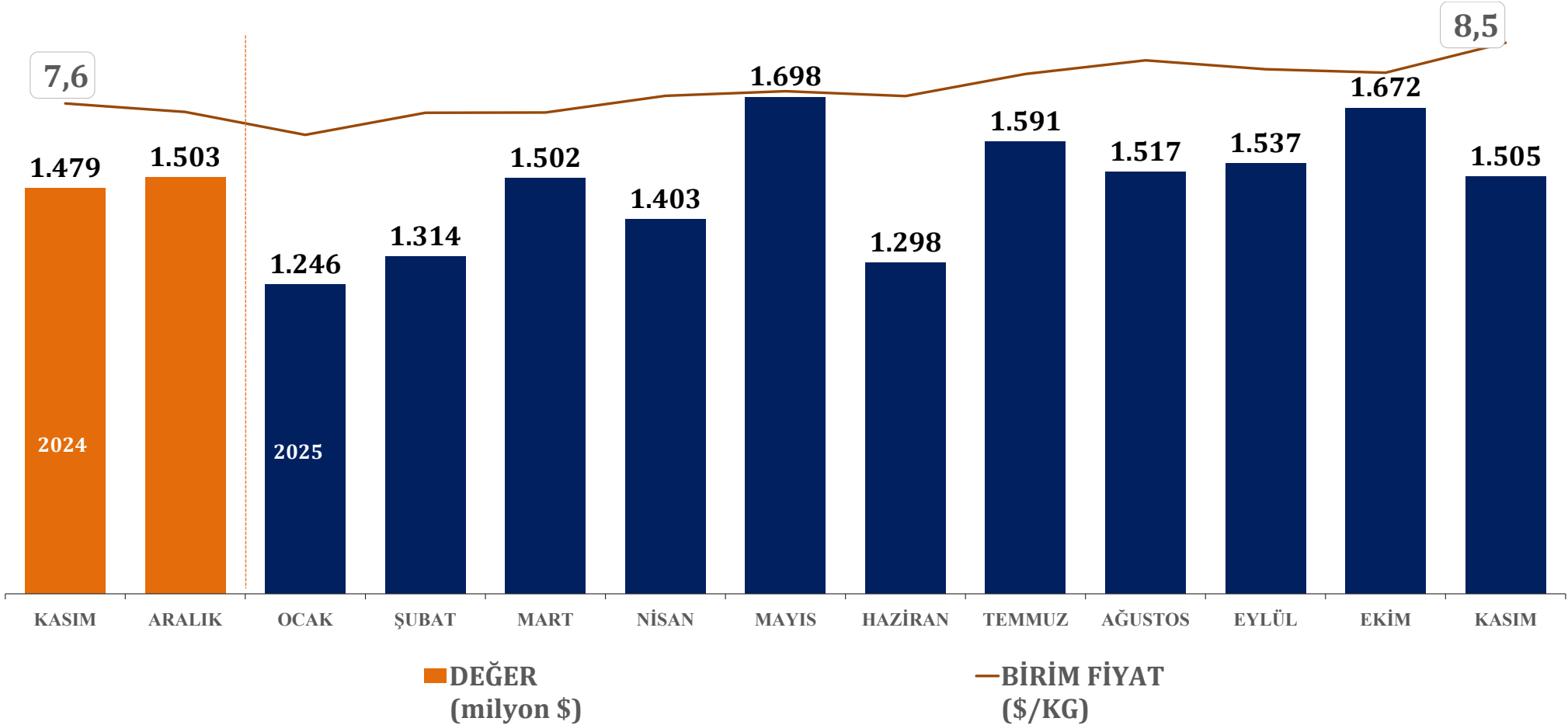

ÜLKE GRUPLARI

OCAK-KASIM 2024
15.477 milyon \$

OCAK-KASIM 2025
16.282 milyon \$

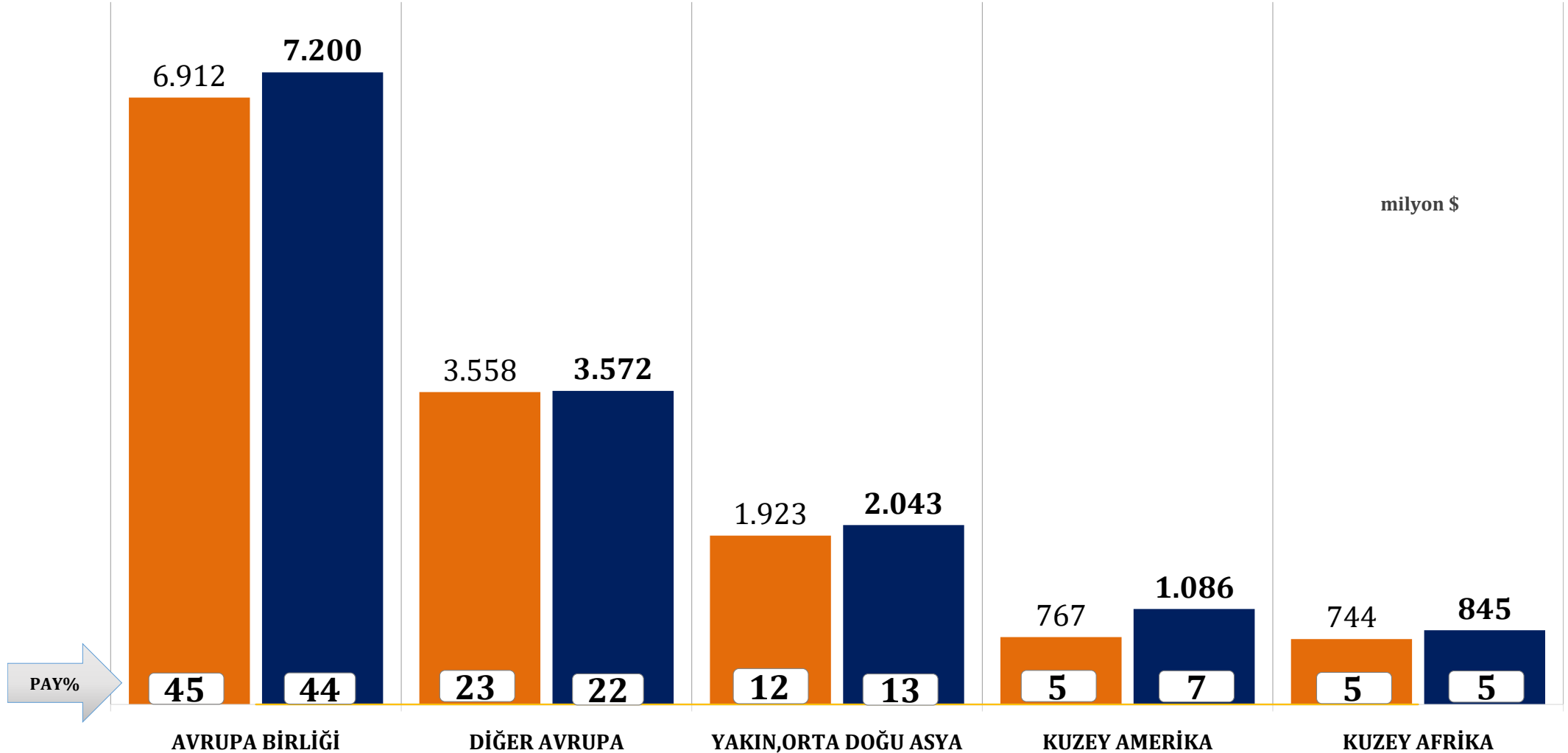

*Birleşik Krallık 2021 yılı itibari ile Diğer Avrupa ülkeleri arasında takip edilmektedir.

İLK 10 ÜLKE TOPLAMI

KASIM 2024	KASIM 2025	DEĞİŞİM
735 milyon \$	748 milyon \$	2%

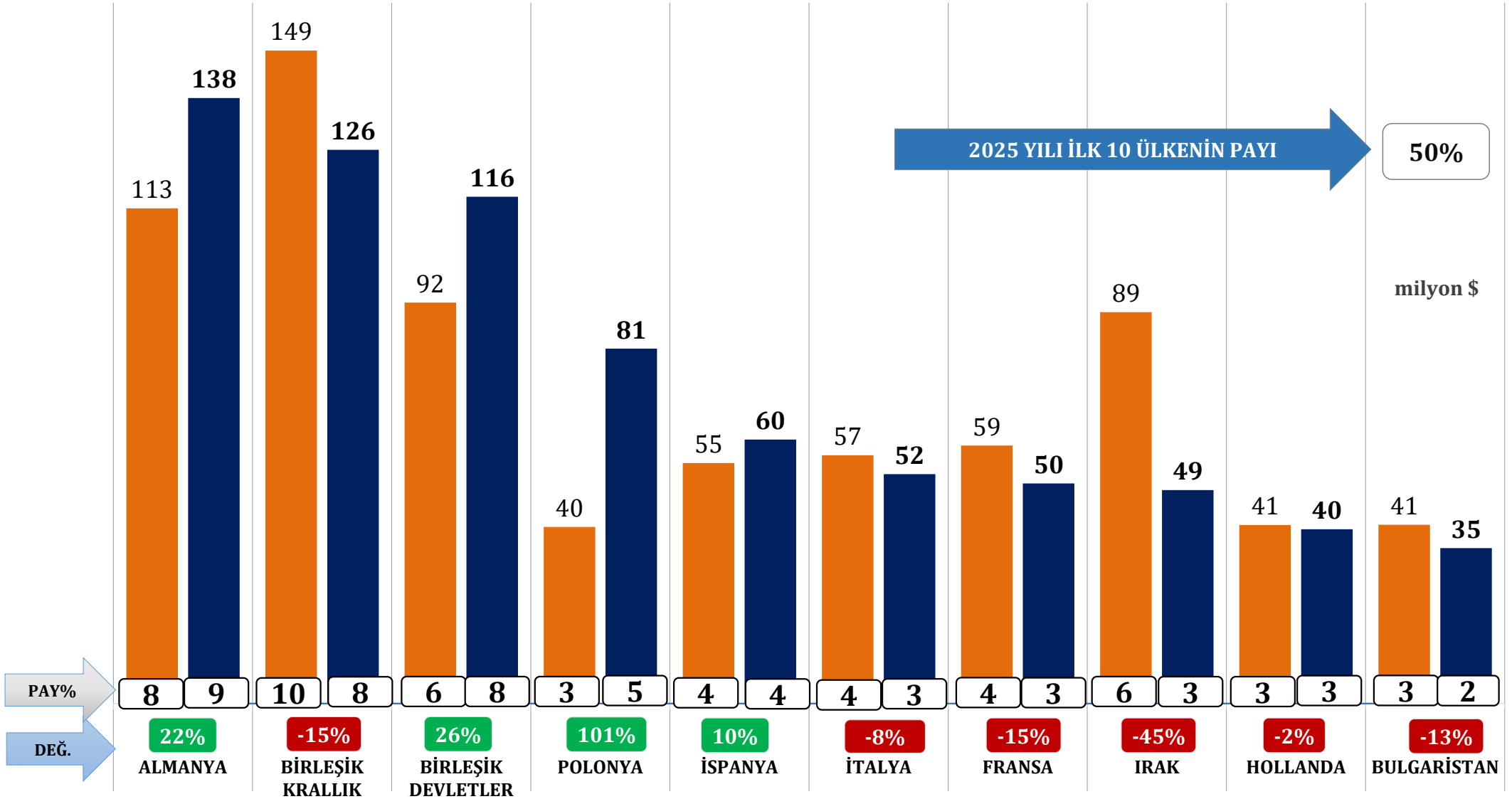

İLK 10 ÜLKE TOPLAMI

OCAK-KASIM 2024	OCAK-KASIM 2025	DEĞİŞİM
7.496 milyon \$	8.183 milyon \$	9%

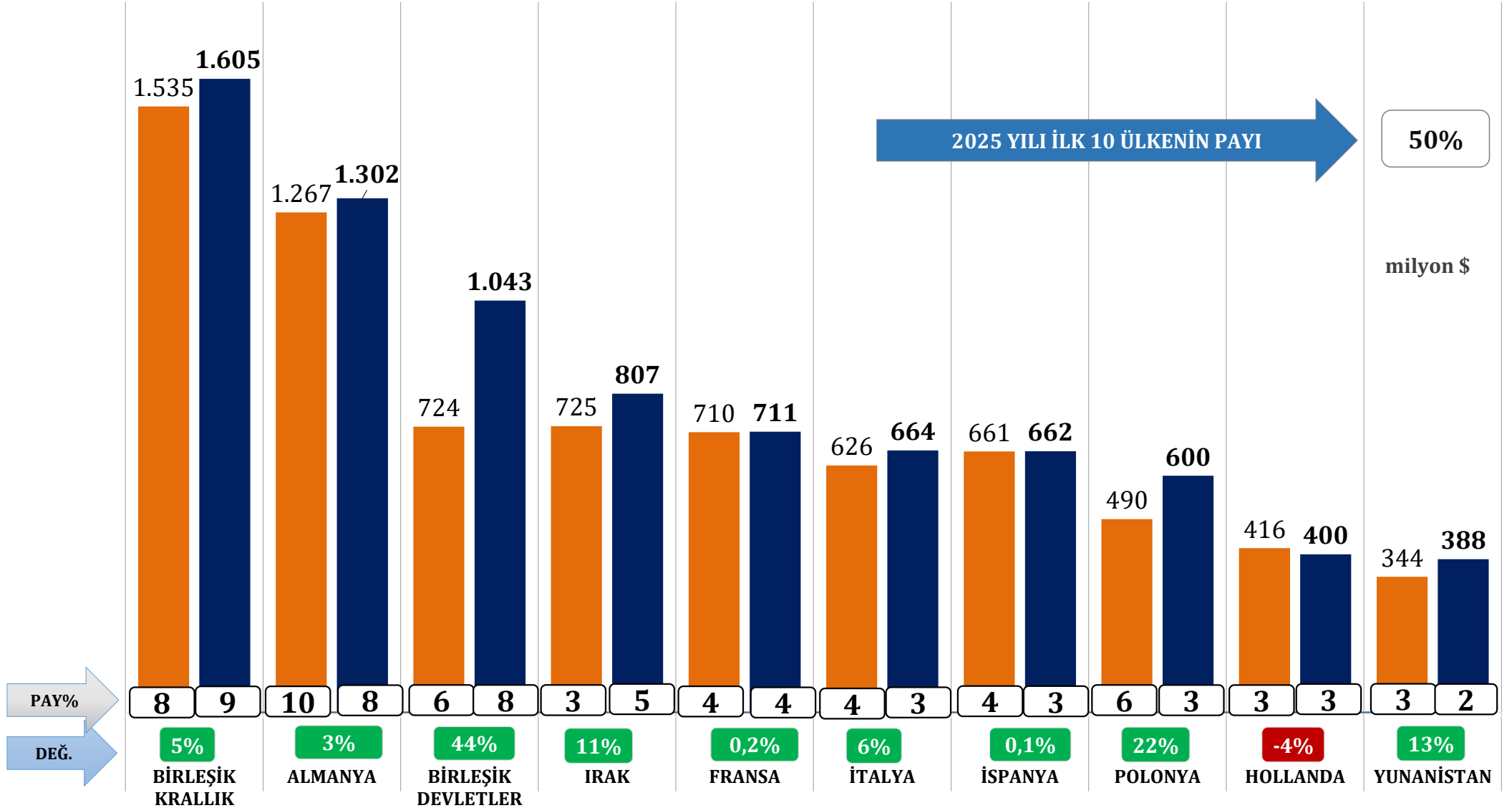

OCAK-KASIM 2025

ARTIŞ SIRALAMA			MİLYON \$		DEĞİŞİM		PAY
2024	2025	ÜLKE	2024	2025	milyon \$	%	2025
4	3	BİRLEŞİK DEVLETLER	724	1.043	320	44%	6,4%
17	11	UKRAYNA	241	374	133	55%	2,3%
8	8	POLONYA	490	600	110	22%	3,7%
20	14	BİRLEŞİK ARAP EMİRLİKLERİ	183	282	99	54%	1,7%
3	4	IRAK	725	807	82	11%	5,0%
34	21	SURİYE	128	207	79	62%	1,3%
1	1	BİRLEŞİK KRALLIK	1.535	1.605	70	5%	9,9%
30	24	TÜRKMENİSTAN	135	197	62	46%	1,2%
49	35	ÜRDÜN	59	113	54	91%	0,7%
25	22	LİBYA	152	205	53	35%	1,3%
TOPLAM			4.371	5.433	1.062	24%	33,4%

AZALIŞ SIRALAMA			MİLYON \$		DEĞİŞİM		PAY
2024	2025	ÜLKE	2024	2025	milyon \$	%	2025
10	17	RUSYA FEDERASYONU	409	232	-177	-43%	1,4%
36	223	İSRAİL	120	0	-120	-100%	0,0%
27	59	İST.DERİ SERB.BÖLGE	145	42	-103	-71%	0,3%
16	20	SUUDİ ARABİSTAN	242	210	-33	-14%	1,3%
37	40	İRAN (İSLAM CUM.)	115	92	-23	-20%	0,6%
42	45	AVUSTRALYA	90	68	-22	-25%	0,4%
23	29	GÜRCİSTAN	167	145	-22	-13%	0,9%
66	103	İŞGAL ALT.FİLİSTİN T	34	13	-21	-63%	0,1%
62	83	BANGLADEŞ	43	23	-19	-46%	0,1%
44	49	LİTVANYA	75	56	-19	-26%	0,3%
TOPLAM			1.440	880	-560	-39%	5,4%

TÜRKİYE GENELİ -KÜMÜLATİF KARŞILAŞTIRMA

Elektrik Elektronik Sektörü İhracatı - Döviz Bazında



OCAK-KASIM 2025

PARA BİRİMİ	TOPLAM FOB DÖVİZ		TOPLAM FOB USD		DEĞİŞİM		PAY 2024/2025	
	2024	2025	2024	2025	DÖVİZ	ABD \$	ABD \$	ABD \$
EURO	8.200.705.059	8.358.538.101	8.772.579.414	9.312.359.766	2%	6%	57%	57%
AMERIKAN DOLARI	4.807.178.971	5.148.193.077	4.807.178.971	5.148.193.077	7%	7%	31%	32%
İNGİLİZ STERLİNİ	901.597.482	877.977.713	1.118.329.281	1.123.569.986	-3%	0%	7%	7%
TÜRK LIRASI	14.225.384.549	16.005.857.455	528.822.362	502.542.823	13%	-5%	3%	3%
RUS RUBLESİ	11.370.147.349	6.021.305.302	122.758.614	69.829.823	-47%	-43%	1%	0%
POLONYA ZLOTISI (YENİ)	325.451.953	248.470.091	74.305.451	60.043.503	-24%	-19%	0%	0%
İSVEÇ KRONU	101.732.018	287.321.935	9.145.453	27.918.819	182%	205%	0%	0%
AVUSTRALYA DOLARI	28.518.042	25.550.713	18.095.709	16.041.684	-10%	-11%	0%	0%
ÇEK KORUNASI	292.651.257	300.123.435	11.673.278	12.584.828	3%	8%	0%	0%
İSVİÇRE FRANKI	7.285.338	3.400.661	7.801.372	4.022.938	-53%	-48%	0%	0%
KANADA DOLARI	256.089	2.129.594	178.578	1.457.683	732%	716%	0%	0%
ÇİN RENMINBİSİ	15.038.748	6.757.360	2.029.608	926.428	-55%	-54%	0%	0%
KATAR RİYALİ	5.144.844	3.133.242	1.393.982	844.361	-39%	-39%	0%	0%
SUUDI ARABİSTAN RİYALİ	1.813.043	2.532.398	475.050	670.452	40%	41%	0%	0%
BİRLEŞİK ARAP EMİRLİKLERİ DIRHEMİ	5.009.691	1.626.690	1.353.037	437.517	-68%	-68%	0%	0%
NORVEÇ KRONU	12.634.913	3.001.370	881.203	297.921	-76%	-66%	0%	0%
ROMANYA LEUSU	844.792	967.568	180.946	211.168	15%	17%	0%	0%
JAPON YENİ	5.382.560	712.400	35.759	4.445	-87%	-88%	0%	0%
IRAK DINARI	0	1.648.699	0	1.260	#SAYI/0!	#SAYI/0!	0%	0%
MACARİSTAN FORINTI	0	283.007	0	778	#SAYI/0!	#SAYI/0!	0%	0%
KUVEYT DINARI	0	0	0	0	-100%	-100%	0%	0%
GÜNEY AFRIKA RANDI	144.171	0	4.374	0	-100%	-100%	0%	0%
Genel Toplam	40.294.433.351	37.204.055.919	15.477.222.442	16.281.959.263	-8%	5%	100%	100%

A. Elektrik Elektronik Sektörü İhracatı

Beyaz Eşya

Elektronik

B. Mal Grupları

Elektrik, Elektrik Üretim ve Dağıtım Ekipmanları

Kablolar

C. İlk 10 Ülke

D. Türkiye Tüm Sektörler İhracatı - İlk 10 Ülke

E. 1-22 Aralık Dönemi İhracat Rakamları

F. Elektrik Elektronik Sektörü İthalatı

TÜRKİYE GENELİ - AYLIK KARŞILAŞTIRMA

Elektrik Elektronik Sektörü Tüm Mal Grupları İhracatı



	KASIM 2024	KASIM 2025	DEĞİŞİM
FOB USD	1.479 milyon \$	1.505 milyon \$	2%
KG	194 milyon kg	176 milyon kg	-9%
BR FYT	\$7,60	\$8,54	12%

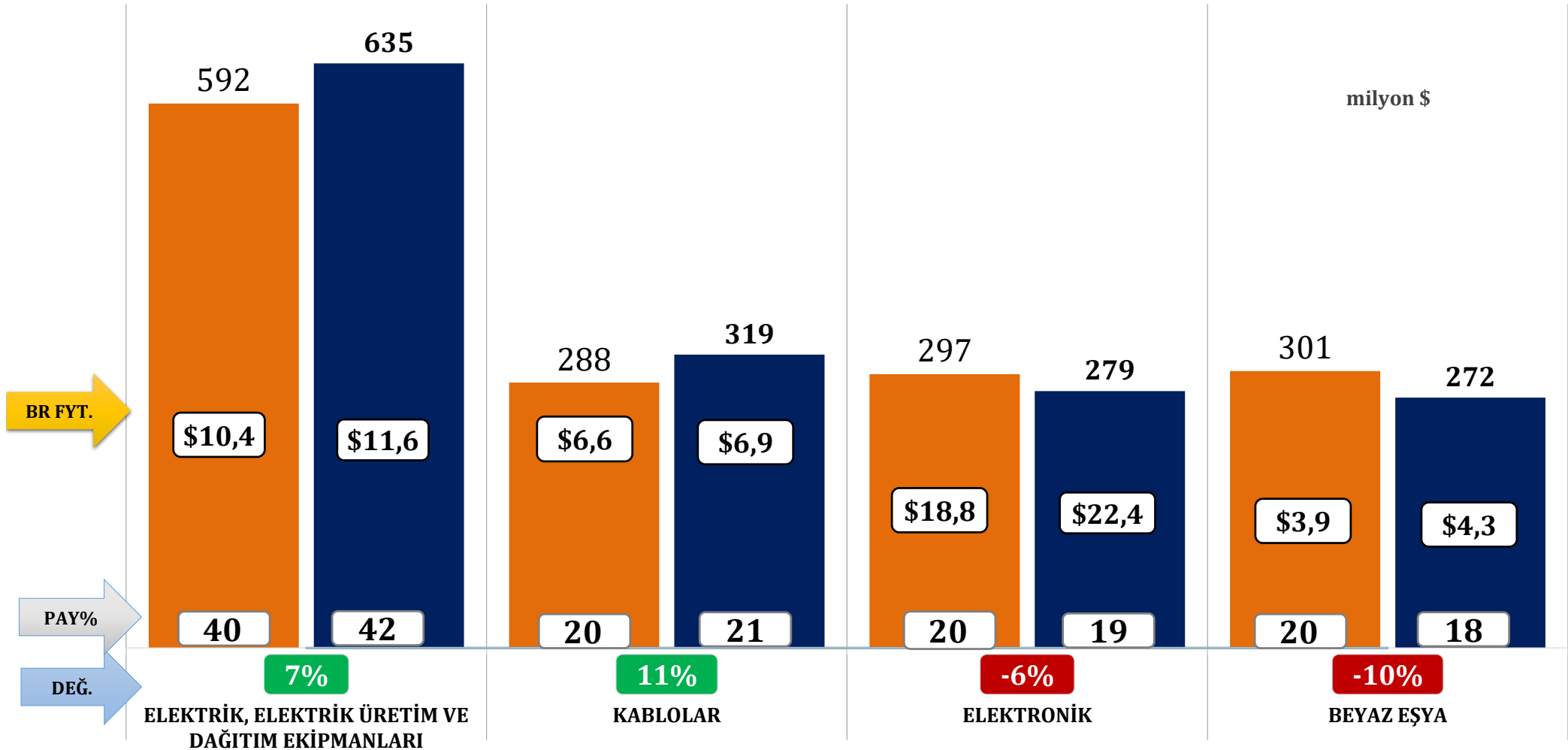

TÜRKİYE GENELİ - 2023/2024/2025 KÜMÜLATİF KARŞILAŞTIRMA

Elektrik Elektronik Sektörü Tüm Mal Grupları İhracatı



	OCAK-KASIM 2023	OCAK-KASIM 2024	OCAK-KASIM 2025	DEĞİŞİM 2023-24	DEĞİŞİM 2024-25
FOB USD	15.014 milyon \$	15.477 milyon \$	16.282 milyon \$	3%	5%
KG	2.220 milyon kg	2.194 milyon kg	2.073 milyon kg	-1%	-6%
BR FYT	\$6,76	\$7,05	\$7,85	4%	11%

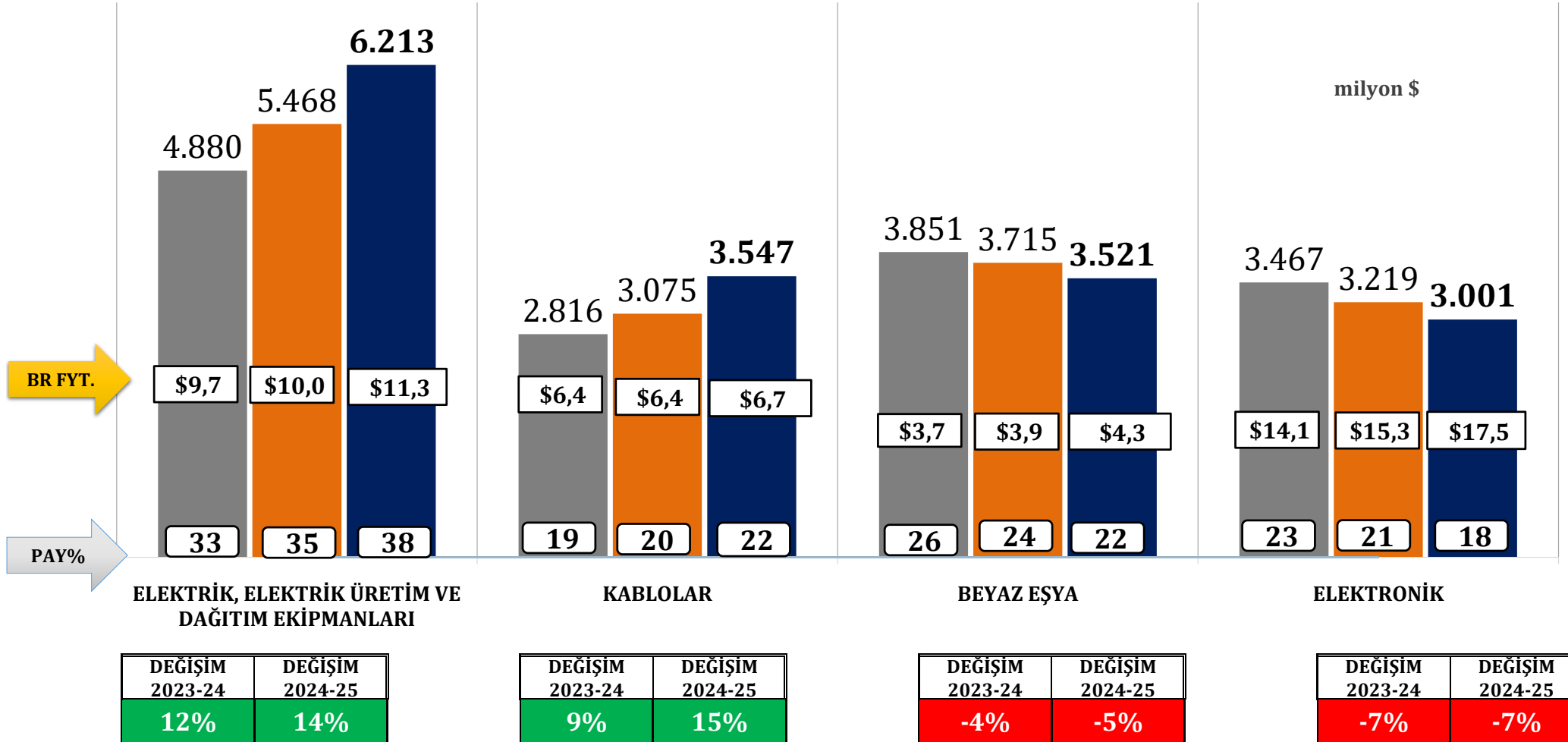

TÜRKİYE GENELİ - AYLIK KARŞILAŞTIRMA

Elektrik, Elektrik Üretim ve Dağıtım Ekipmanları İhracatı



	KASIM 2024	KASIM 2025	DEĞİŞİM
FOB USD	592 milyon \$	635 milyon \$	7%
KG	57 milyon kg	55 milyon kg	-4%
BR FYT	\$10,40	\$11,62	12%

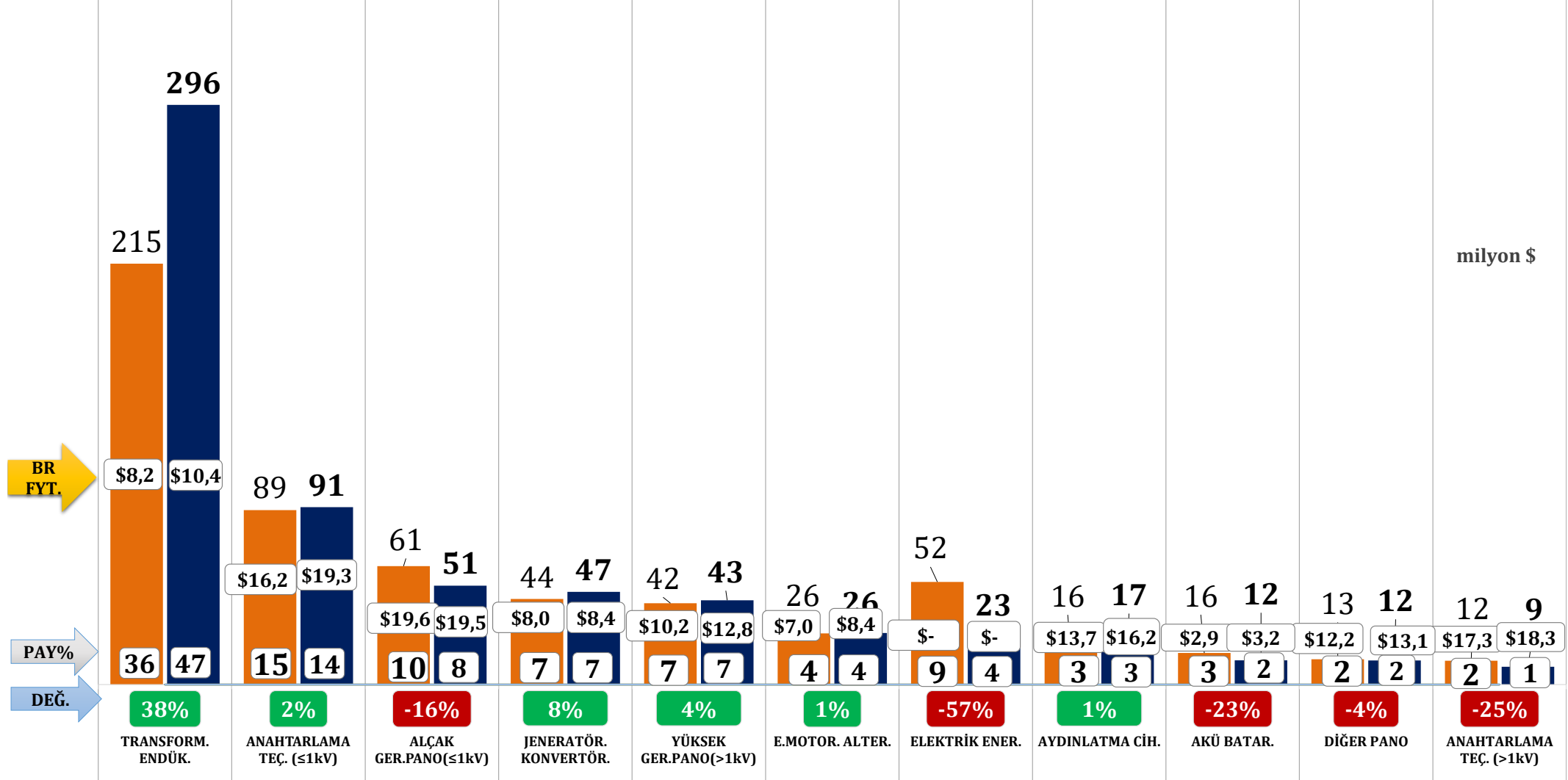

TÜRKİYE GENELİ - KÜMÜLATİF KARŞILAŞTIRMA

Elektrik, Elektrik Üretim ve Dağıtım Ekipmanları İhracatı



	OCAK-KASIM 2024	OCAK-KASIM 2025	DEĞİŞİM
FOB USD	5.468 milyon \$	6.213 milyon \$	14%
KG	550 milyon kg	550 milyon kg	0,1%
BR FYT	\$9,95	\$11,29	13%

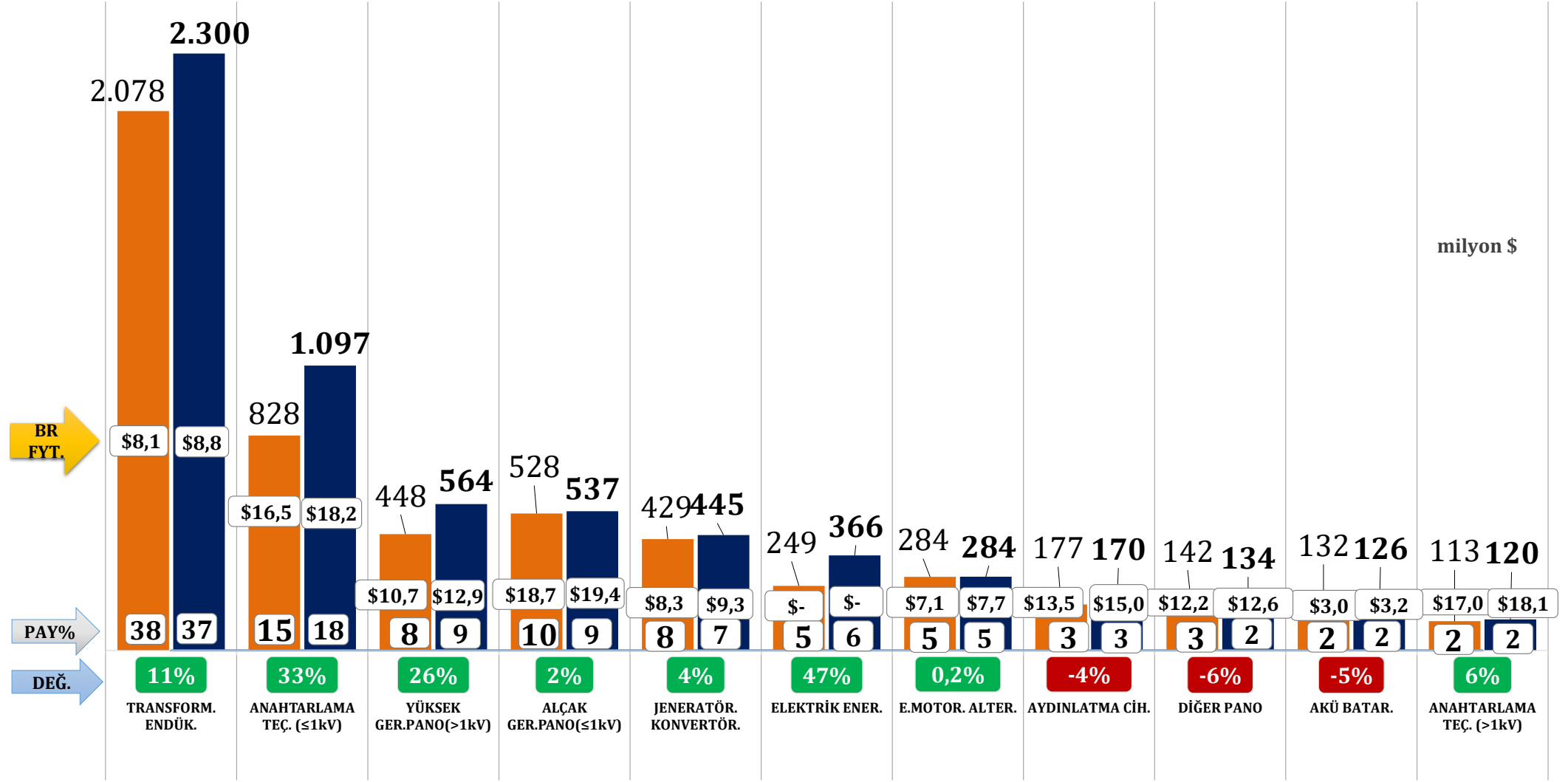

TÜRKİYE GENELİ - KÜMÜLATİF KARŞILAŞTIRMA

Elektrik, Elektrik Üretim ve Dağıtım Ekipmanları - İlk 10 Ülke



	OCAK-KASIM 2024	OCAK-KASIM 2025	DEĞİŞİM
FOB USD	2.284 milyon \$	2.934 milyon \$	28%

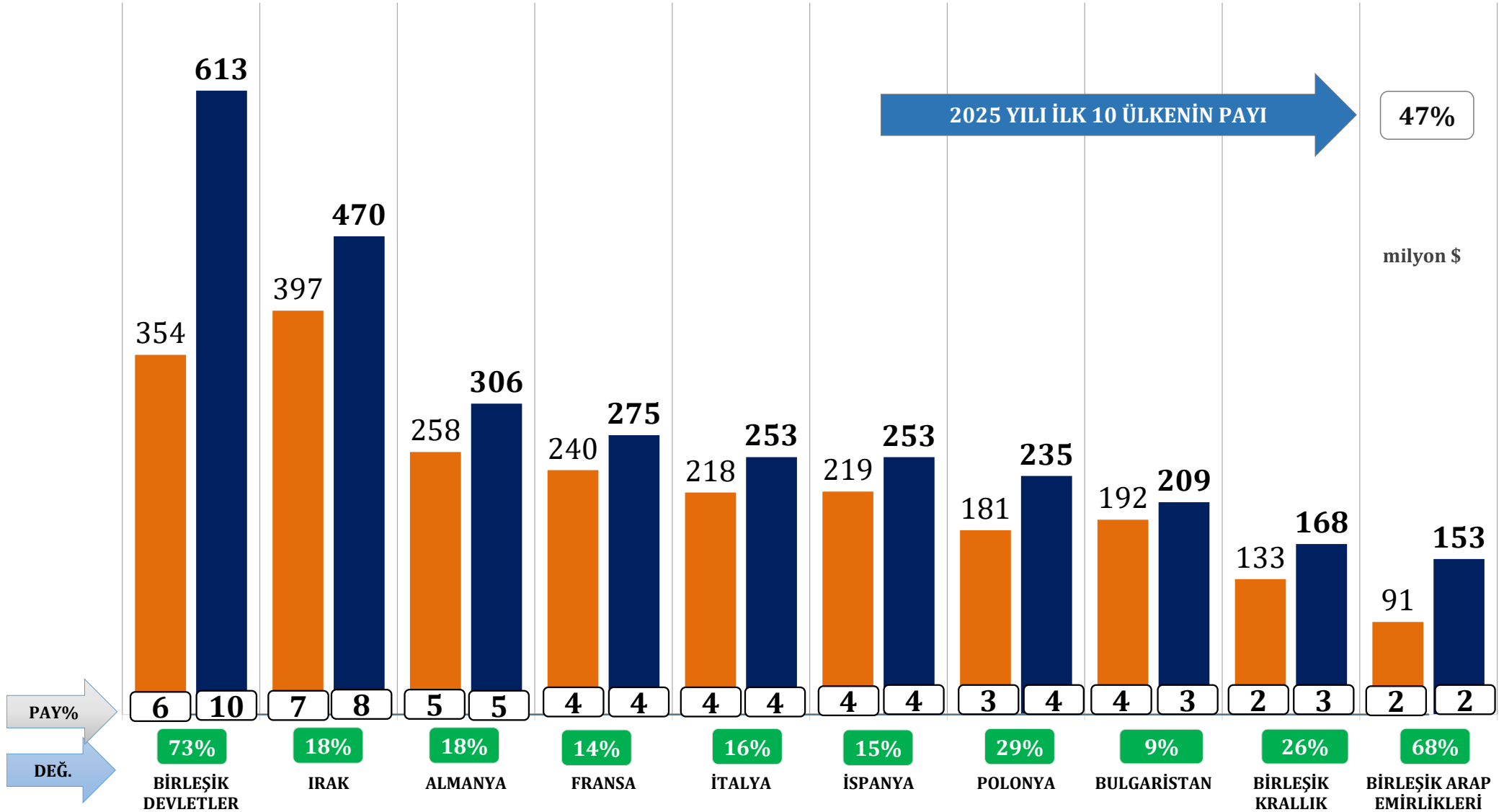

TÜRKİYE GENELİ - AYLIK KARŞILAŞTIRMA

Kablo İhracatı



	KASIM 2024	KASIM 2025	DEĞİŞİM
FOB USD	288 milyon \$	319 milyon \$	11%
KG	44 milyon kg	47 milyon kg	6%
BR FYT	\$6,59	\$6,85	4%

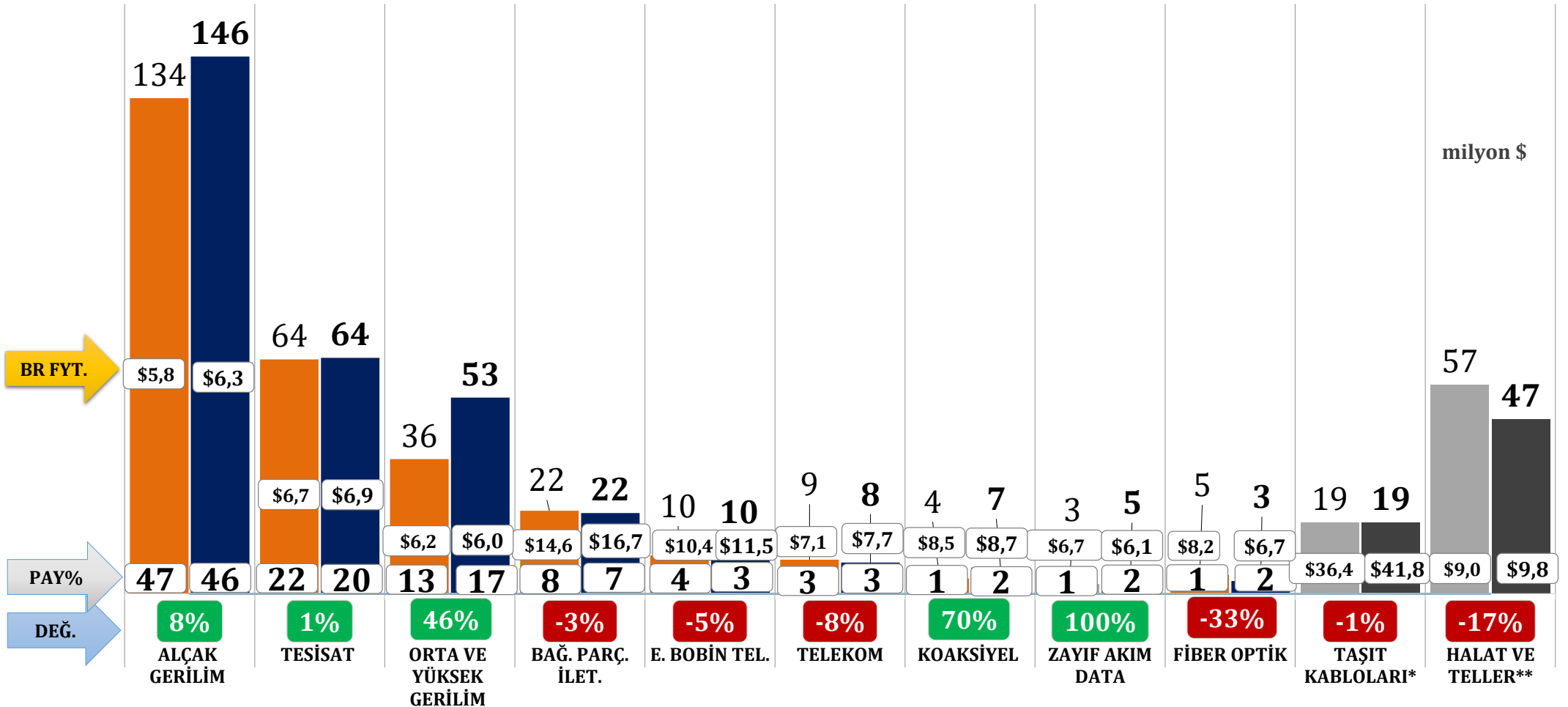

*Birlik iştigali dışında GTİPler içerdiğinden toplamlara dâhil edilmemiştir.

TÜRKİYE GENELİ - KÜMÜLATİF KARŞILAŞTIRMA

Kablo İhracatı



	OCAK-KASIM 2024	OCAK-KASIM 2025	DEĞİŞİM
FOB USD	3.075 milyon \$	3.547 milyon \$	15%
KG	478 milyon kg	526 milyon kg	10%
BR FYT	\$6,43	\$6,74	5%

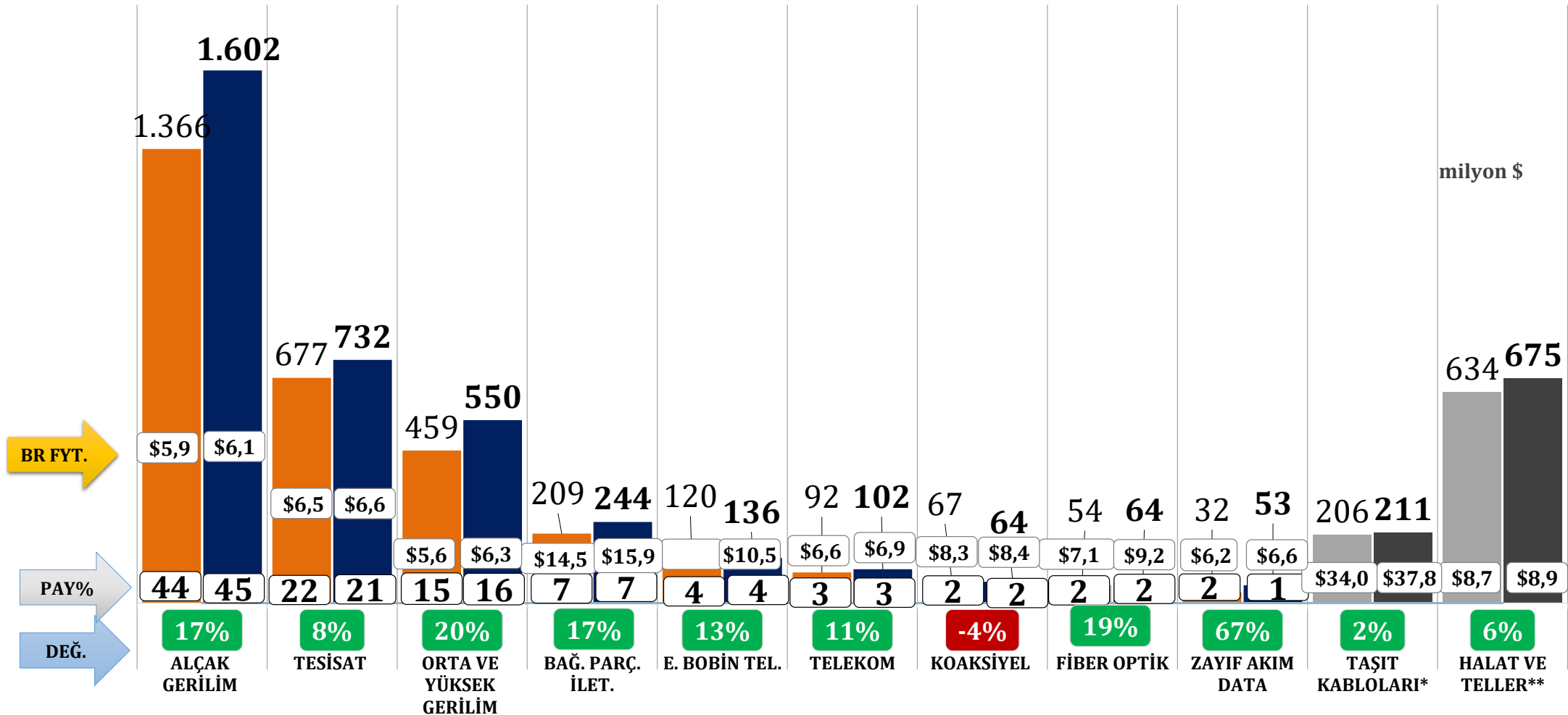

*Birlik iştigali dışında GTİPler içerdiğinden toplamlara dâhil edilmemiştir.

TÜRKİYE GENELİ - KÜMÜLATİF KARŞILAŞTIRMA

Kablo İhracatı - İlk 10 Ülke



	OCAK-KASIM 2024	OCAK-KASIM 2025	DEĞİŞİM
FOB USD	1.808 milyon \$	2.068 milyon \$	14%

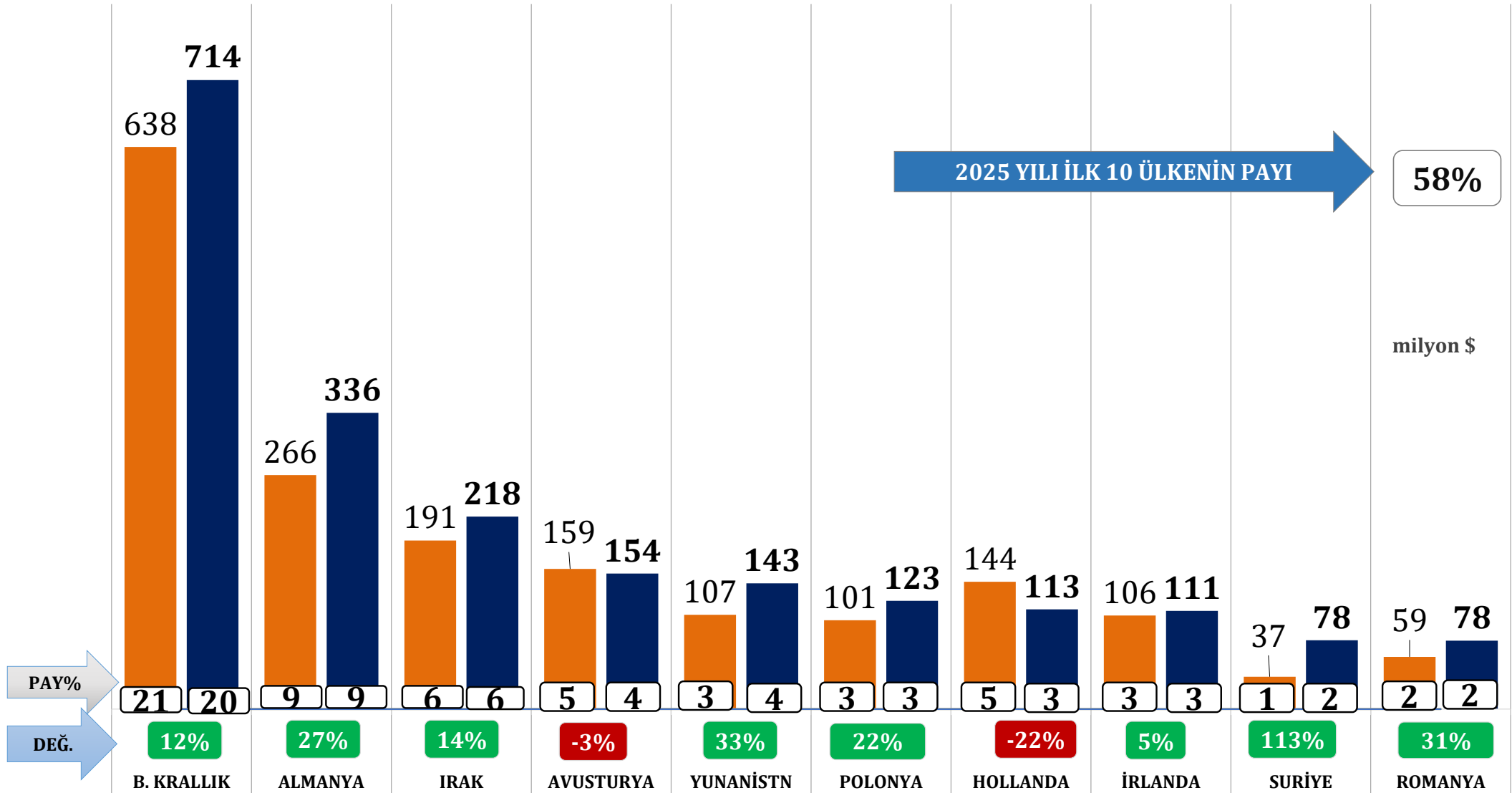

TÜRKİYE GENELİ - AYLIK KARŞILAŞTIRMA

Beyaz Eşya İhracatı



	KASIM 2024	KASIM 2025	DEĞİŞİM
FOB USD	301 milyon \$	272 milyon \$	-10%
KG	78 milyon kg	63 milyon kg	-20%
BR FYT	\$3,85	\$4,35	13%

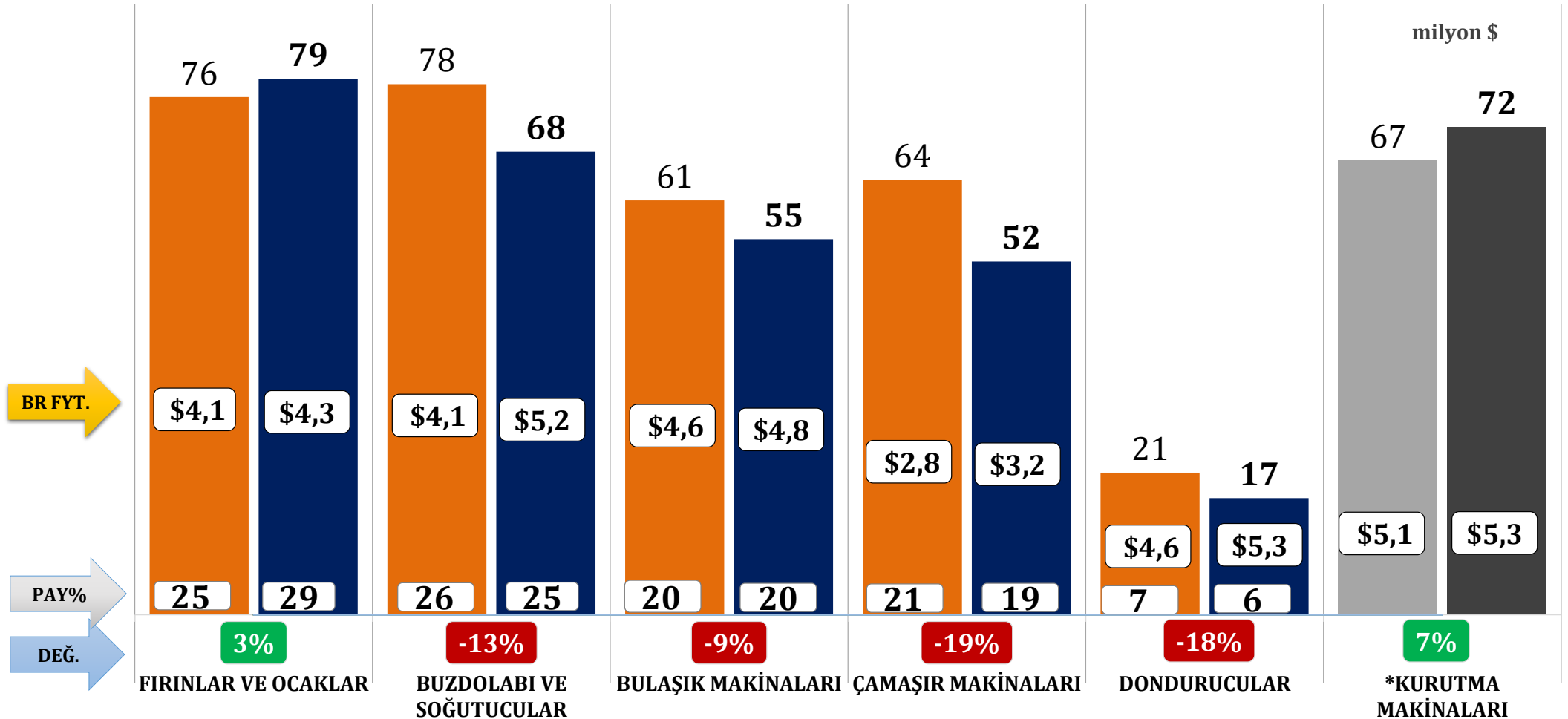

*Birlik iştigali dışında GTİPler içerdiğinden toplamlara dâhil edilmemiştir.

TÜRKİYE GENELİ - KÜMÜLATİF KARŞILAŞTIRMA

Beyaz Eşya İhracatı



	OCAK-KASIM 2024	OCAK-KASIM 2025	DEĞİŞİM
FOB USD	3.715 milyon \$	3.521 milyon \$	-5%
KG	956 milyon kg	826 milyon kg	-14%
BR FYT	\$3,89	\$4,27	10%

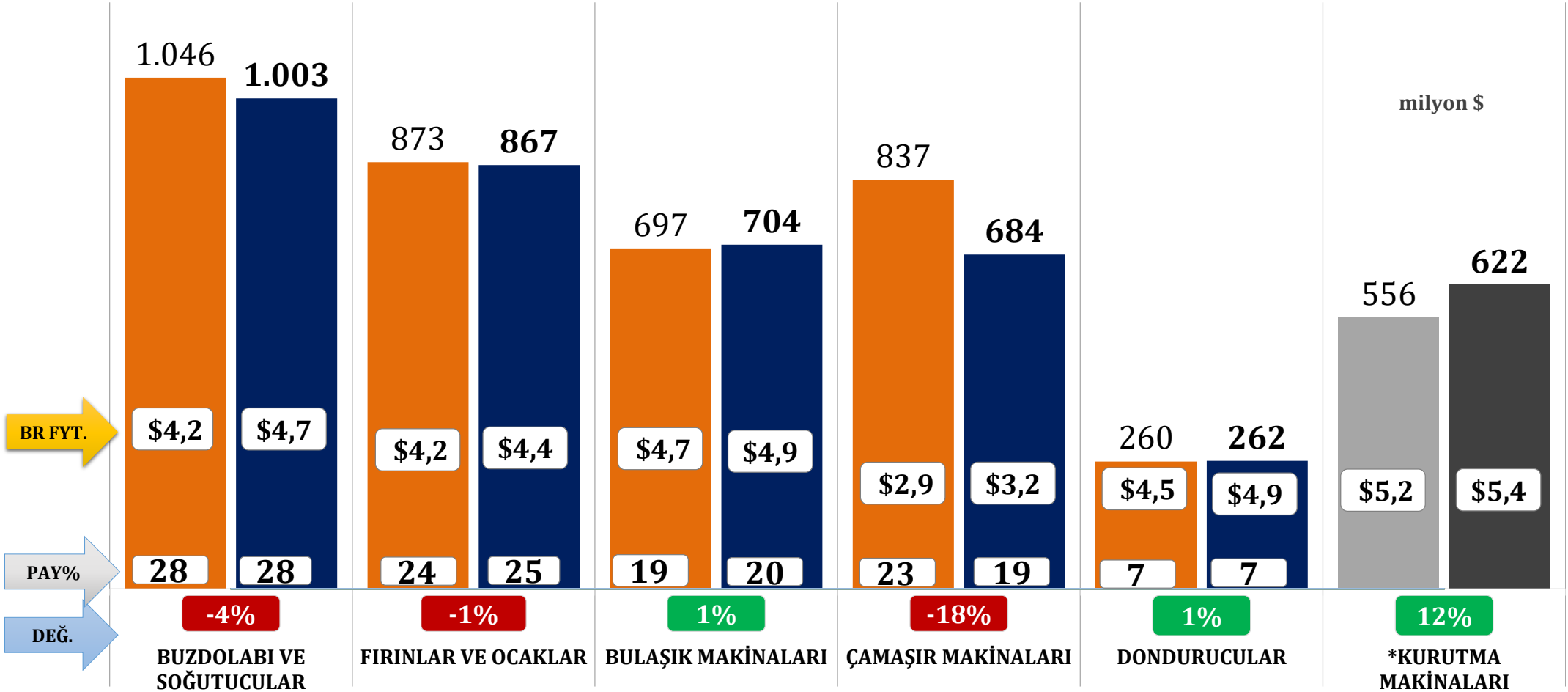

*Birlik işçigali dışında GTİPler içerdiğinden toplamlara dâhil edilmemiştir.

TÜRKİYE GENELİ - KÜMÜLATİF KARŞILAŞTIRMA

Beyaz Eşya İhracatı - İlk 10 Ülke



	OCAK-KASIM 2024	OCAK-KASIM 2025	DEĞİŞİM
FOB USD	2.200 milyon \$	2.122 milyon \$	-4%

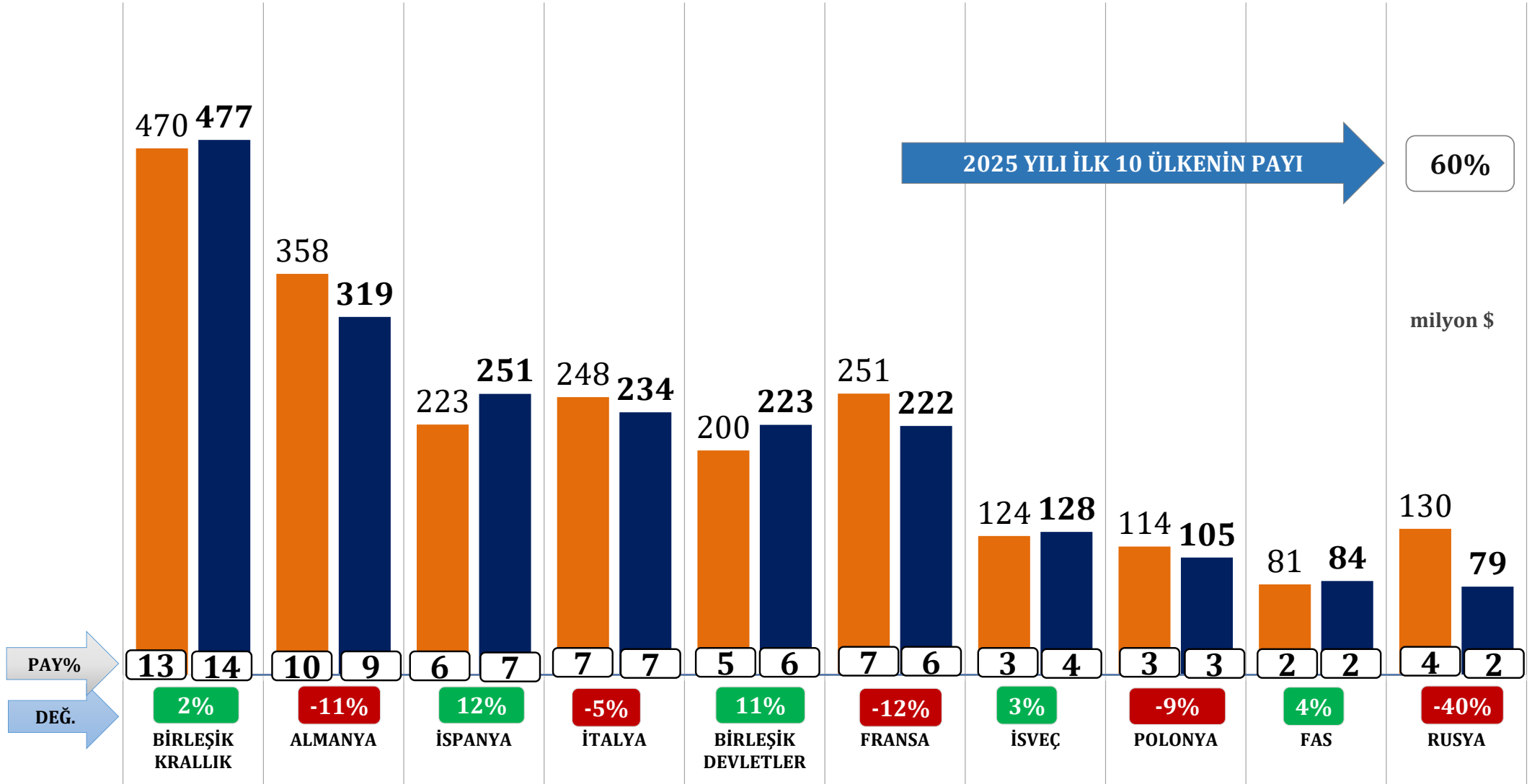

TÜRKİYE GENELİ - AYLIK KARŞILAŞTIRMA

Elektronik İhracatı



	KASIM 2024	KASIM 2025	DEĞİŞİM
FOB USD	297 milyon \$	279 milyon \$	-6%
KG	16 milyon kg	12 milyon kg	-21%
BR FYT	\$18,82	\$22,43	19%

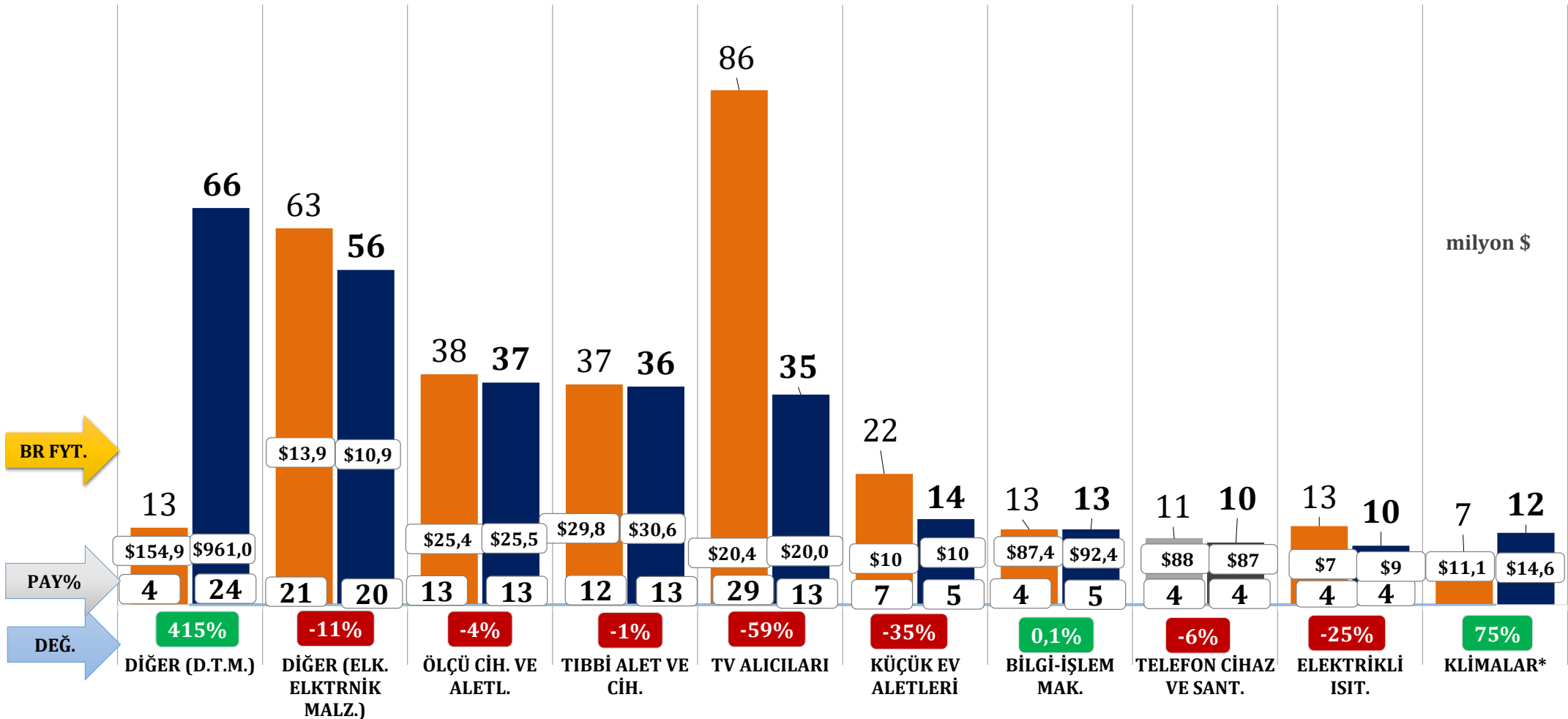

*Birlik iştigali dışında GTİpler içerdiğinden toplamlara dâhil edilmemiştir.

TÜRKİYE GENELİ - KÜMÜLATİF KARŞILAŞTIRMA

Elektronik İhracatı



	OCAK-KASIM 2024	OCAK-KASIM 2025	DEĞİŞİM
FOB USD	3.219 milyon \$	3.001 milyon \$	-7%
KG	211 milyon kg	171 milyon kg	-19%
BR FYT	\$15,29	\$17,52	15%

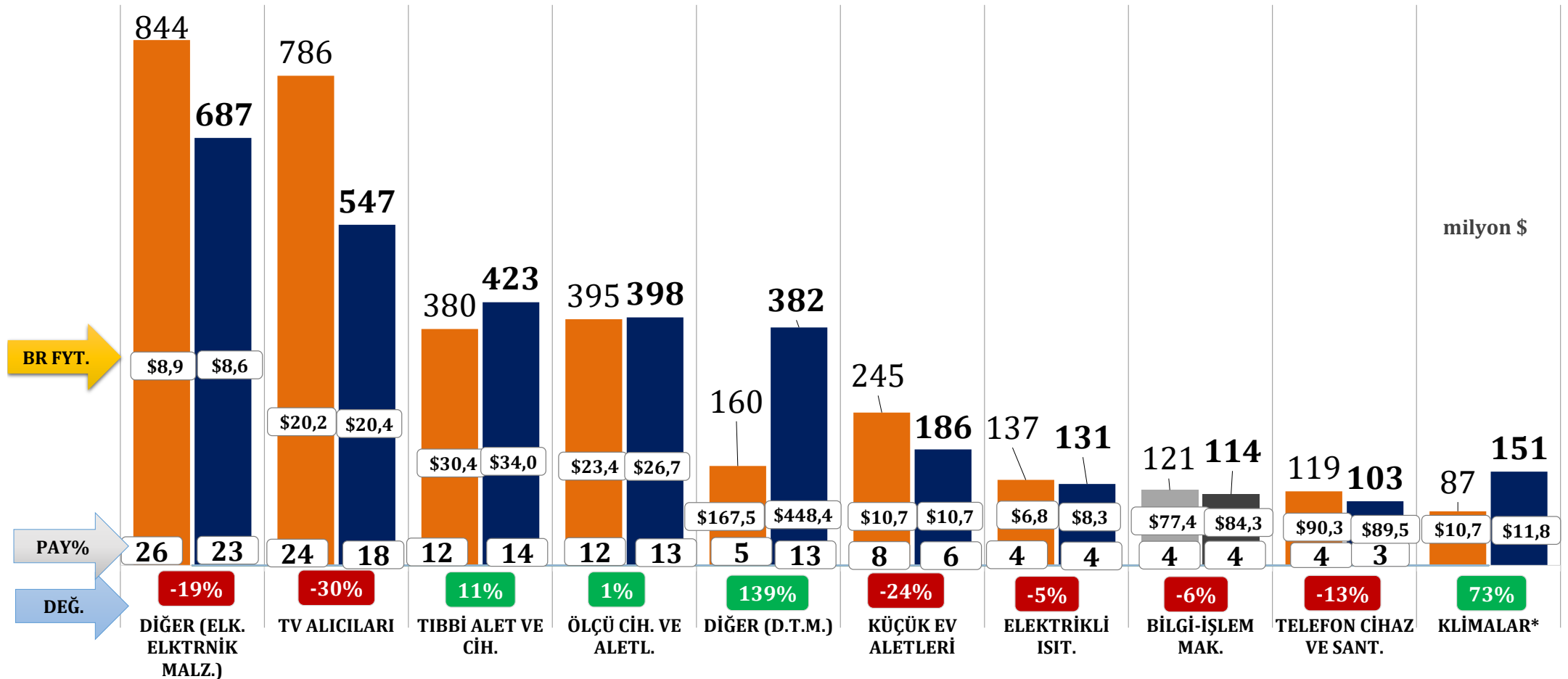

*Birlik işgalı dışında GTİpler içerdiğinden toplamlara dâhil edilmemiştir.

TÜRKİYE GENELİ - KÜMÜLATİF KARŞILAŞTIRMA

Elektronik İhracatı - İlk 10 Ülke Toplamı



	OCAK-KASIM 2024	OCAK-KASIM 2025	DEĞİŞİM
FOB USD	1.510 milyon \$	1.619 milyon \$	7%

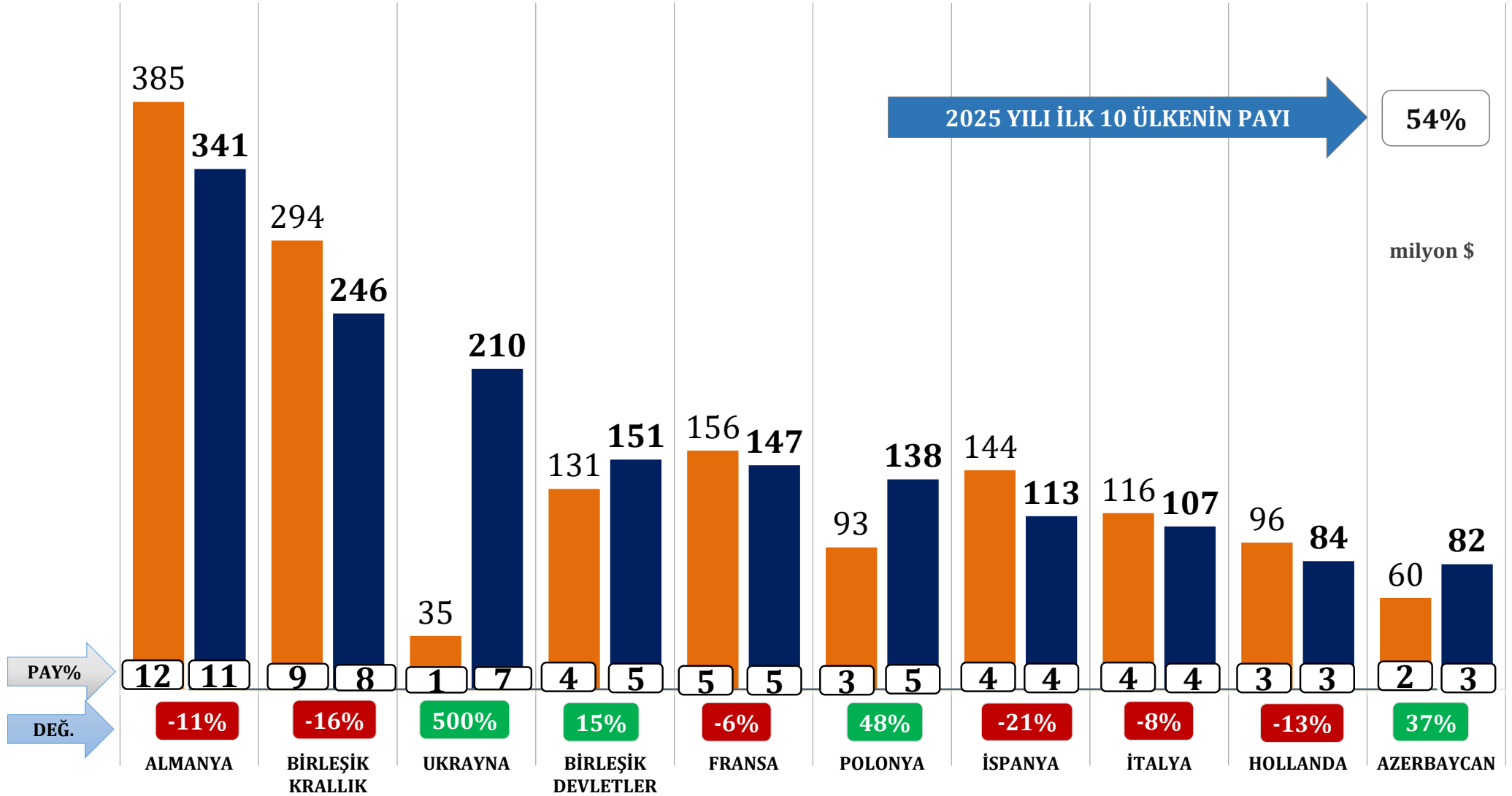

A. Elektrik Elektronik Sektörü İhracatı

Beyaz Eşya
Elektronik

B. Mal Grupları

Elektrik, Elektrik Üretim ve Dağıtım Ekipmanları
Kablolar

C. İlk 10 Ülke

D. Türkiye Tüm Sektörler İhracatı - İlk 10 Ülke

E. 1-22 Aralık Dönemi İhracat Rakamları

F. Elektrik Elektronik Sektörü İthalatı

BİRLEŞİK KRALLIK

milyon \$

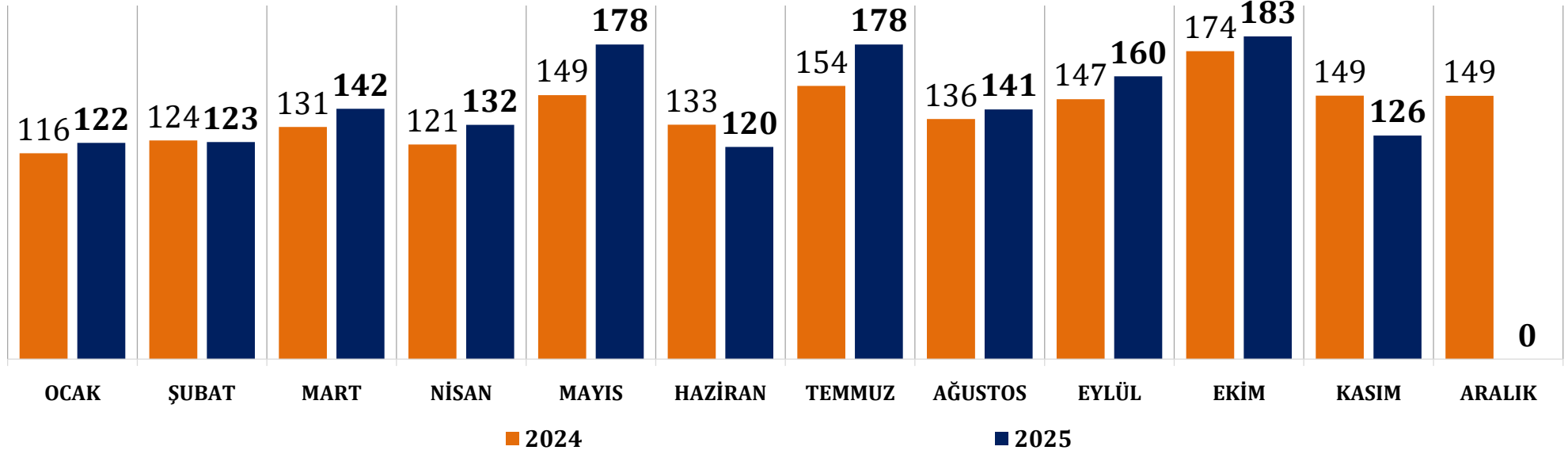

	OCAK-KASIM MİLYON USD		OCAK-KASIM MİLYON KG		DEĞİŞİM 2024-25 (%)		2025 FOB USD PAYI
	2024	2025	2024	2025	FOB USD	KG	
	1.535	1.605	274	265	5%	-3%	
KABLolar	638	714	108	115	12%	7%	44%
BEYAZ EŞYA	470	477	131	121	2%	-8%	30%
ELEKTRONİK	294	246	22	14	-16%	-36%	15%
ELK. ÜRT. DAĞ.	133	168	14	16	26%	13%	10%

İHRACATTAKİ SIRA	
2024	2025
1	1

ALMANYA

milyon \$

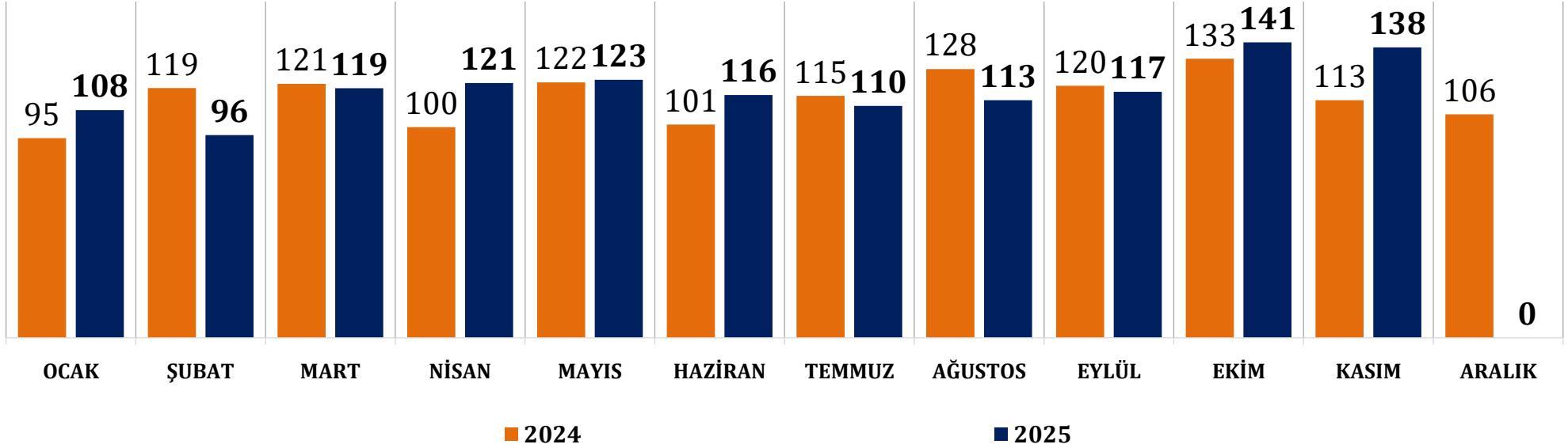

	OCAK-KASIM MİLYON USD		OCAK-KASIM MİLYON KG		DEĞİŞİM 2024-25 (%)		2025 FOB USD PAYI
	2024	2025	2024	2025	FOB USD	KG	
	1.267	1.302	178	168	3%	-5%	
ELEKTRONİK	385	341	27	24	-11%	-11%	26%
KABLOLAR	266	336	34	43	27%	28%	26%
BEYAZ EŞYA	358	319	88	69	-11%	-21%	25%
ELK. ÜRT. DAĞ.	258	306	30	32	18%	8%	23%

İHRACATTAKİ SIRA	
2024	2025
2	2

BİRLEŞİK DEVLETLER

milyon \$

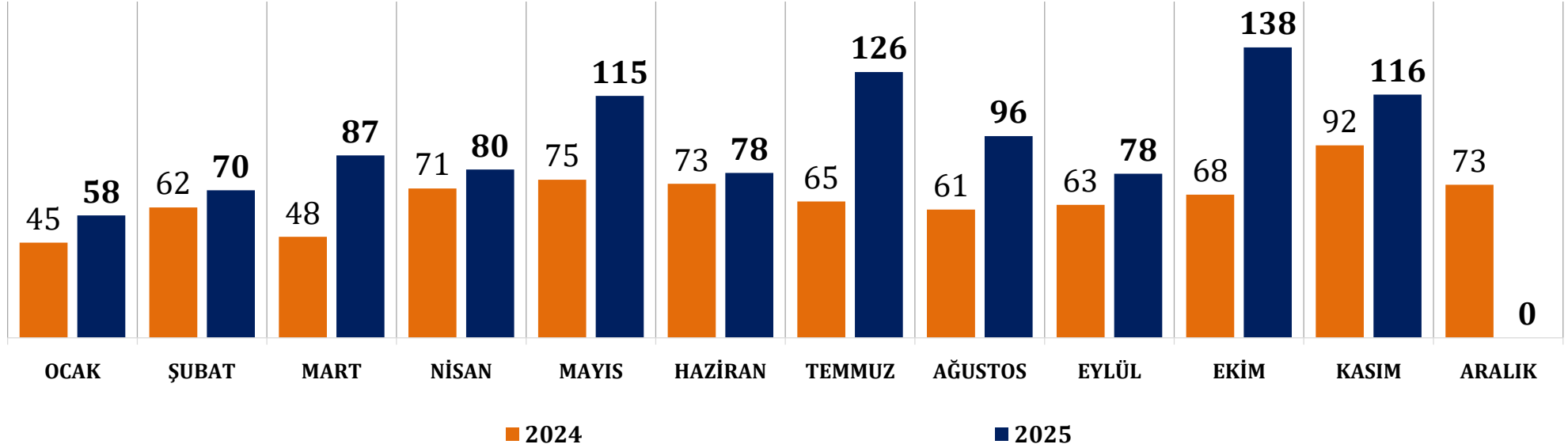

	OCAK-KASIM MİLYON USD		OCAK-KASIM MİLYON KG		DEĞİŞİM 2024-25 (%)		2025 FOB USD PAYI
	2024	2025	2024	2025	FOB USD	KG	
	724	1.043	62	66	44%	5%	
ELK. ÜRT. DAĞ.	354	613	26	31	73%	18%	59%
BEYAZ EŞYA	200	223	23	21	11%	-8%	21%
ELEKTRONİK	131	151	7	5	15%	-18%	14%
KABLOLAR	38	56	7	8	46%	21%	5%

İHRACATTAKİ SIRA	
2024	2025
4	3

IRAK

milyon \$

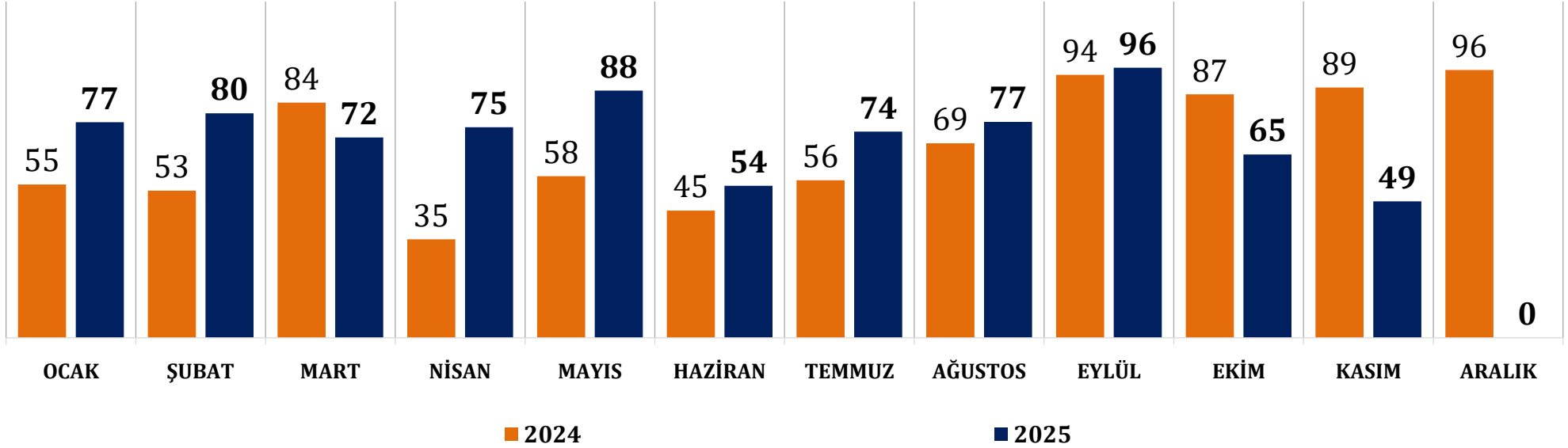

	OCAK-KASIM MİLYON USD		OCAK-KASIM MİLYON KG		DEĞİŞİM 2024-25 (%)		2025 FOB USD PAYI
	2024	2025	2024	2025	FOB USD	KG	
	725	807	98	95	11%	-3%	
ELK. ÜRT. DAĞ.	397	470	42	38	18%	-9%	58%
KABLOLAR	191	218	33	37	14%	11%	27%
BEYAZ EŞYA	78	68	19	18	-13%	-10%	8%
ELEKTRONİK	58	51	4	3	-13%	-13%	6%

İHRACATTAKİ SIRA	
2024	2025
3	4

FRANSA

milyon \$

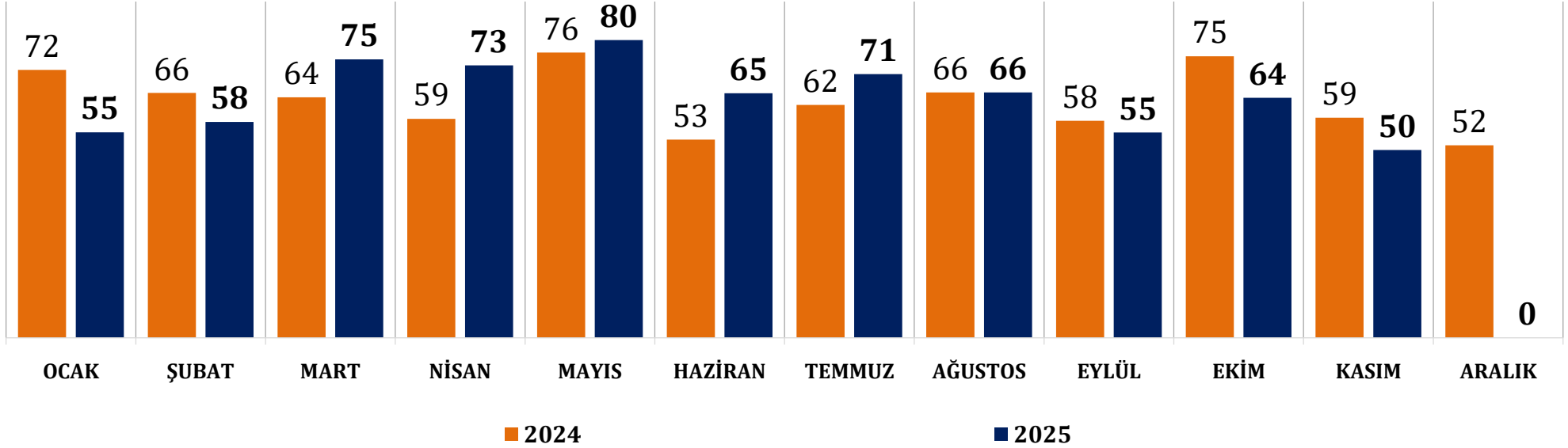

	OCAK-KASIM MİLYON USD		OCAK-KASIM MİLYON KG		DEĞİŞİM 2024-25 (%)		2025 FOB USD PAYI
	2024	2025	2024	2025	FOB USD	KG	
	710	711	104	89	0%	-14%	
ELK. ÜRT. DAĞ.	240	275	18	17	14,3%	-5%	39%
BEYAZ EŞYA	251	222	67	54	-12%	-20%	31%
ELEKTRONİK	156	147	10	9	-6%	-13%	21%
KABLolar	62	67	8	9	8%	13%	9%

İHRACATTAKİ SIRA	
2024	2025
5	5

İTALYA

milyon \$

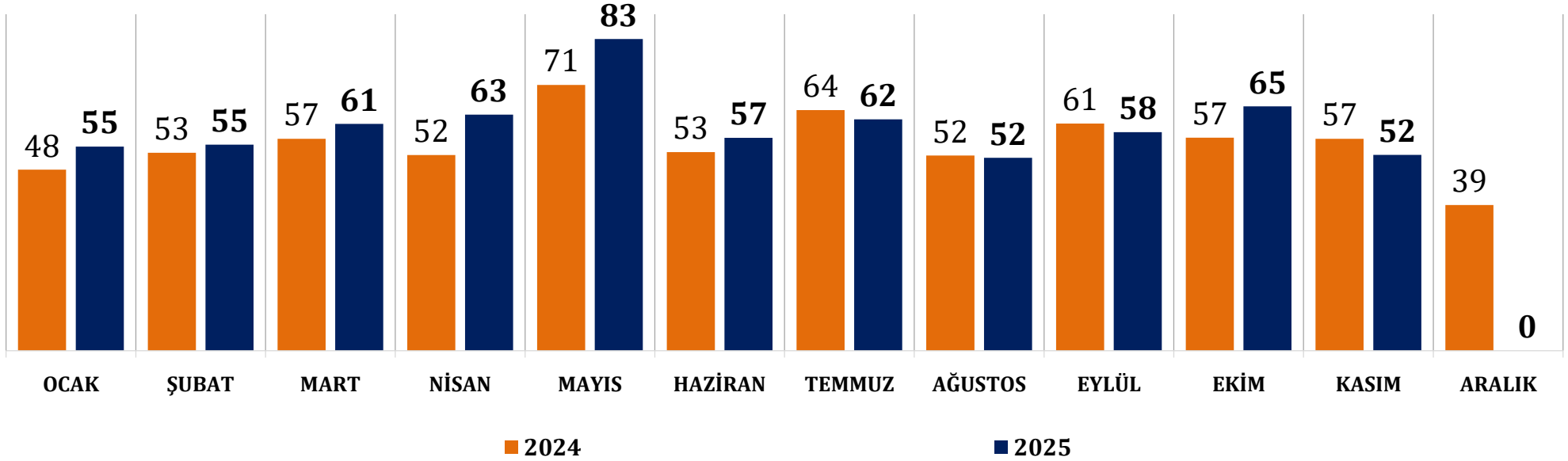

	OCAK-KASIM MİLYON USD		OCAK-KASIM MİLYON KG		DEĞİŞİM 2024-25 (%)		2025 FOB USD PAYI
	MİLYON \$	MİLYON KG	MİLYON \$	MİLYON KG	FOB USD	KG	
	626	664	107	99	6%	-7%	
ELK. ÜRT. DAĞ.	218	253	25	26	16%	7%	38%
BEYAZ EŞYA	248	234	69	59	-5%	-14%	35%
ELEKTRONİK	116	107	8	7	-8%	-17%	16%
KABLOLAR	44	70	5	7	58%	29%	10%

İHRACATTAKİ SIRA	
2024	2025
7	6

İSPANYA

milyon \$

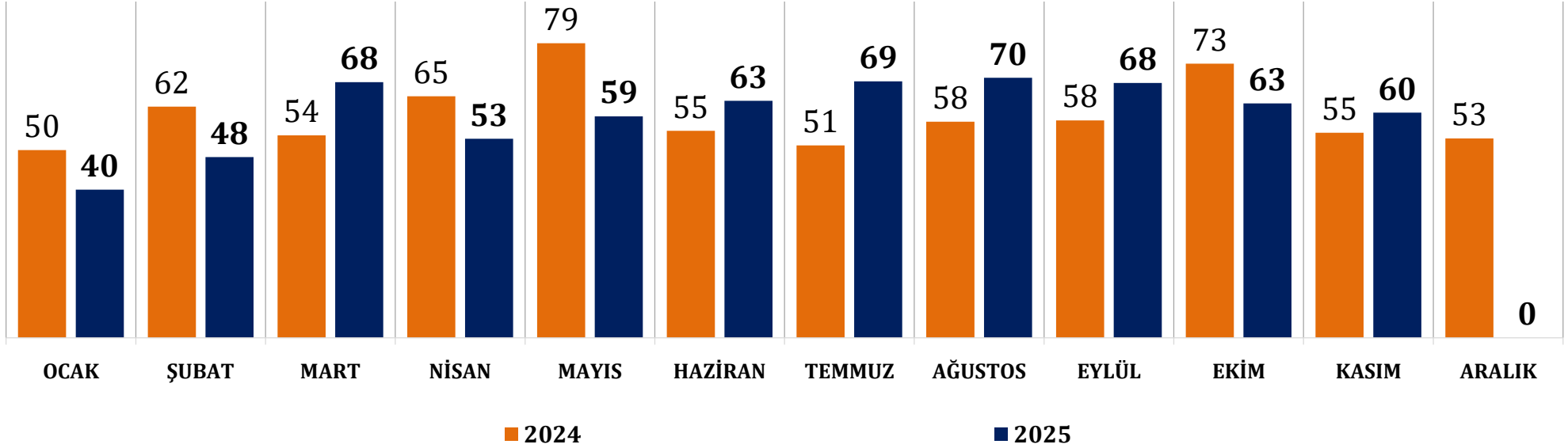

	OCAK-KASIM MİLYON USD		OCAK-KASIM MİLYON KG		DEĞİŞİM 2024-25 (%)		2025 FOB USD PAYI
	2024	2025	2024	2025	FOB USD	KG	
	661	662	109	104	0%	-5%	
ELK. ÜRT. DAĞ.	219	253	24	29	15%	22%	38%
BEYAZ EŞYA	223	251	65	63	12%	-3%	38%
ELEKTRONİK	144	113	8	5	-21%	-35%	17%
KABLOLAR	75	45	12	7	-40%	-44%	7%

İHRACATTAKİ SIRA	
2024	2025
6	7

POLONYA

milyon \$

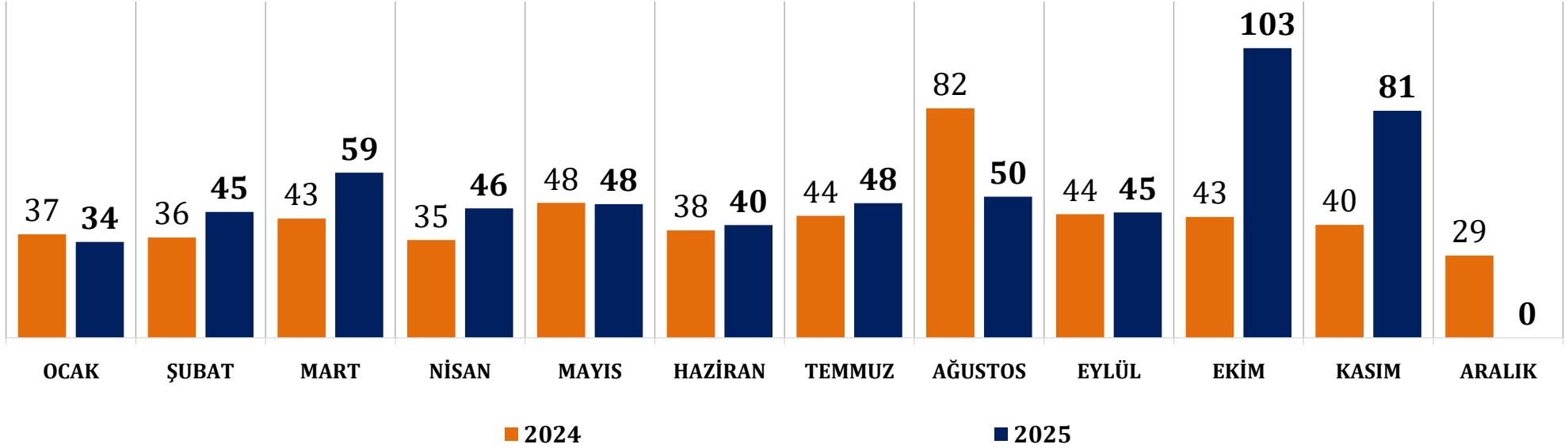

	OCAK-KASIM MİLYON USD		OCAK-KASIM MİLYON KG		DEĞİŞİM 2024-25 (%)		2025 FOB USD PAYI
	2024	2025	2024	2025	FOB USD	KG	
	490	600	75	80	22%	6%	
ELK. ÜRT. DAĞ.	181	235	25	28	29%	10%	39%
ELEKTRONİK	93	138	6	10	48%	83%	23%
KABLOLAR	101	123	15	17	22%	12%	20%
BEYAZ EŞYA	114	105	30	25	-9%	-17%	17%

İHRACATTAKİ SIRA	
2024	2025
8	8

HOLLANDA

milyon \$

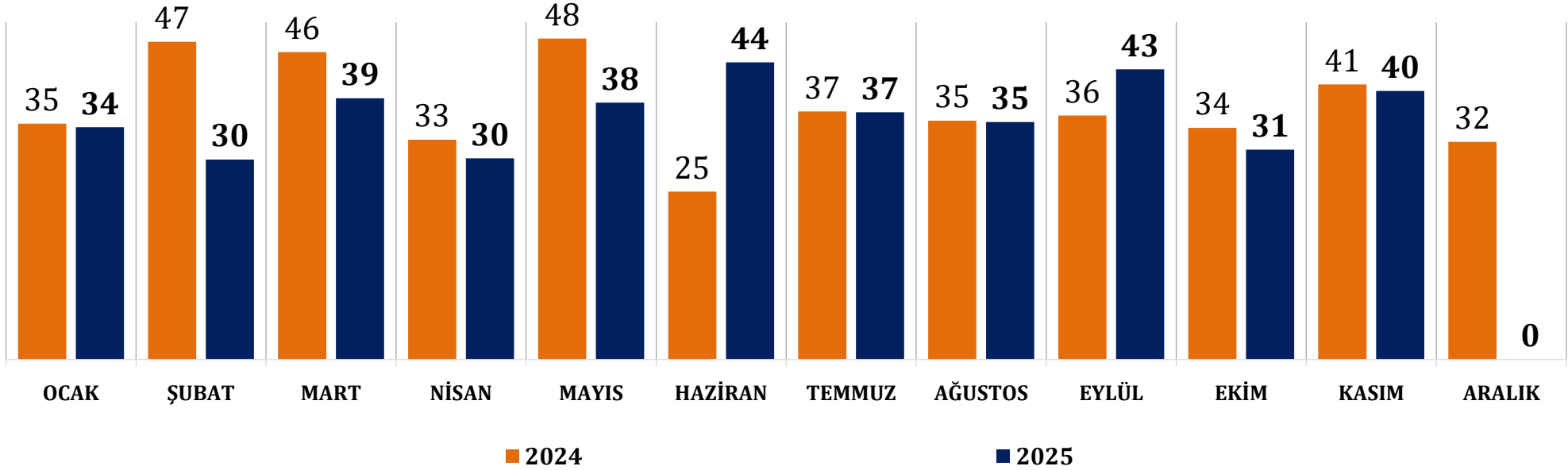

	OCAK-KASIM MİLYON USD		OCAK-KASIM MİLYON KG		DEĞİŞİM 2024-25 (%)		2025 FOB USD PAYI
	2024	2025	2024	2025	FOB USD	KG	
	416	400	51	41	-4%	-19%	
ELK. ÜRT. DAĞ.	116	147	13	13	27%	2%	37%
KABLolar	144	113	17	13	-22%	-22%	28%
ELEKTRONİK	96	84	7	3	-13%	-64%	21%
BEYAZ EŞYA	60	56	14	13	-6%	-13%	14%

İHRACATTAKİ SIRA	
2024	2025
9	9

YUNANİSTAN

milyon \$

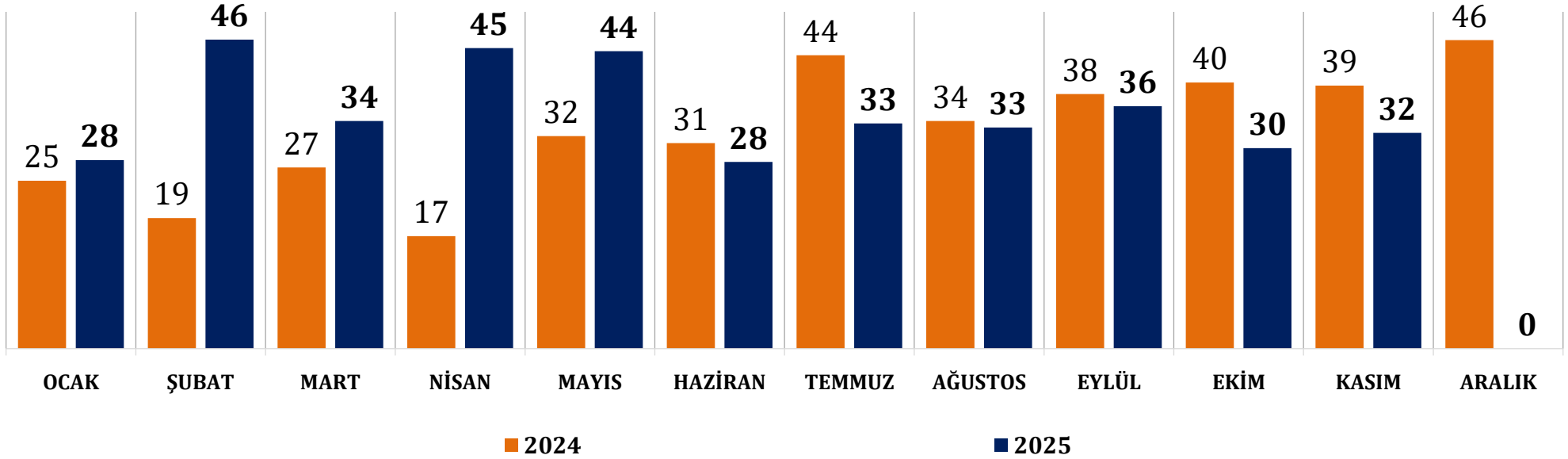

	OCAK-KASIM MİLYON USD		OCAK-KASIM MİLYON KG		DEĞİŞİM 2024-25 (%)		2025 FOB USD PAYI
	2024	2025	2024	2025	FOB USD	KG	
	344	388	57	54	13%	-6%	
KABLOLAR	107	143	19	23	33%	19%	37%
ELK. ÜRT. DAĞ.	98	135	8	8	38%	7%	35%
BEYAZ EŞYA	83	69	21	15	-18%	-26%	18%
ELEKTRONİK	55	41	9	7	-25%	-21%	11%

İHRACATTAKİ SIRA	
2024	2025
11	10

A. Elektrik Elektronik Sektörü İhracatı

Beyaz Eşya
Elektronik

B. Mal Grupları

Elektrik, Elektrik Üretim ve Dağıtım Ekipmanları
Kablolar

C. İlk 10 Ülke

D. Türkiye Tüm Sektörler İhracatı - İlk 10 Ülke

E. 1-22 Aralık Dönemi İhracat Rakamları

F. Elektrik Elektronik Sektörü İthalatı

TÜRKİYE GENELİ - KÜMÜLATİF KARŞILAŞTIRMA

İhracatçı Sektörler İlk 10



	OCAK-KASIM 2024	OCAK-KASIM 2025	DEĞİŞİM
Özel İhracat Toplamı	205,8 milyar \$	214,2 milyar \$	4%
İhracatçı Birliklerin Kaydından Muaf İhracat ve Serbest Bölgeler Farkı	32,6 milyar \$	33,0 milyar \$	1%
Genel İhracat Toplamı	238,4 milyar \$	247,2 milyar \$	4%

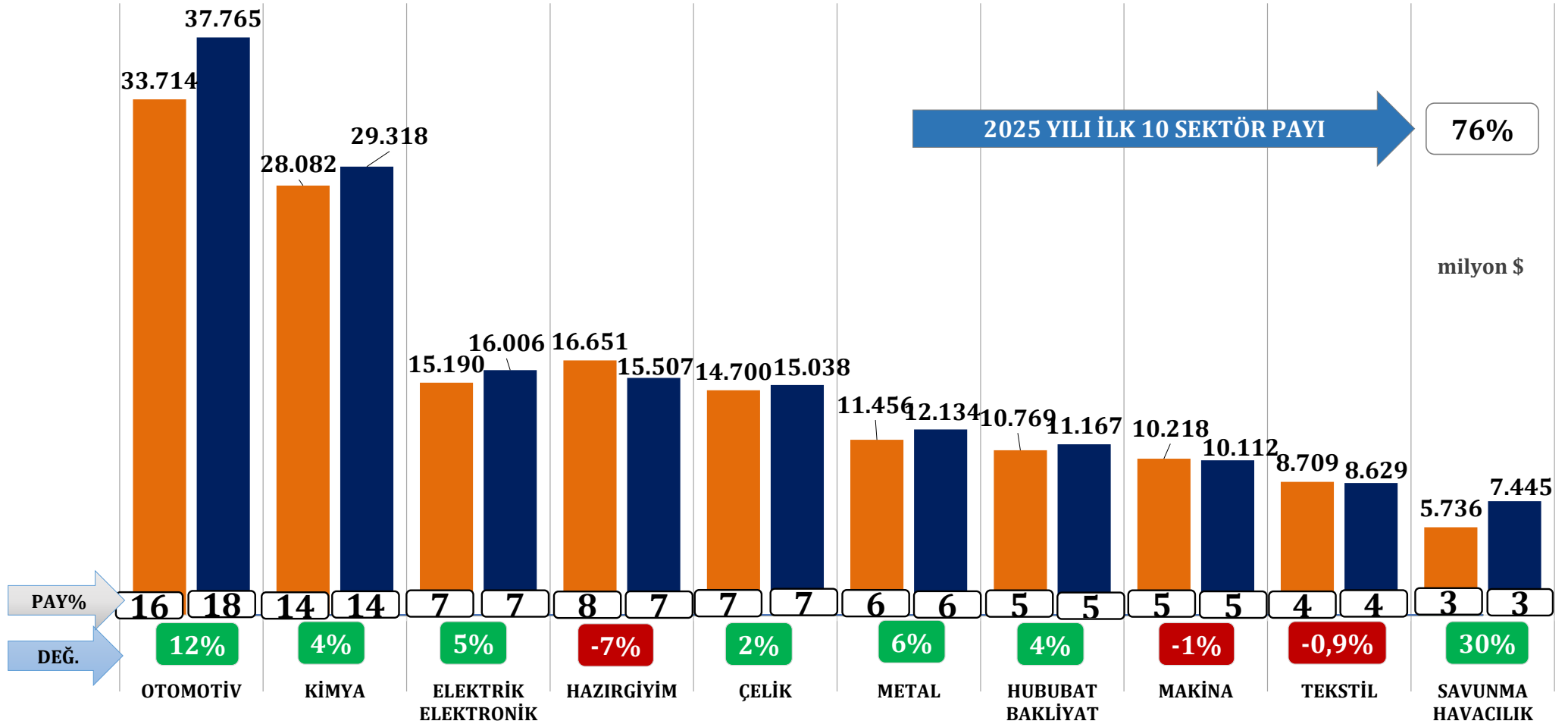

Kaynak: Türkiye İhracatçıları Meclisi

TÜRKİYE GENELİ - KÜMÜLATİF KARŞILAŞTIRMA

Tüm Sektörler İhracatı - İlk 10 Ülke



OCAK-KASIM 2024	OCAK-KASIM 2025	DEĞİŞİM
97,0 milyar \$	102,3 milyar \$	5%

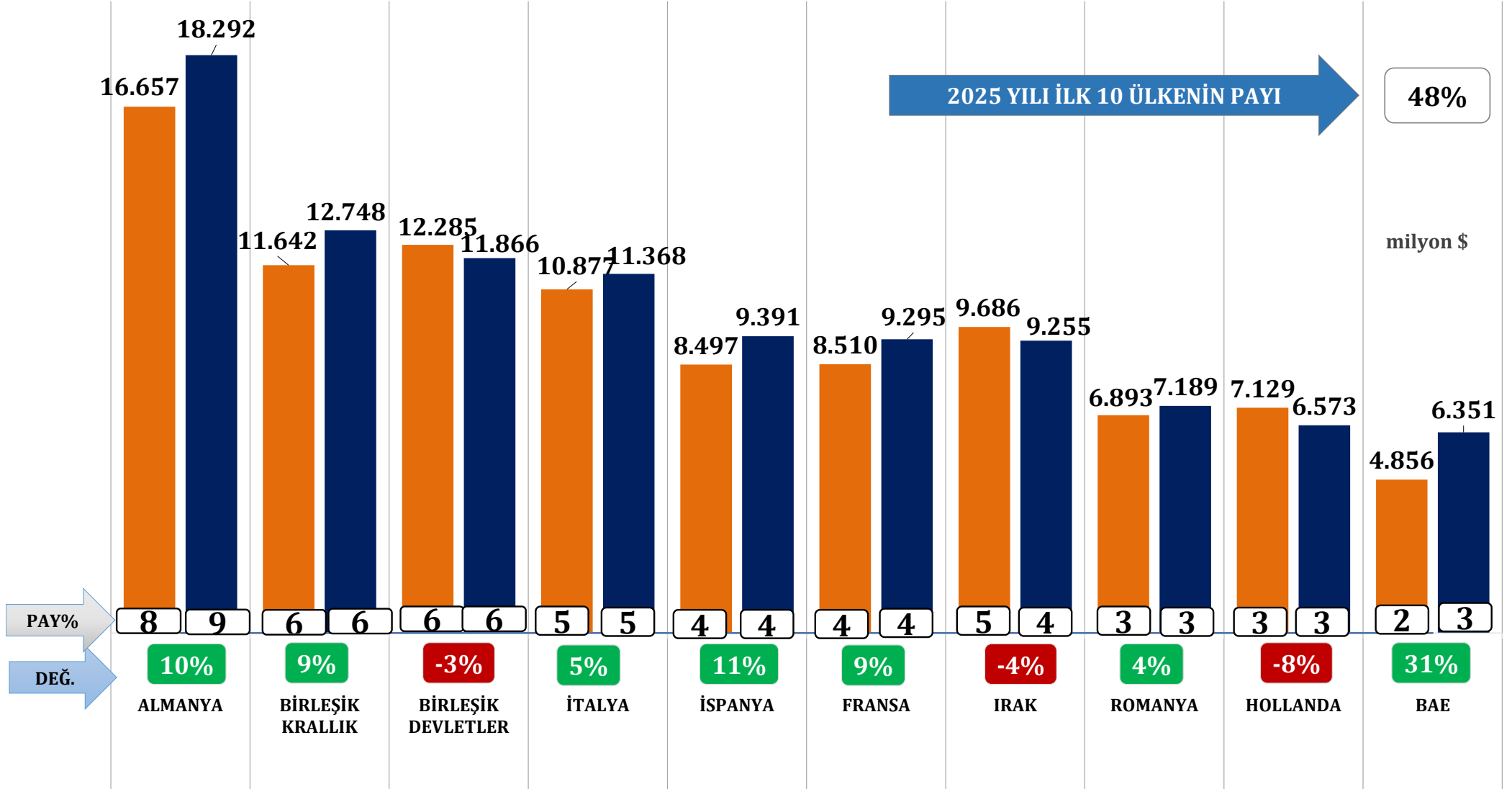

Kaynak: Türkiye İhracatçılar Meclisi

TÜRKİYE GENELİ - KÜMÜLATİF KARŞILAŞTIRMA

Tüm Sektörler İhracatı - İlk 10 Ülke - EE Sektörü Payı



TÜM SEKTÖRLER	EE SEKTÖRÜ	PAY (%)
247,2 milyar \$	16,3 milyar \$	6.5

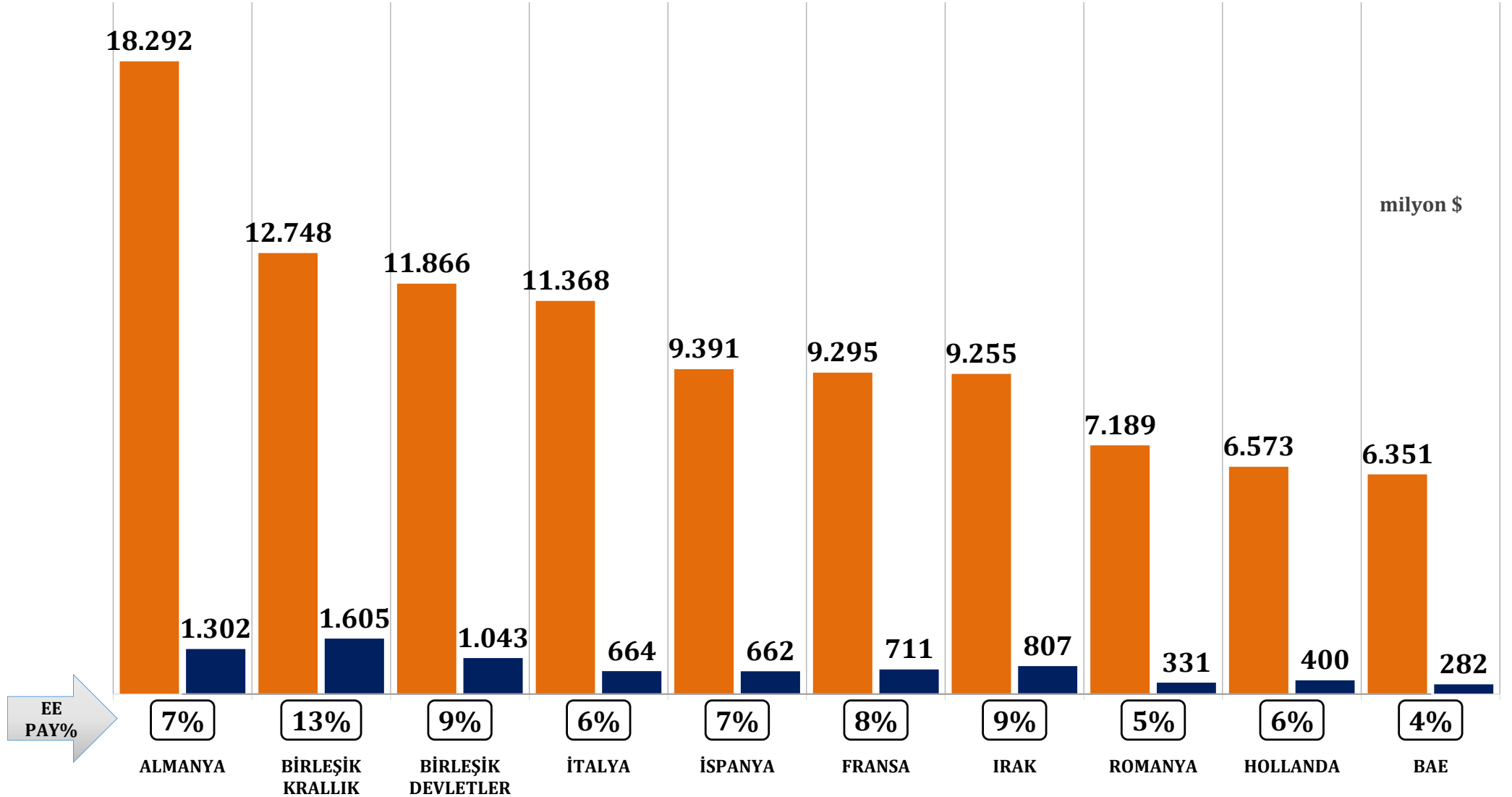

A. Elektrik Elektronik Sektörü İhracatı

Beyaz Eşya
Elektronik

B. Mal Grupları

Elektrik, Elektrik Üretim ve Dağıtım Ekipmanları
Kablolar

C. İlk 10 Ülke

D. Türkiye Tüm Sektörler İhracatı - İlk 10 Ülke

E. 1-22 Aralık Dönemi İhracat Rakamları

F. Elektrik Elektronik Sektörü İthalatı

TÜRKİYE GENELİ - AYLIK KARŞILAŞTIRMA

Elektrik Elektronik Sektörü İhracatı



	1-22 ARALIK 2024	1-22 ARALIK 2025	DEĞİŞİM
FOB USD	1.013 milyon \$	1.123 milyon \$	11%
KG	136 milyon kg	133 milyon kg	-2%
BR FYT	\$7,48	\$8,42	13%

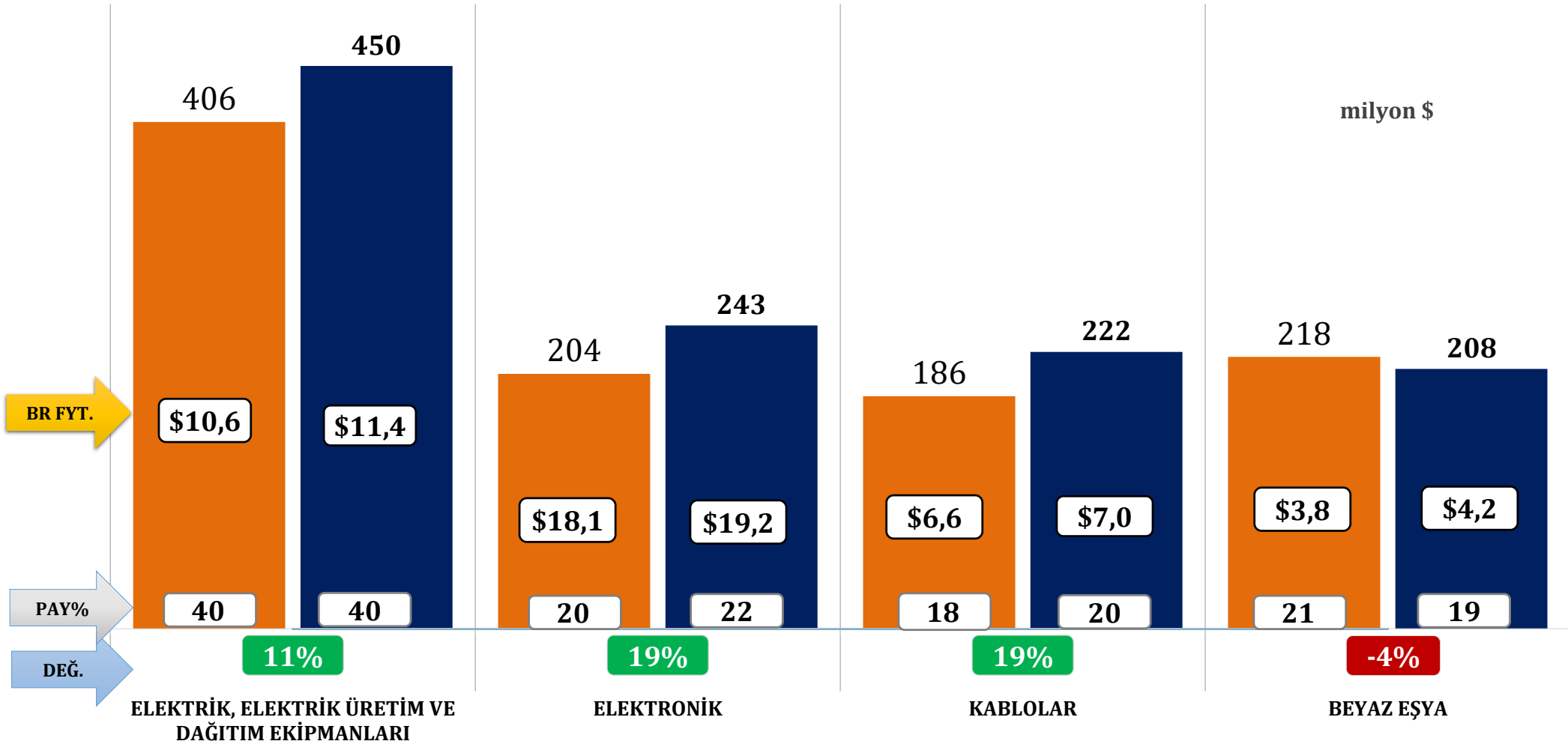

TÜRKİYE GENELİ - ÖNCEKİ AY KARŞILAŞTIRMA

Elektrik Elektronik Sektörü İhracatı



	1-22 KASIM 2024	1-22 ARALIK 2025	DEĞİŞİM
FOB USD	1.108 milyon \$	1.123 milyon \$	1%
KG	129 milyon kg	133 milyon kg	3%
BR FYT	\$8,57	\$8,42	-2%

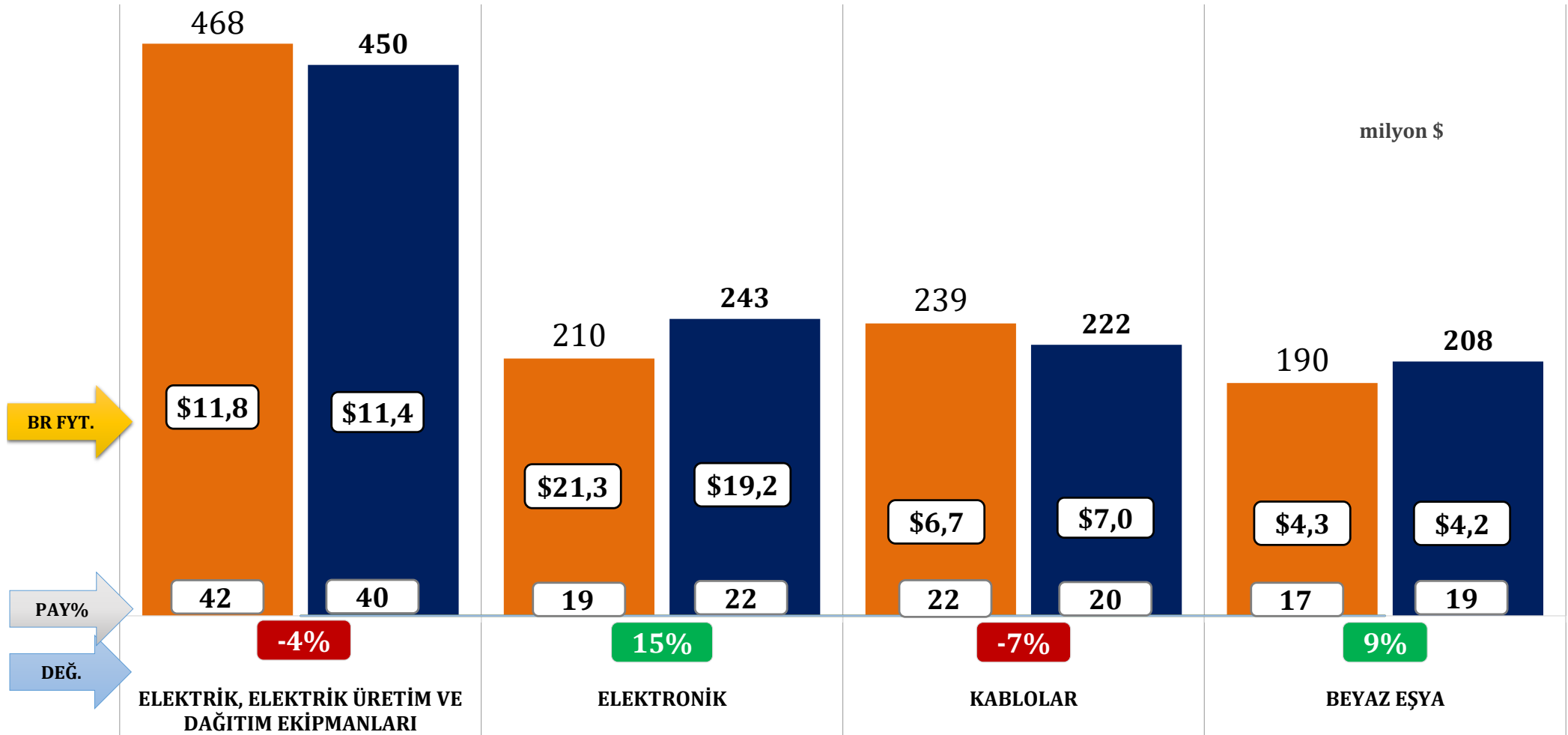

TÜRKİYE GENELİ - KÜMÜLATİF KARŞILAŞTIRMA

Elektrik Elektronik Sektörü İhracatı



	1 OCAK -22 ARALIK 2024	1 OCAK -22 ARALIK 2025	DEĞİŞİM
FOB USD	16.490 milyon \$	17.401 milyon \$	6%
KG	2.330 milyon kg	2.206 milyon kg	-5%
BR FYT	\$7,08	\$7,89	11%

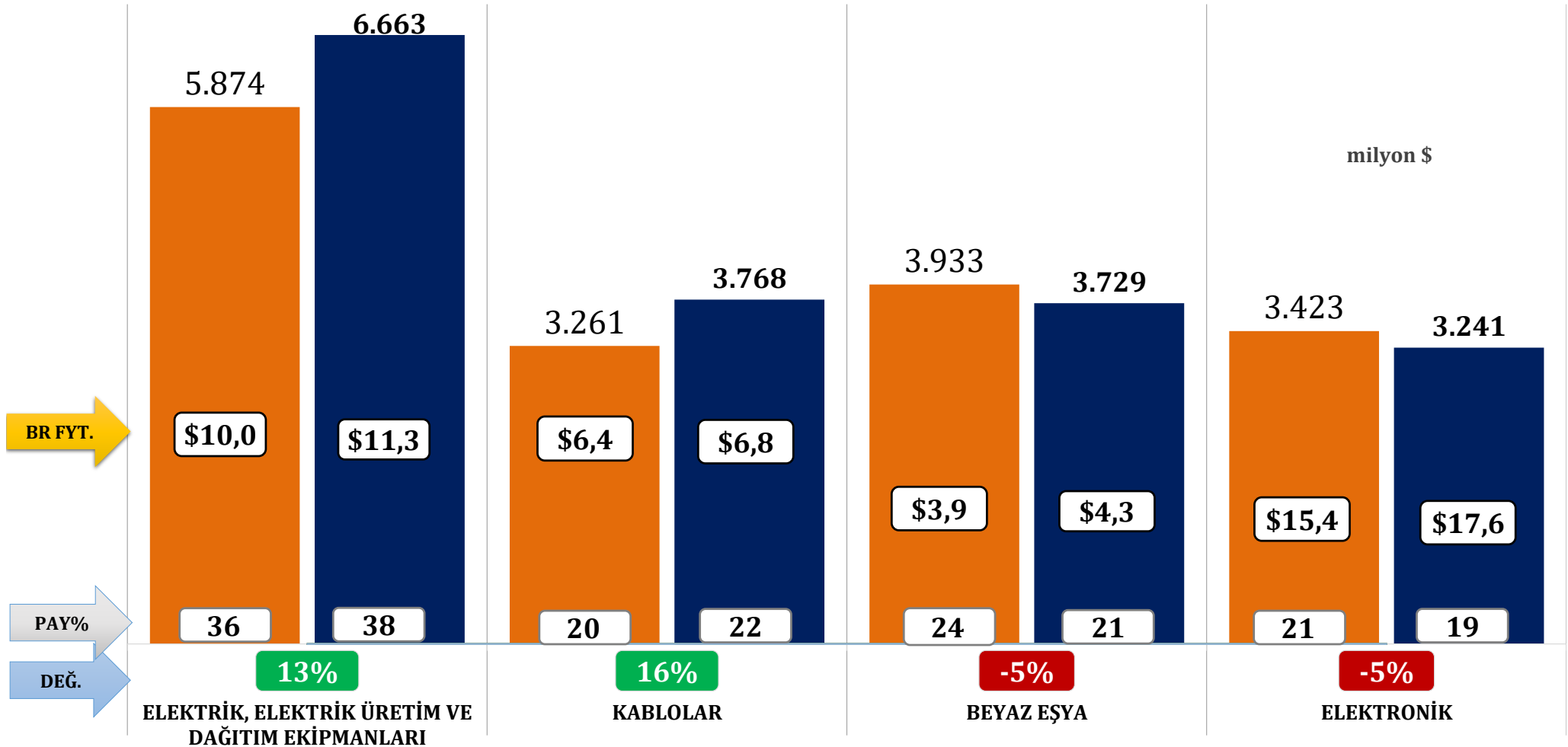

A. Elektrik Elektronik Sektörü İhracatı

Beyaz Eşya
Elektronik

B. Mal Grupları

Elektrik, Elektrik Üretim ve Dağıtım Ekipmanları
Kablolar

C. İlk 10 Ülke

D. Türkiye Tüm Sektörler İhracatı - İlk 10 Ülke

E. 1-22 Aralık Dönemi İhracat Rakamları

F. Elektrik Elektronik Sektörü İthalatı

ÜLKE GRUPLARI

OCAK- EKİM 2024	OCAK- EKİM 2025	DEĞİŞİM
28.943 milyon \$	31.488 milyon \$	9%

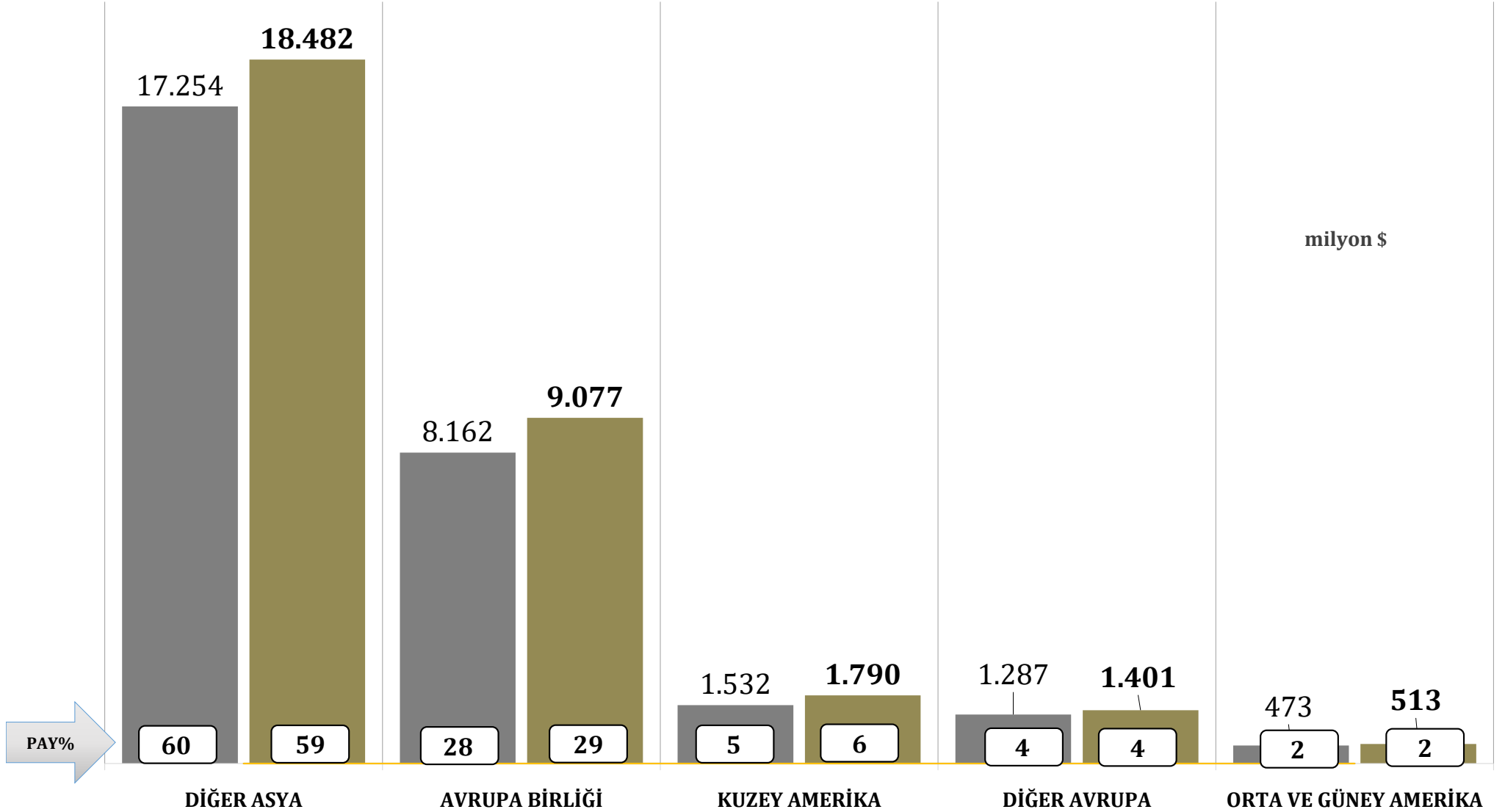

İLK 10 ÜLKE TOPLAMI

OCAK- EKİM 2024	OCAK- EKİM 2025	DEĞİŞİM
21.557 milyon \$	23.846 milyon \$	11%

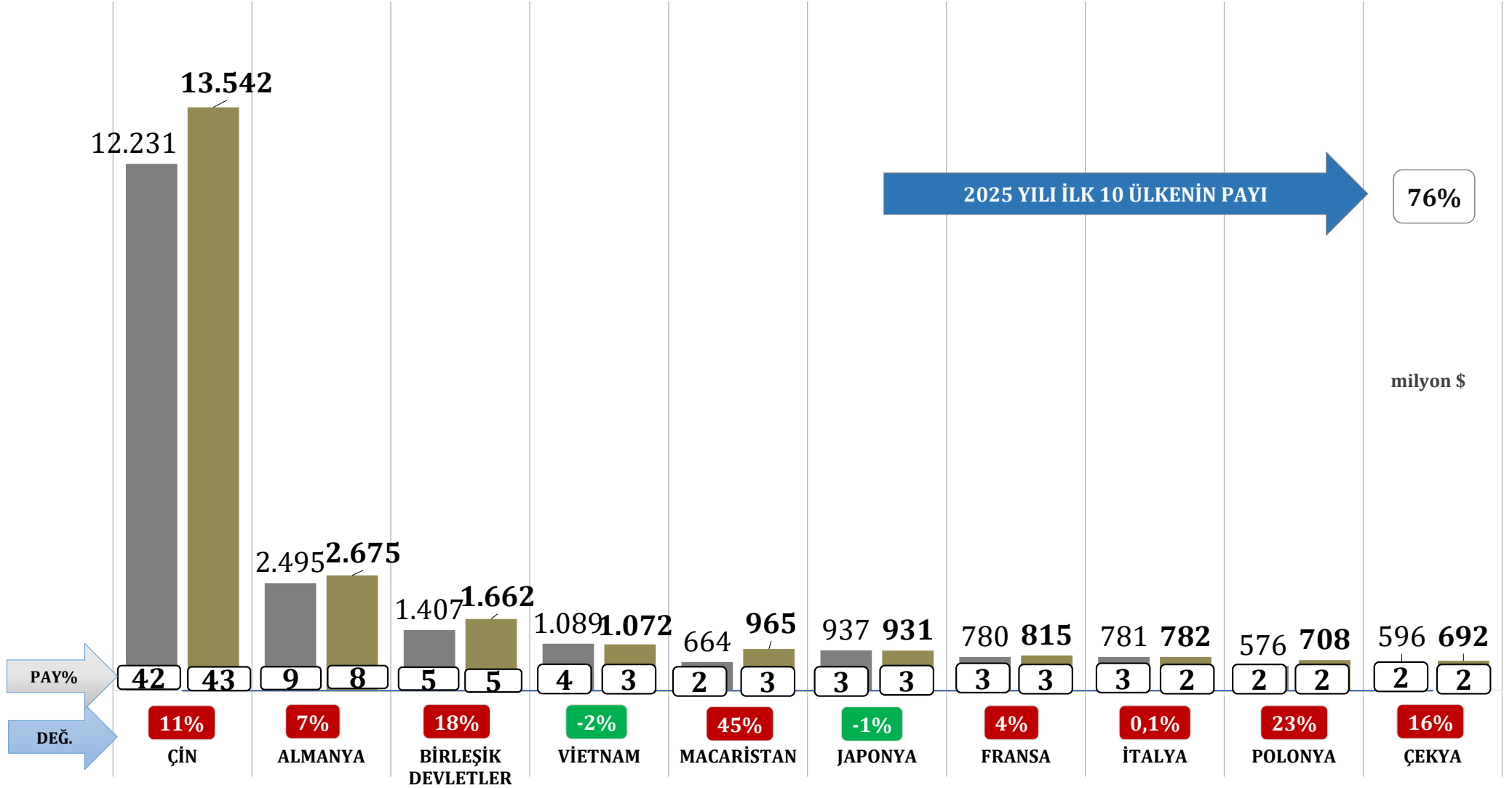

MAL GRUBU

OCAK- EKİM 2024	OCAK- EKİM 2025	DEĞİŞİM
28.943 milyon \$	31.488 milyon \$	9%

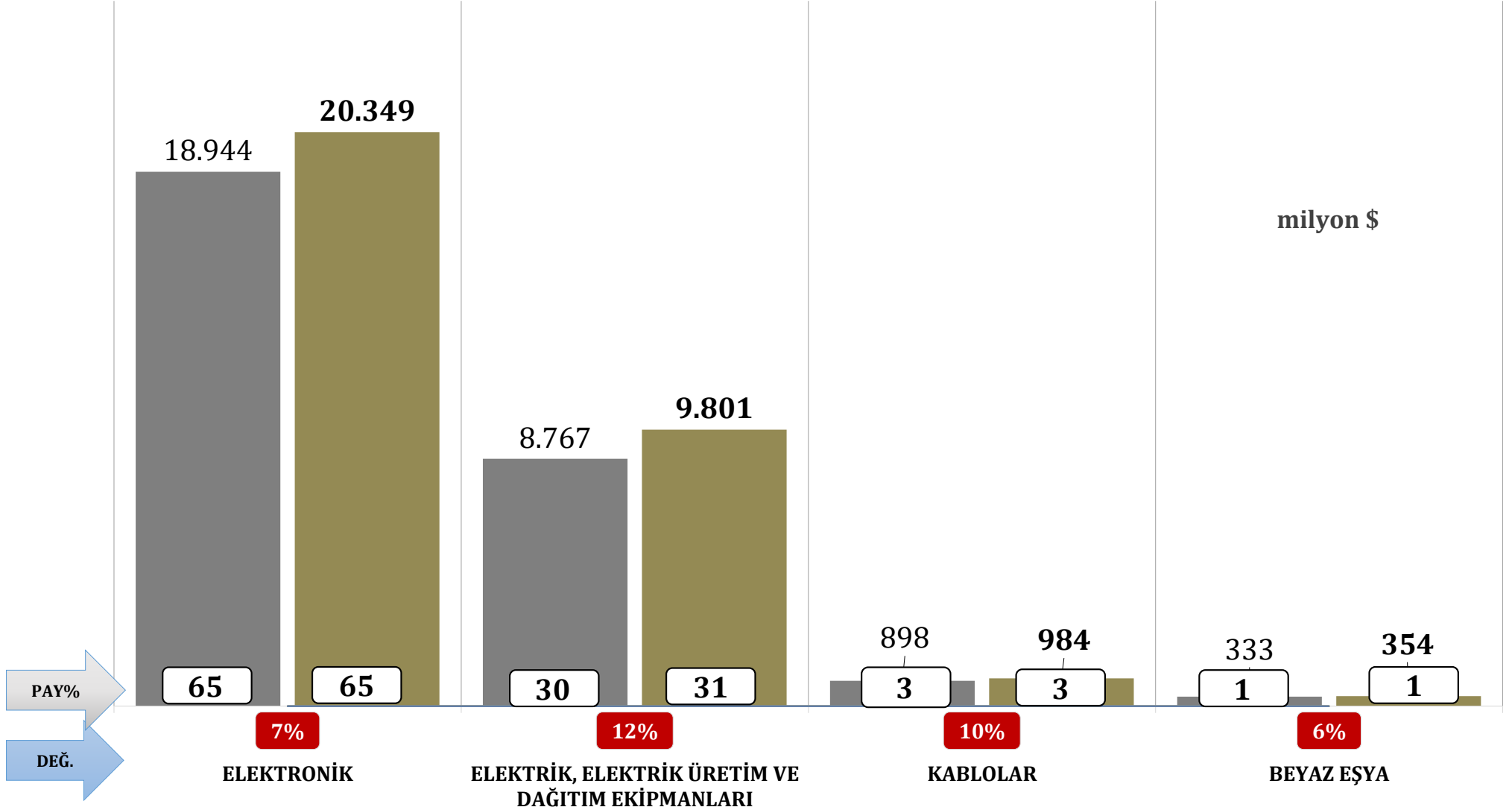

ELEKTRONİK

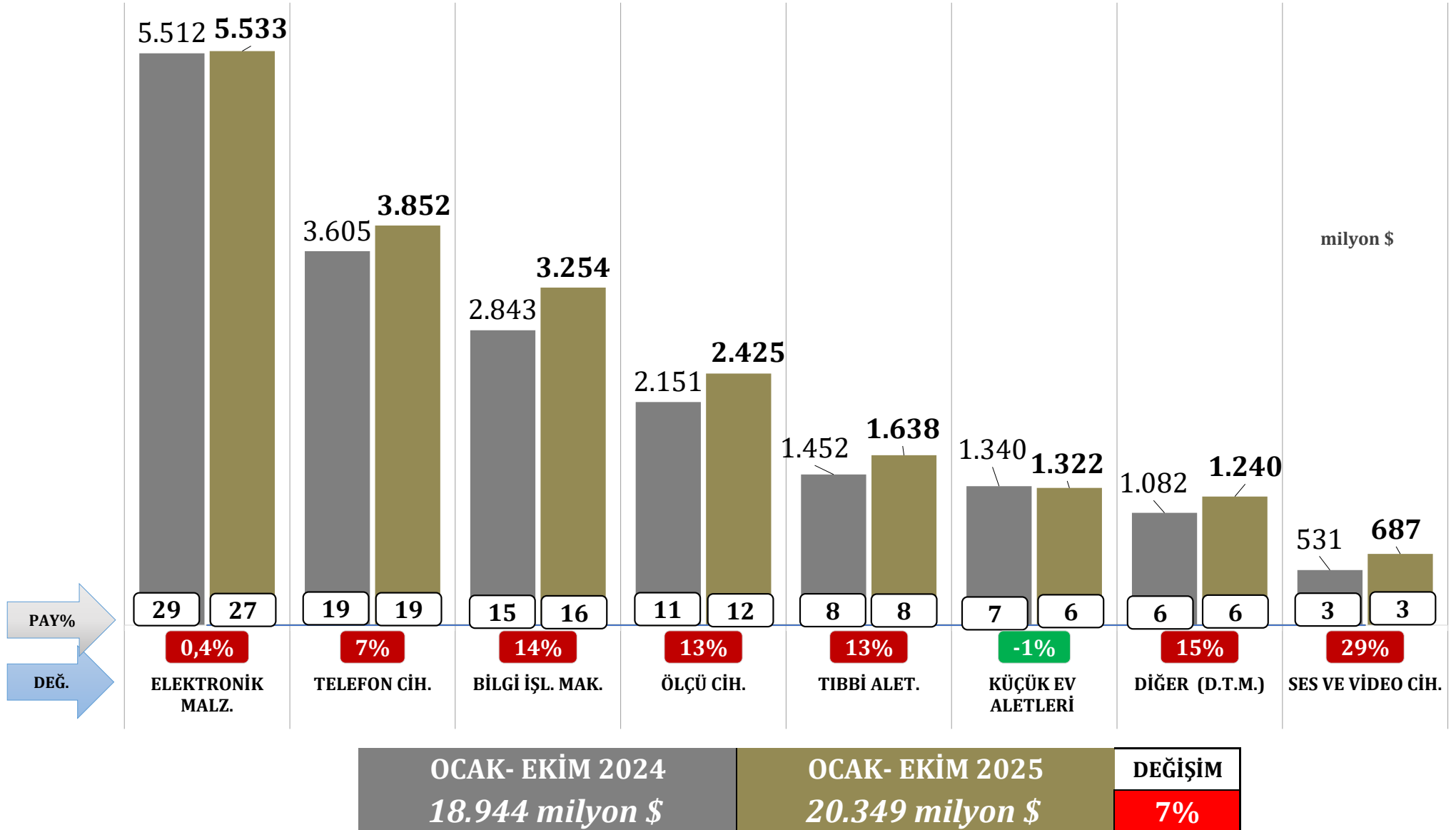

TÜRKİYE GENELİ - KÜMÜLATİF KARŞILAŞTIRMA

Elektrik, Elektrik Üretim ve Dağıtım Ekipmanları İthalatı



ELK. ÜRT. DĞT. EKP.

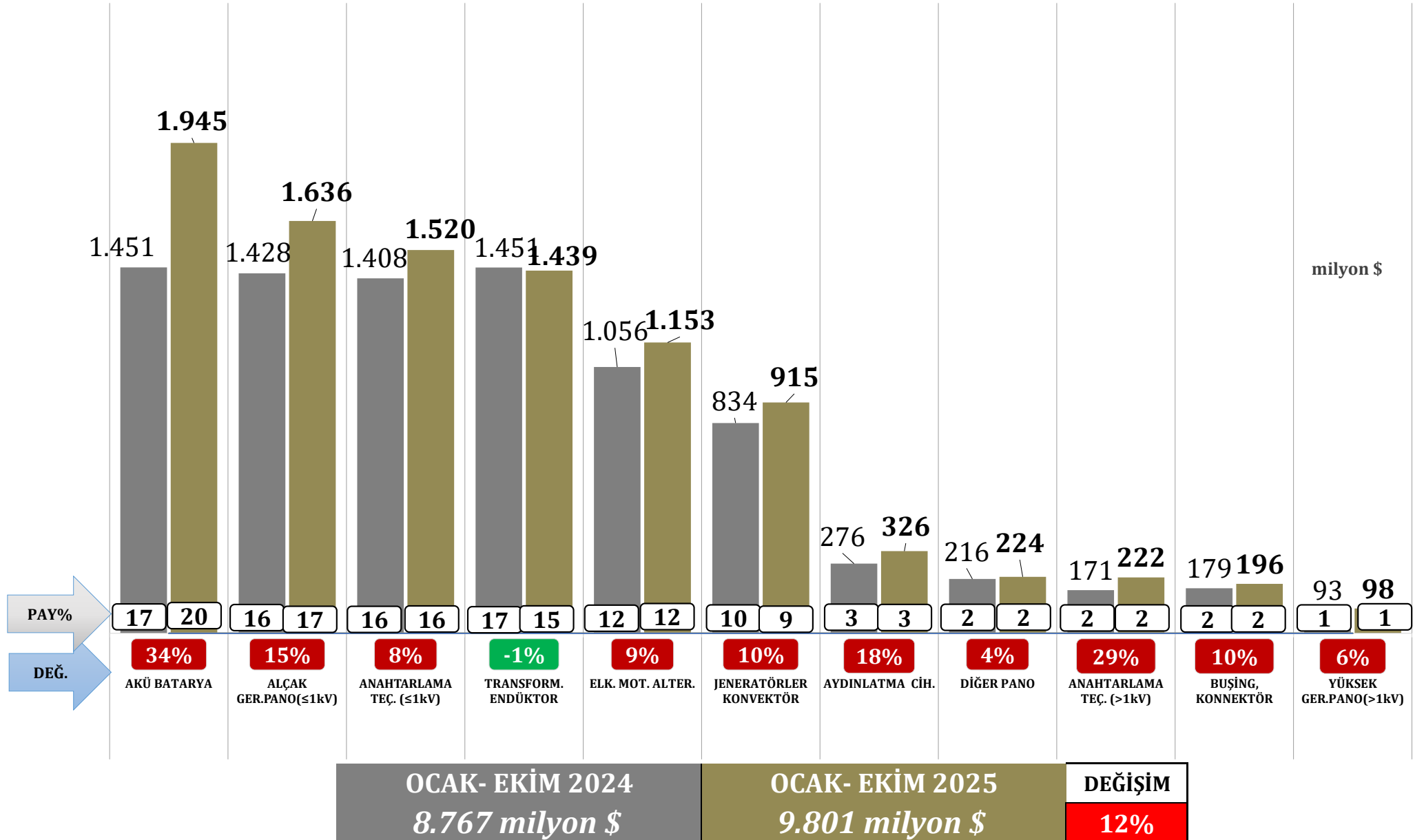

KABLO

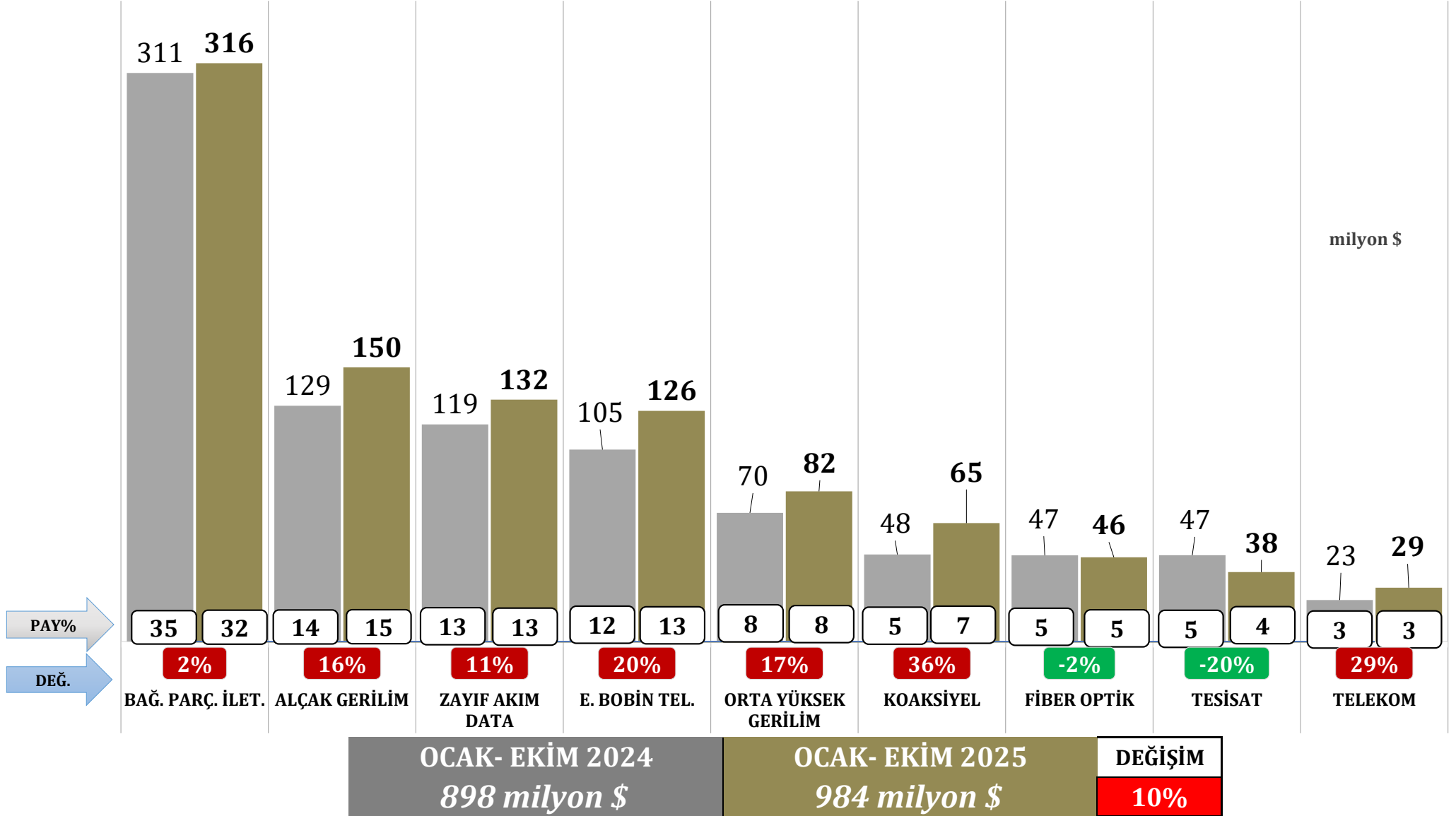

BEYAZ EŞYA

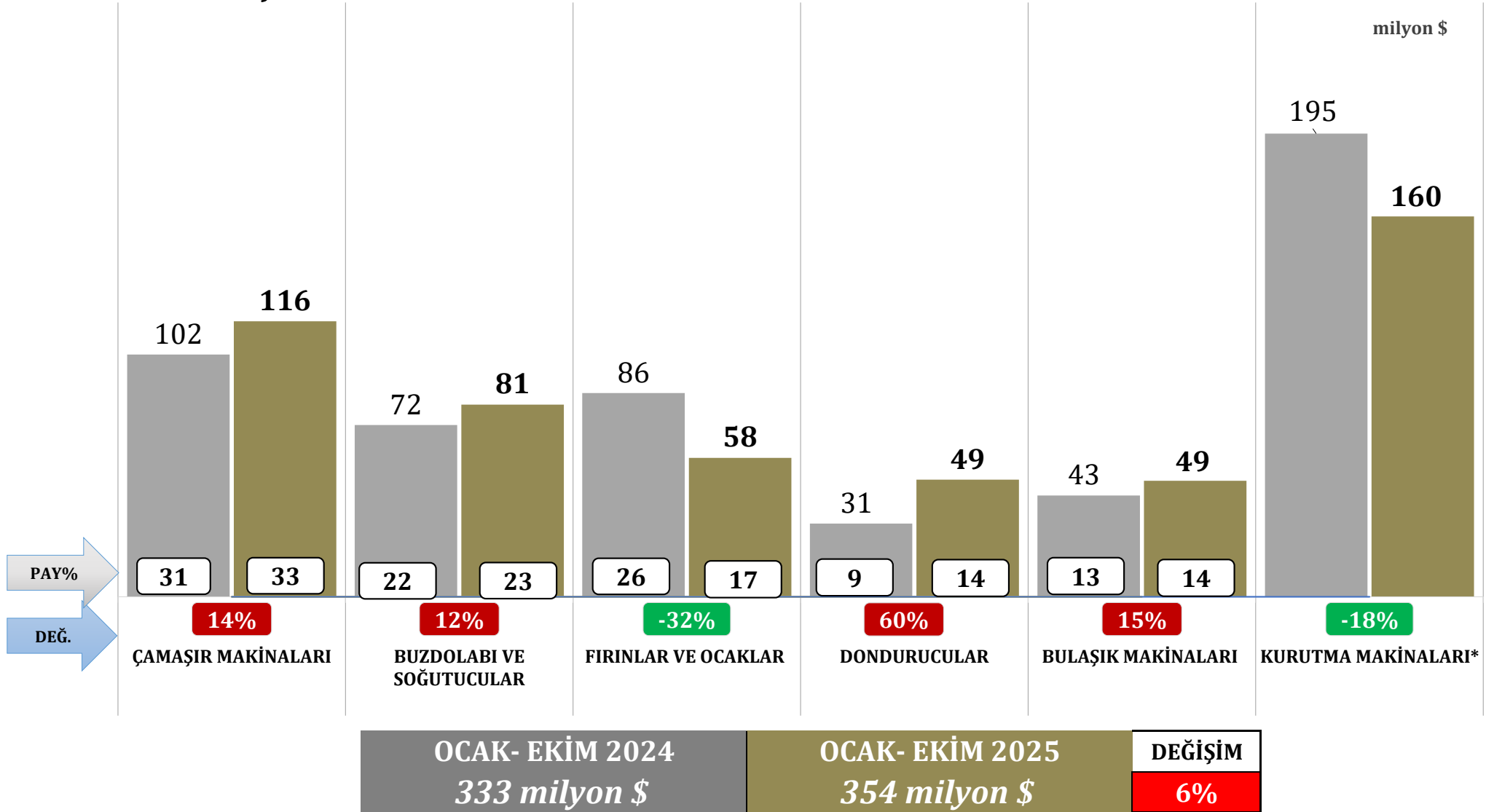

*Birlik işçiliği dışında GTİ'ler içerdiğinden toplamlara dâhil edilmemiştir.

MAL GRUBU

OCAK- EKİM 2025 İHRACAT	OCAK- EKİM 2025 İTHALAT	İHR. İTH. KARŞ. ORANI
14.780 milyon \$	31.488 milyon \$	47%

İHRACATIN İTHALATI KARŞILAMA ORANLARI

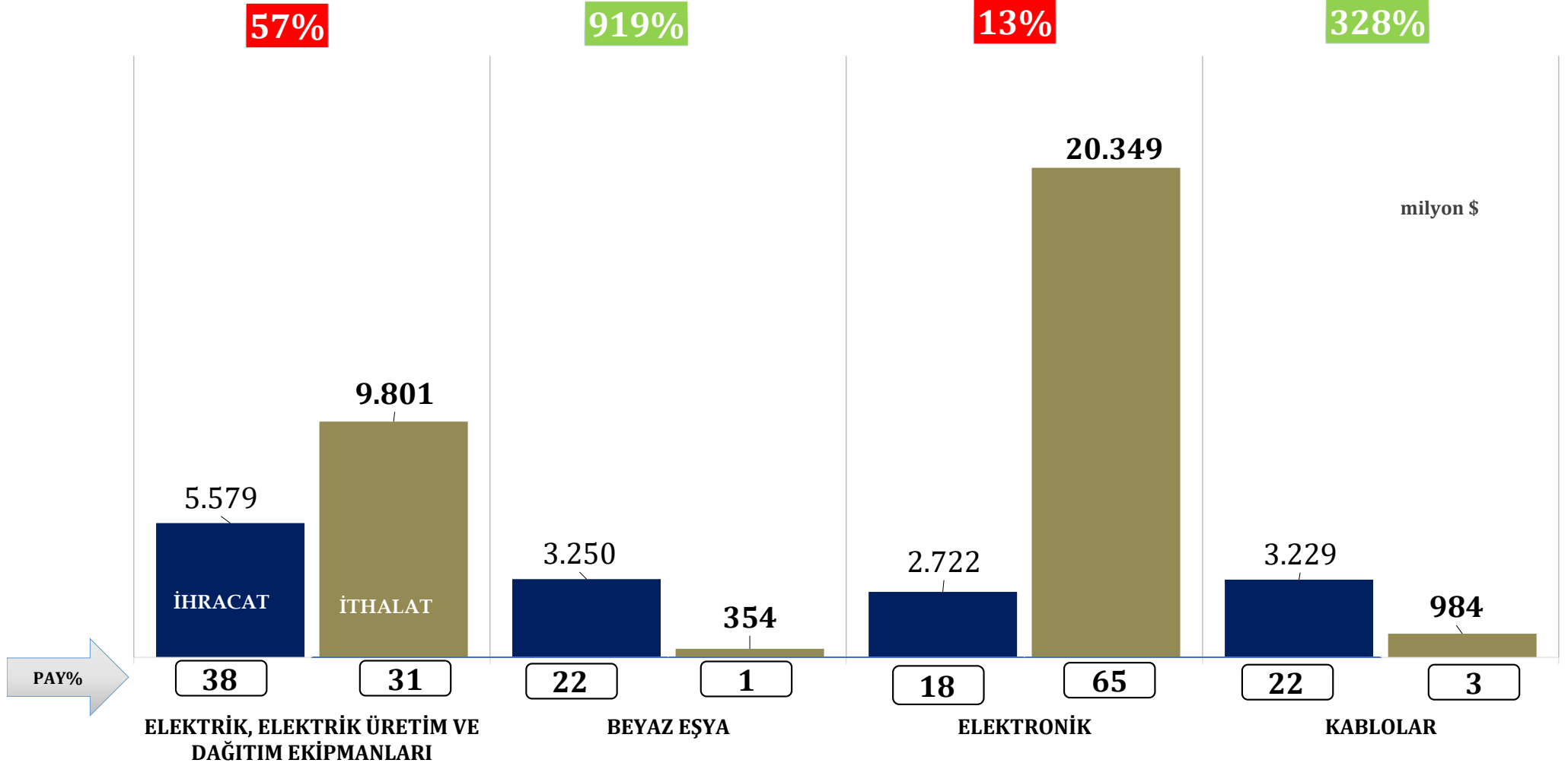



ELEKTRİK VE ELEKTRONİK İHRACATÇILARI BİRLİĞİ

KASIM 2025 İHRACAT RAPORU